

Figura 13 – imagem exemplificativa de detalhe de rufo/alvenaria e pingadeira

#### 4.5.5.3. Conexões e interfaces com os demais elementos construtivos

As calhas deverão ser fixadas na estrutura metálica de modo firme e estável. As telhas deverão transpassar as calhas em pelo menos 10 cm, de maneira a garantir o recolhimento efetivo da água e evitar infiltrações.

Os rufos deverão recobrir as telhas e se estender verticalmente pela platibanda, conforme especificação e detalhamento de projeto. Quando for o caso estes deverão ser embutidos nas alvenarias.

As pingadeiras deverão ser fixadas no topo da alvenaria das platibandas ou na estrutura metálica das passarelas, pátio e quadra de modo a cobrir também as placas cimentícias externas em 5cm.

#### 4.5.5.4. Aplicação no Projeto e Referências com os Desenhos

- Cobertura de toda a escola

Referências:

9T-ARQ-COB-GER0-07\_R00 - Cobertura

9T-ARQ-PLC-QDGA-15\_R00 - Planta baixa, Cortes e Detalhes - Bloco A (Quadra)

9T-ARQ-PLC-ADMB-17\_R00 - Planta baixa, Cortes e Detalhe - Bloco B (Administrativo)

9T-ARQ-PLC-SERC-19\_R00 - Planta baixa, Cortes e Detalhe - Bloco C (Serviço)

9T-ARQ-PLA-HIGD-21\_R00 - Planta baixa, Cortes, Detalhe e Fachadas - Bloco D (Higiene)

9T-ARQ-PLA-BLTE-22\_R00 - Planta baixa, Cortes, Detalhe e Fachadas - Bloco E (Biblioteca)

9T-ARQ-PLC-MLTF-23\_R00 - Planta baixa, Cortes e Detalhe - Bloco F (Multiuso)

9T-ARQ-PLC-PDGG-25\_R00 - Planta baixa, Cortes e Detalhes - Bloco G (Pedagógicos 1 e 3)

9T-ARQ-PLC-PDGH-27\_R00 - Planta baixa, Cortes e Detalhe - Bloco H (Pedagógico 2)

9T-ARQ-PLC-PDGI-29\_R00 - Planta baixa, Cortes e Detalhe - Bloco I (Pedagógico 4)



#### 4.5.5.5. Normas Técnicas relacionadas

- ABNT NBR 10844: *Instalações prediais de águas pluviais - Procedimento;*
- ABNT NBR 14331: *Alumínio e suas ligas - Telhas e acessórios - Requisitos, projeto e instalação.*

#### 4.6. IMPERMEABILIZAÇÃO

Os serviços de impermeabilização terão primorosa execução por pessoal que ofereça garantia dos trabalhos a realizar, os quais deverão obedecer rigorosamente às normas e especificações a seguir:

Para os fins da presente especificação ficam estabelecidos que, sob a designação de serviços de impermeabilização tem-se como objetivo realizar obra estanque, isto é, assegurar, mediante o emprego de materiais impermeáveis e outras disposições, a perfeita proteção da construção contra penetração de água.

Desse modo, a impermeabilização dos materiais será apenas uma das condições fundamentais a serem satisfeitas: a construção será "estanque" quando constituída por materiais impermeáveis e que assim permaneçam, a despeito de pequenas fissuras ou restritas modificações estruturais da obra e contando que tais deformações sejam previsíveis e não resultantes de acidentes fortuitos ou de grandes deformações.

Durante a realização dos serviços de impermeabilização, será estritamente vedada a passagem, no recinto dos trabalhos, a pessoas estranhas ou a operários não diretamente afeitos àqueles serviços.

##### 4.6.1. Emulsão asfáltica

###### 4.6.1.1. Caracterização e Dimensões do Material

Manta líquida, de base asfalto elastomérico e aplicação a frio sem emendas.

- Balde de 18L; Tambor de 200L;
- Modelo de referência: Vedapren manta líquida.

###### 4.6.1.2. Sequência de execução

A base deve estar limpa e seca, sem impregnação de produtos que prejudiquem a aderência, como desmoldantes, graxa, agentes de cura química, óleo, tintas, entre outros. Caso haja falhas ou fissuras na base, estas devem ser tratadas e corrigidas antes da regularização. No piso, executar regularização com argamassa desempenada e não queimada no traço 1:3 (cimento:areia média) prevendo caimento mínimo de 0,5% em áreas internas e 2% em áreas externas, em direção aos coletores de água.

No rodapé, executar regularização com argamassa no traço 1:3 (cimento:areia média) arredondando os cantos e arestas com raio mínimo de 5 cm. Recomenda-se deixar uma área com altura mínima de 40 cm com relação à regularização do piso e 3 cm de profundidade para



encaixe da impermeabilização. Para aumentar a aderência entre a base e a argamassa de regularização, utilizar o adesivo de alto desempenho para argamassas e chapiscos.

O produto é aplicado como pintura, com trincha ou vassoura de cerdas macias, em demãos, respeitando o consumo por m<sup>2</sup> para cada campo de aplicação, com intervalo mínimo de 8 horas entre cada demão, à temperatura de 25 °C. Nos rodapés, a impermeabilização deve subir 30 cm no encaixe previsto da regularização. Finalizada a impermeabilização, aguardar no mínimo 7 dias para a secagem do produto, conforme a temperatura, ventilação e umidade relativa no local e comprovar a estanqueidade do sistema em toda área impermeabilizada no período mínimo de 3 dias.

#### 4.6.1.3. Aplicação no Projeto e Referência com os Desenhos

- Lajes Técnicas, Vigas Baldrame e Muros de Arrimo, se for o caso; áreas molhadas e laváveis (nos pisos dos banheiros, vestiários, lavanderia e cozinha e nas paredes dos vestiários - onde há boxes de com chuveiro - até 2,10 de altura).

#### 4.6.1.4. Normas Técnicas relacionadas

- \_ ABNT NBR 9574, *Execução de impermeabilização*;
- \_ ABNT NBR 9575, *Impermeabilização - Seleção e projeto*.

### 4.7. REVESTIMENTOS INTERNOS E EXTERNOS - PAREDES

Foram definidos para revestimentos/ acabamentos materiais padronizados, resistentes e de fácil aplicação. Antes da execução do revestimento, deve-se deixar transcorrer tempo suficiente para o assentamento da alvenaria (aproximadamente 7 dias) e constatar se as juntas estão completamente curadas. Em tempo de chuvas, o intervalo entre o térmico da alvenaria e o início do revestimento deve ser maior.

#### 4.7.1. Paredes externas - pintura acrílica

##### 4.7.1.1. Características e Dimensões do Material

As paredes externas receberão revestimento de textura acrílica projetada para fachadas sobre reboco desempenado fino, conforme projeto.

- Modelo de referência: tinta acrílica *Suviniil* para fachada com acabamento fosco contra Microfissuras, ou equivalente;
- Para variações das cores, observar Anexo 8.5.2.



Tabela 4 - cores

Especificação de Cor	Cor
Cinza Claro	
Cinza Escuro	
Laranja	

#### 4.7.1.2. Sequência de execução

Ressalta-se a importância de teste das tubulações hidrossanitárias, antes de iniciado qualquer serviço de revestimento. Após esses testes, recomenda-se o enchimento dos rasgos feitos durante a execução das instalações, a limpeza da alvenaria, a remoção de eventuais saliências de argamassa das justas. As áreas a serem pintadas devem estar perfeitamente secas, a fim de evitar a formação de bolhas.

A sequência de revestimentos ideal deve ser:

- nas paredes com pintura: chapisco, massa única para pintura e pintura;
- nas paredes com revestimento cerâmico do piso ao teto: chapisco, massa única para cerâmica e revestimento cerâmico (ou pastilha);
- nas paredes com pintura e revestimento cerâmico em meia altura: chapisco, emboço, reboco para alinhamento, massa única para cerâmica e pintura acrílica.

Obs.: as paredes poderão ser acabadas com reboco liso, conforme projeto, ou massa única, conforme descrito neste memorial.

#### 4.7.1.3. Aplicação no Projeto e Referências com os Desenhos

- fachadas externas: textura projetada com acabamento flocado – Cores Branco Neve, Cinza Claro ou Cinza Escuro - ver legendas nas fachadas de cada bloco e muro frontal;
- fachadas internas: pintura acrílica sobre reboco liso – Cores Laranja ou Cinza Claro
- ver legendas nas fachadas de cada bloco;
- platibandas: pintura acrílica - Cor Branco Neve;
- paredes internas em geral: pintura acrílica - Cor Branco Gelo;
- estrutura metálica aparente: pintura em esmalte sintético - Cor Branco Neve.



#### Referências:

- 9T-ARQ-FCH-GER0-10\_R00 - Fachadas
- 9T-ARQ-FCH-QDGA-16\_R00 - Fachadas - Bloco A (Quadra)
- 9T-ARQ-FCH-ADMB-18\_R00 - Fachadas - Bloco B (Administrativo)
- 9T-ARQ-FCH-SERC-20\_R00 - Fachadas - Bloco C (Serviço)
- 9T-ARQ-PLA-HIGD-21\_R00 - Planta baixa, Cortes, Detalhe e Fachadas - Bloco D (Higiene)
- 9T-ARQ-PLA-BLTE-22\_R00 - Planta baixa, Cortes, Detalhe e Fachadas - Bloco E (Biblioteca)
- 9T-ARQ-FCH-MLTF-24\_R00 - Fachadas - Bloco F (Multiuso)
- 9T-ARQ-FCH-PDGG-26\_R00 - Fachadas - Bloco G (Pedagógicos 1 e 3)
- 9T-ARQ-FCH-PDGH-28\_R00 - Fachadas - Bloco H (Pedagógico 2)
- 9T-ARQ-FCH-PDGI-30\_R00 - Fachadas - Bloco I (Pedagógico 4)
- 9T-ARQ-PLE-PRTO-34\_R00 - Portões e Muros - Planta e Elevação
- Anexo 8.5.2 – Escala de variação de cores – Paredes externas – pintura acrílica

#### 4.7.1.4. Normas Técnicas relacionadas

\_ ABNT NBR 11702, *Tintas para construção civil – Tintas para edificações não industriais – Classificação*;

\_ ABNT NBR 13245, *Tintas para construção civil - Execução de pinturas em edificações não industriais - Preparação de superfície*.

#### 4.7.2. Paredes externas - áreas molhadas

##### 4.7.2.1. Características e Dimensões do Material

Trata-se do revestimento de paredes externas aos blocos, voltadas para áreas cobertas, como pátio, refeitório e varanda de serviço. Alguns desses elementos de vedação, em especial onde há instalações hidráulicas, como bebedouros e lava-mãos receberão revestimento cerâmico 10x10 cm, conforme projeto, na cor cinza claro com rejuntamento em epóxi na cor cinza platina.

- Comprimento 10cm x Largura 10cm.

- Modelo de referência:

Marca: *Tecnogres*; Modelo: BR 10030; linha: 10x10 antipichação; cor cinza claro, brilho.

##### 4.7.2.2. Sequência de execução

O revestimento será assentado com argamassa industrial indicada para áreas externas, obedecendo rigorosamente a orientação do fabricante quanto à espessura das juntas, realizando o rejuntamento com rejunte epóxi, recomendado pelo fabricante.



- nas paredes com revestimento cerâmico do piso ao teto: chapisco, massa única para cerâmica e revestimento cerâmico (ou pastilha);

- nas paredes com pintura e revestimento cerâmico em meia altura: chapisco, emboço, reboco para alinhamento, massa única para cerâmica e pintura acrílica.

#### 4.7.2.3. Aplicação no Projeto e Referências com os Desenhos

- Paredes externas com barrado inferior em revestimento cerâmico 10x10cm, com altura de 0,90m do piso - Cor Cinza Claro, como por exemplo, fachadas externas dos Blocos C (Serviço – fachada 3C) e E (Biblioteca - fachada 1E) voltadas para o refeitório.

Obs.: acima deste barrado de 90cm, haverá pintura em tinta acrílica acetinada lavável na cor branco neve no bloco E.

- Paredes externas, com ou sem instalações hidráulicas, como por exemplo, os bebedouros e lava-mãos dos Blocos D (Higiene – fachada 3D) e H (Pedagógico – fachadas 1H e 4H), receberão revestimento cerâmico 10x10 cm do piso ao teto - Cor Cinza Claro.

Referências:

9T-ARQ-FCH-SERC-20\_R00 - Fachadas - Bloco C - Serviço

9T-ARQ-PLA-HIGD-21\_R00 - Planta Baixa, Cortes, Detalhe e Fachadas - Bloco D - Higiene

9T-ARQ-PLA-BLTE-22\_R00 - Planta Baixa, Cortes, Detalhe e Fachadas - Bloco E - Biblioteca

9T-ARQ-FCH-PDGH-28\_R00 - Fachadas - Bloco H - Pedagógico 2

9T-ARQ-AMP-SERC-38\_R00 - Ampliação do Bloco C - serviço - varanda de serviço

9T-ARQ-AMP-SERC-39\_R00 - Ampliação do Bloco C - serviço - refeitório

#### 4.7.2.4. Normas Técnicas relacionadas

\_ ABNT NBR 13755, *Revestimento de paredes externas e fachadas com placas cerâmicas e com utilização de argamassa colante - Procedimento.*

#### 4.7.3. Paredes internas - áreas secas

As paredes internas das áreas administrativas e pedagógicas, (ver indicações no projeto), receberão pintura em tinta acrílica acetinada lavável sobre massa única ou massa corrida acrílica.

As paredes das salas de aula receberão roda meio, de 15cm em madeira na cor natural, fixados (na parte superior) a 0,75m do piso.

#### 4.7.3.1. Caracterização e Dimensões dos Materiais

**Pintura acrílica:**

- As paredes deverão ser pintadas, com tinta acrílica acetinada, cor: BRANCO GELO;
- Modelo de referência: Tinta *Suvinil* Acrílico cor Branco Gelo, ou equivalente.



#### **Faixa de madeira (15cm):**

- Régua de madeira, na cor natural, com espessura de 2cm, altura de 15cm, que será parafusada sobre pintura acrílica (do piso à altura final de 0,75m), com verniz acabamento em verniz fosco.

- Modelo de referência: tábua de Ipê ou Cedro (escolher de acordo com disponibilidade de madeira da região).

#### **4.7.3.2. Sequência de execução**

A pintura será realizada nas paredes internas, após teste das instalações, aplicando a primeira demão antes da instalação das esquadrias. A última demão de tinta deverá ser feita após instalações das esquadrias e faixa de madeira (rodameio).

#### **4.7.3.3. Aplicação no Projeto e Referências com os Desenhos**

Todas as paredes internas dos ambientes das áreas administrativa (administração, secretaria, sala de professores, almoxarifado, depósitos) e pedagógica (salas de aula, salas multiuso, sala de recursos multifuncionais, biblioteca).

Referências:

9T-ARQ-PLB-GER0-02\_R00 - Planta Baixa

9T-ARQ-CRT-GER0-08-09\_R00 - Cortes

9T-ARQ-PLC-ADMB-17\_R00 - Planta baixa, Cortes e Detalhe - Bloco B (Administrativo)

9T-ARQ-PLA-BLTE-22\_R00 - Planta baixa, Cortes, Detalhe e Fachadas - Bloco E (Biblioteca)

9T-ARQ-PLC-MLTF-23\_R00 - Planta baixa, Cortes e Detalhe - Bloco F (Multiuso)

9T-ARQ-PLC-PDGG-25\_R00 - Planta baixa, Cortes e Detalhes - Bloco G (Pedagógico 1 e 3)

9T-ARQ-PLC-PDGH-27\_R00 - Planta baixa, Cortes e Detalhe - Bloco H (Pedagógico 2)

9T-ARQ-PLC-PDGI-29\_R00 - Planta baixa, Cortes e Detalhe - Bloco I (Pedagógico 4)

9T-ARQ-AMP-MLTF-43\_R00 - Ampliação Bloco F - Multiuso

9T-ARQ-AMP-PDGG-44\_R00 - Ampliação Bloco G – Sala de aula

#### **4.7.3.4. Normas Técnicas relacionadas**

\_ ABNT NBR 11702, *Tintas para construção civil – Tintas para edificações não industriais – Classificação;*

\_ ABNT NBR 13245, *Tintas para construção civil - Execução de pinturas em edificações não industriais - Preparação de superfície.*

#### **4.7.4. Paredes internas - áreas molhadas**

As paredes dos sanitários e vestiários receberão revestimento cerâmico até determinada altura, conforme especificação de projeto. Mantendo a especificação de



cerâmica para todos, as paredes serão revestidas com cerâmica 30x40 ou 32x45cm. Abaixo e acima deste revestimento haverá faixas de 15cm, de pastilha cerâmica 5x5cm na cor Laranja. Acima das faixas superiores será aplicada pintura com tinta acrílica, acabamento acetinado, sobre massa corrida acrílica, na cor Branco Gelo. O limite superior das faixas estará distante do piso da seguinte forma:

- Sanitários coletivos (Blocos H e I): a 2,10 m do piso;
- Sanitários acessíveis (Blocos B e H): a 1,80 m do piso;
- Vestiários coletivos (Bloco D): a 2,10 m do piso;
- Vestiários acessíveis (Bloco D): a 2,10 m do piso;
- Vestiários funcionários (Bloco C): a 1,80 m do piso.

As paredes da cozinha, lavanderia, depósito de material de limpeza - DML - e utensílios Bloco C) serão inteiramente revestidas, do piso ao teto, com cerâmica 30x40 ou 32x45cm, na cor Branca.

As paredes do hall dos vestiários dos funcionários serão revestidas com cerâmica 10x10 cm, na cor Cinza Claro.

#### 4.7.4.1. Caracterização e Dimensões do Material

##### **Cerâmica (30x40 cm):**

Revestimento em cerâmica 30x40 ou 32x45, na cor BRANCA com rejunte cimentício na cor cinza platina.

- Comprimento 40cm x Largura 30cm, ou aproximado.
- Modelos de referência:

Marca: *Eliane*; Linha: Forma Slim; Modelo: Branco AC - 30x40 cm; ou

Marca: *Formigres*; Linha Coordenada; Modelo: Branco 32 brilhante - 32x45cm.

- Deverá ser utilizado rejuntamento cimentício conforme indicação do fabricante escolhido.

##### **Cerâmica (5x5cm):**

Revestimento em cerâmica 5x5cm, para áreas internas, na cor LARANJA com rejunte cimentício na cor cinza platina.

- Comprimento 5cm x Largura 5cm.
- Modelo de referência:

Marca: *Atlas*; linha revenda B2153 - cor Cromo - formato: 5x5 cm.

- Deverá ser utilizado rejuntamento cimentício conforme indicação do fabricante escolhido.



Figura 14 – imagem exemplificativa da pastilha 5x5cm, na cor laranja

#### **Cerâmica (10x10cm):**

Revestimento em cerâmica 10x10cm, para áreas internas, na cor CINZA CLARO com rejunte cimentício na cor cinza platina.

- Modelo de referência:

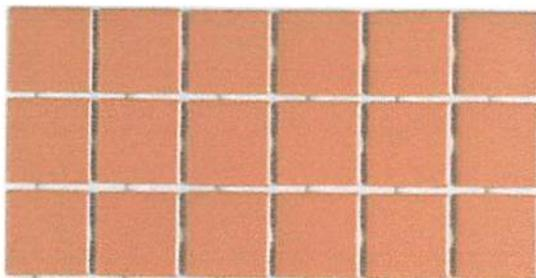
Marca: *Tecnogres*; Modelo: BR 10030; linha: 10x10 antipichação; cor Cinza Claro, brilho.

- Deverá ser utilizado rejuntamento cimentício conforme indicação do fabricante escolhido.

#### **Pintura:**

- As paredes (acima da faixa de cerâmica de 15cm até o teto) receberão revestimento de pintura acrílica sobre massa corrida acrílica, aplicada sobre o reboco desempenado fino, cor: Branco Gelo.

- Modelo de referência: Tinta *Suvini* Acrílica, com acabamento acetinado, cor Branco Gelo, ou equivalente.

#### **4.7.4.2. Sequência de execução**

As cerâmicas serão assentadas com argamassa industrial indicada para áreas internas, obedecendo rigorosamente a orientação do fabricante quanto à espessura das juntas. A última demão de tinta deverá ser feita após instalações das portas e divisórias quando da finalização dos ambientes.

#### **4.7.4.3. Aplicação no Projeto e Referências com os Desenhos**

- Bloco B: Sanitários acessíveis (ver Indicações em projeto) - cerâmica branca 30x40 ou 32x45, pastilha cerâmica 5x5cm e pintura;

- Bloco C: Cozinha, lavadeira, DML e utensílios - cerâmica branca 30x40 ou 32x45. Hall dos vestiários dos funcionários - cerâmica 10x10cm e pintura. Vestiários funcionários - cerâmica branca 30x40 ou 32x45, pastilha cerâmica 5x5cm e pintura.

- Bloco D: Vestiários (coletivos e acessíveis) - cerâmica branca 30x40 ou 32x45, pastilha cerâmica 5x5cm e pintura.



- Blocos H e I: Sanitários (coletivos e acessíveis) - cerâmica branca 30x40 ou 32x45, pastilha cerâmica 5x5cm e pintura.

Referências: 9T-ARQ-CRT-GER0-08-09\_R00 - Cortes

9T-ARQ-AMP-ADMB-36\_R00 - Ampliações Bloco B

9T-ARQ-AMP-SERC-37-40\_R00 - Ampliações Bloco C

9T-ARQ-AMP-HIGD-41\_R00 - Ampliações Bloco D

9T-ARQ-AMP-PDGH-45-47\_R00 - Ampliações Sanitários Bloco H

9T-ARQ-AMP-PDGH-48-49\_R00 - Ampliações Sanitários Bloco I

#### 4.7.4.4. Normas Técnicas relacionadas

\_ ABNT NBR 13.754, Revestimento de paredes internas com placas cerâmicas e com utilização de argamassa colante.

#### 4.7.5. Teto - forro de gesso

##### 4.7.5.1. Características e Dimensões do Material

Placas de gesso acartonado de medidas 1200 x 2400 mm ou 1200 x 1800 mm, conforme especificações do fabricante.

- Pintura PVA cor Branco Neve (acabamento fosco) sobre massa corrida PVA.

Os perfis de fixação do gesso são de aço galvanizado, protegidos com tratamento de zincagem mínimo Z275, em chapa de 0,50 mm de espessura.

##### 4.7.5.2. Sequência de execução

O forro de gesso acartonado é constituído por painéis parafusados em perfilados metálicos e suspenso por pendurais reguladores.

Antes do início do serviço de execução dos forros, deve ser feita cuidadosa análise do projeto arquitetônico e das instalações, verificando o posicionamento e nível de elementos construtivos e instalações, evitando interferências futuras.

Para a execução do forro, primeiramente é necessário demarcar na parede as referências de nível e de alinhamento das placas em relação à cota de piso pronto. Posteriormente, os pontos de fixação no teto e/ou na estrutura auxiliar de perfis metálicos são definidos e demarcados, e se procede o nivelamento e fixação das placas. A fixação de pendurais na estrutura metálica é feita com o uso de prendedores ou solda.

Após a fixação das placas à estrutura, é feita a limpeza e o posterior rejunte dos bisotes entre placas, com pasta de gesso, lixando-o em seguida para reparar possíveis imperfeições. Finalmente, deve ser verificado o nível e a regularidade da colocação do forro, com o auxílio de linhas esticadas nas duas direções.



#### 4.7.5.3. Conexões e interfaces com os demais elementos construtivos

As conexões com os elementos verticais de vedação, paredes, devem ser feitas com perfis de acabamento tipo tabicas metálicas.

#### 4.7.5.4. Aplicação no Projeto e Referências com os Desenhos

Forro de gesso acartonado, em todas as áreas molhadas (como sanitários, vestiários, cozinha, etc.) e circulações (como hall das salas de aula, lava-mãos e bebedouros, etc.), conforme indicação de projeto.

Referências: 9T-ARQ-FOR-GER0-06\_R00 - Planta de Forro  
9T-ARQ-CRT-GER0-08-09\_R00 - Cortes

#### 4.7.5.5. Normas Técnicas relacionadas

\_ ABNT NBR 15758-2, *Sistemas construtivos em chapas de gesso para drywall – Projeto e procedimentos executivos para montagem – Parte 2: Requisitos para sistemas usados como forros.*

#### 4.7.6. Teto - forro mineral

##### 4.7.6.1. Características e Dimensões do Material

Forro modular em fibra mineral modelada com acabamento de superfície com tinta vinílica a base de látex já aplicado em fábrica. Fator de Propagação de Chama / Resistência ao Fogo - Classe A: Fator de Propagação de Chama: 25 ou inferior.

- Placas de 625mm x 1250mm x 16mm;

- Modelo de referência: Armstrong; Modelo: Georgian.

##### 4.7.6.2. Sequência de execução

O sistema de forro modular é composto por placas de 625 x 1250 mm, apoiadas em um sistema de suspensão, composto por: perfis T principais, perfis T secundários, cantoneiras e tirantes. As placas devem ser instaladas segundo especificações na paginação do forro (ver projeto arquitetônico).

Inicialmente deve ser determinada a altura de instalação do forro, marcando-se uma linha nivelada ao redor das três paredes e instalando-se uma tira de gesso na quarta parede. Esta altura deve prever pelo menos 75mm livres acima do forro, considerando-se o nível de dutos, tubulações e outros elementos, de maneira a permitir manobrar um painel acomodado na abertura da suspensão. Após a determinação do nível, instalar a cantoneira.

Em seguida, deve ser instalada a primeira seção dos perfis T principais. Os tirantes devem ser instalados acima dos perfis T principais, geralmente a cada 1250 mm no máximo. Em seguida, são instalados os perfis T secundários da beirada e após, os demais perfis T principais e os perfis T secundários.



Para a instalação das placas, incline-as ligeiramente, levantando-as por cima dos perfis metálicos e posicionando-as apoiadas no perfil T secundário e nas beiradas do perfil T principal. As placas que necessitarem ser cortadas devem ser medidas e cortadas individualmente, com a face para cima usando um estilete bem afiado.

#### 4.7.6.3. Conexões e interfaces com os demais elementos construtivos

A iluminação e outros artefatos não devem ser apoiados nos perfis metálicos do forro nem nas placas, devendo ser fixado na estrutura metálica com tirantes próprios.

#### 4.7.6.4. Aplicação no Projeto e Referências com os Desenhos

Forro mineral nos ambientes secos, pedagógicos e administrativos, da escola, conforme indicação em projeto.

Referências: **9T-ARQ-FOR-GER0-06\_R00** - Planta de Forro  
**9T-ARQ-CRT-GER0-08-09\_R00** – Cortes

#### 4.7.7. Teto - forro metálico

##### 4.7.7.1. Características e Dimensões do Material

Forro em tela ondulada de arame galvanizado, em cor natural.

- Painéis de 1200 mm x 2200 mm;
- Dimensões da tela: Malha – 25x25mm e Fio – 12 (2,75mm);
- Modelos de referência: TECIAM ou CATUMBI.

##### 4.7.7.2. Sequência de execução

O sistema de forro metálico é composto por painéis de 1,20 x 2,20 m, com fechamento com tela ondulada 25x25 cm soldada em cantoneira em aço galvanizado. Os painéis devem ser instalados em perfil de aço galvanizado de 4x4 cm, segundo especificações na paginação do forro (ver projeto arquitetônico).

Inicialmente deve ser determinada a altura de instalação do forro metálico, de acordo com o as tesouras metálicas e/ou elementos de concreto, tendo como referência o nível mais baixo. Os perfis em aço galvanizado de 4x4 cm serão fixados na face inferior das tesouras metálicas. Após a fixação dos perfis, instalar os painéis de 1,2x2,2 m soldando as cantoneiras de 2x2 cm.

##### 4.7.7.3. Conexões e interfaces com os demais elementos construtivos

A iluminação, em lâmpadas tubulares com calha acoplada, será fixada nos perfis de aço galvanizado de 4x4cm ou nas tesouras metálicas, conforme especificado em projeto. Quando necessário, especialmente nas extremidades de algumas peças, as luminárias deverão ser também amarradas, com arame, na própria tela ondulada.



#### 4.7.7.4. Aplicação no Projeto e Referências com os Desenhos

Forro metálico em parte dos ambientes abertos, como refeitório e pátio coberto, conforme indicação em projeto.

Referências: **9T-ARQ-FOR-GER0-06\_R00** - Planta de Forro

**9T-ARQ-CRT-GER0-08-09\_R00** - Cortes

### 4.8. SISTEMAS DE PISOS INTERNOS E EXTERNOS

#### 4.8.1. Piso monolítico em granitina

##### 4.8.1.1. Caracterização e Dimensões do Material

- Piso contínuo em granitina (ou granilite), sendo a camada superior com 17 mm de espessura, granulometria n.3, com acabamento liso, cor cinza claro, com juntas plásticas niveladas;

- Placas de: 1,00m (comprimento) x 1,00m (largura) x 80mm (altura)

##### 4.8.1.2. Sequência de execução

Serão executados pisos em granitina (ou granilite) com 1,7cm de espessura da camada superior, com argamassa industrializada de alta resistência (conforme ABNT NBR 11801) ou na formulação (não industrial) com três partes de agregados – água, cimento e pedras. A espessura da camada inferior será dimensionada de acordo com o nível do piso, especificado em projeto.

Em piso de concreto ou contrapiso nivelado, limpo e rugoso, faz-se a fixação das juntas de dilatação, com perfis plásticos, retos e alinhados, distantes 1,00m entre eles.

Para dosagem não industrial, mais comum e difundida no território nacional, aplica-se, sobre o contrapiso, a argamassa inicial com a mistura de água, cimento e areia lavada grossa, no traço 1:1. Deve ser previsto acabamento com traço 1:3 que com adição de grãos de rocha moídas, como por exemplo, mármore, granito, quartzo ou calcário ao cimentado que resultem em um acabamento liso, pouco poroso e com aspecto heterogêneo.

Para ambos os casos (industrial ou não), deve ser considerada declividade mínima de 0,5% em direção às canaletas ou pontos de escoamento de água.

Após a regularização deverá ser feito desempenho fino, ou alisamento superficial, que produz uma superfície densa, lisa e dura. Na finalização, com piso limpo e seco, deverá ser aplicada resina para pisos de granitina.

Este revestimento monolítico possui ótima resistência e vida útil e garante higiene, segurança e acabamento estético à escola.



#### 4.8.1.3. Conexões e interfaces com os demais elementos construtivos

- Deverá ser feito apicoamento e lavagem da laje de contrapiso.

#### 4.8.1.4. Aplicação no Projeto e Referências com os Desenhos

- Ambientes pedagógicos, administrativos, circulações, pátio coberto e refeitório;

Referências: 9T-ARQ-PGP-GER0-05\_R00 - Paginação de piso

#### 4.8.1.5. Normas Técnicas relacionadas

\_ ABNT NBR 11801, *Argamassa de alta resistência mecânica para pisos – Especificação.*

### 4.8.2. Piso em cerâmica 45x45 cm

#### 4.8.2.1. Caracterização e Dimensões do Material

- Pavimentação em piso cerâmico PEI-5;
- Peças de aproximadamente: 0,45m (comprimento) x 0,45m (largura), ou aproximado;
- Modelos de referência:

Marca: *Eliane*; Coleção: *Cargo Plus White*, Cor: BRANCO GELO (450mm x 450mm); ou

Marca: *Eliane*; Coleção: *Cargo Plus Gray*, Cor: Cinza (450mm x 450mm); ou

Marca: *Incefra*, Linha: *Técnica*, ref.: PDI31050 (415mm x 415 mm).

#### 4.8.2.2. Sequência de execução

O piso será revestido em cerâmica 45cmx45cm branco gelo PEI-05, assentada com argamassa industrial adequada para o assentamento de cerâmica e espaçadores plásticos em cruz de dimensão indicada pelo modelo de referência. Será utilizado rejuntamento cimentício, na cor cinza platina, conforme indicações do fabricante escolhido.

#### 4.8.2.3. Conexões e interfaces com os demais elementos construtivos

As peças cerâmicas serão assentadas com argamassa industrial adequada para o assentamento de cerâmica, sobre contrapiso de concreto. O encontro com os fechamentos verticais revestidos com cerâmica. Será utilizado rodapé do mesmo material com altura de 10cm.

#### 4.8.2.4. Aplicação no Projeto e Referências com os Desenhos

- Ambientes de serviços, de higiene (sanitários e vestiários) e depósitos, conforme especificação de projeto;

Referências: 9T-ARQ-PGP-GER0-05\_R00 - Paginação de piso



#### 4.8.2.5. Normas Técnicas relacionadas

- \_ ABNT NBR 9817, *Execução de piso com revestimento cerâmico – Procedimento*;
- \_ ABNT NBR 13816, *Placas cerâmicas para revestimento – Terminologia*;
- \_ ABNT NBR 13817, *Placas cerâmicas para revestimento – Classificação*;
- \_ ABNT NBR 13818, *Placas cerâmicas para revestimento – Especificação e métodos de ensaios*.

#### 4.8.3. Soleira em granito

##### 4.8.3.1. Caracterização e Dimensões do Material

Trata-se de um material de alta resistência, com pequena porosidade, resistente à água, de fácil manuseio e adequação às medidas do local.

- Dimensões: L (comprimento variável) x 15cm (largura) x 20mm (altura) e, casos com dimensões específicas, conforme indicação em projeto.
- Modelo de referência: Granito Cinza Andorinha (Cinza Castelo ou nomenclatura equivalente).

##### 4.8.3.2. Conexões e interfaces com os demais elementos construtivos

- As soleiras de granito devem ser instaladas inclinadas conforme o nível do acabamento do piso de ambos os lados, evitando degraus. A espessura usual do granito acabado é 2cm, portanto, uma das faces da soleira deve ser polida, pois ficará aparente quando encontrar com o piso que estiver assentado no nível inferior.

##### 4.8.3.3. Aplicação no Projeto e Referências com os Desenhos

- Abaixo das portas; entre os ambientes onde há desnível de piso;
- Entre ambientes onde há mudança da paginação de piso;

Referências: **9T-ARQ-PGP-GER0-05\_R00** - Paginação de piso

##### 4.8.3.4. Normas Técnicas relacionadas

- \_ ABNT NBR 15844, *Rochas para revestimento - Requisitos para granitos*.

#### 4.8.4. Piso em concreto desempenado

##### 4.8.4.1. Caracterização e Dimensões do Material

Pavimentação em cimento desempenado, com argamassa de cimento, brita e areia; com 3cm de espessura e acabamento camurçado;

- Placas de: 1,00m (comprimento) x 1,00m (largura) x 3cm (altura).



#### 4.8.4.2. Sequência de execução

Serão executados pisos cimentados com 3cm de espessura de cimento, brita e areia, traço 1:3, acabamento camurçado, sobre piso de concreto com 7 cm de espessura. Os pisos levarão juntas de dilatação com perfis retos e alinhados, distanciadas a cada 1,00m. Deve ser previsto um traço ou a adição de aditivos ao cimentado que resultem em um acabamento liso e pouco poroso. Deve ser considerada declividade mínima de 0,5% em direção às canaletas ou pontos de escoamento de água. A superfície final deve ser desempenada.

#### 4.8.4.3. Aplicação no Projeto e Referências com os Desenhos

- Circulação de acesso, calçadas ao redor dos blocos, circulações externas, lixo e gás, ao redor do reservatório d'água;

Referências: **9T-ARQ-PGP-GER0-05\_R00** - Paginação de piso

#### 4.8.4.4. Normas Técnicas relacionadas

\_ABNT NBR 12255, *Execução e utilização de passeios públicos.*

#### 4.8.5. Piso em concreto desempenado - liso

##### 4.8.5.1. Caracterização e Dimensões do Material

- Pavimentação em cimento desempenado, com argamassa de cimento, brita e areia; com 3cm de espessura e acabamento liso;

- Placas de: 1,00m (comprimento) x 1,00m (largura) x 3cm (altura).

##### 4.8.5.2. Sequência de execução

Serão executados pisos cimentados com 3cm de espessura de cimento, brita e areia, traço 1:3, acabamento camurçado, sobre piso de concreto com 7 cm de espessura. Os pisos levarão juntas de dilatação com perfis retos e alinhados, distanciadas a cada 1,00m. Deve ser previsto um traço ou a adição de aditivos ao cimentado que resultem em um acabamento liso e pouco poroso. Deve ser considerada declividade mínima de 0,5% em direção às canaletas ou pontos de escoamento de água. A superfície final deve ser desempenada e polida.

##### 4.8.5.3. Aplicação no Projeto e Referências com os Desenhos

- Circulação ao redor da quadra poliesportiva;

Referências: **9T-ARQ-PGP-GER0-05\_R00** - Paginação de piso

##### 4.8.5.4. Normas Técnicas relacionadas

\_ABNT NBR 12255, *Execução e utilização de passeios públicos.*



#### 4.8.6. Piso em Blocos Intertravados de Concreto

##### 4.8.6.1. Caracterização e Dimensões do Material

Blocos de concreto pré-fabricados, assentados sobre um colchão de areia, travados por meio de contenção lateral e atrito entre as peças. Permitem manutenção sem necessidade de quebrar o calçamento para a execução da obra.

##### Opção 1:

- Piso em blocos retangulares de concreto de 10x10x20 cm, cor NATURAL;
- Dimensões: Largura: 10 cm; Altura: 10cm; Comprimento: 20 cm
- Modelo de referência: *Multipaver*® - RETANGULAR - MP0410

ou;

##### Opção 2:

- Piso em blocos 16 faces, de concreto de 9,2 cm, 4,5 cm, e 17,1 cm.
- Dimensões: Largura: 9,2 cm, Altura: 4,5 cm, e comprimento: 17,1 cm.
- Modelo de referência: *Multipaver*® - 16 FACES - MP1604



Figura 15 – imagens exemplificativas de blocos de concreto

##### 4.8.6.2. Sequência de execução

- Os blocos serão assentados sobre camada de areia, sem rejunte para permitir infiltração das águas.

##### 4.8.6.3. Aplicação no Projeto e Referências com os Desenhos

- Estacionamento, acesso ao bicicletário do Bloco B e Pátio de serviço (carga e descarga);

Referências: **9T-ARQ-PGP-GER0-05\_R00** - Paginação de piso

##### 4.8.6.4. Normas Técnicas relacionadas

- \_ ABNT NBR 15805, *Placa de concreto para piso - Requisitos e métodos de ensaios;*
- \_ ABNT NBR 9781, *Peças de concreto para pavimentação - Especificação.*



#### 4.8.7. Piso em Blocos Vazados de Concreto - Pisograma

##### 4.8.7.1. Caracterização e Dimensões do Material

Blocos de concreto pré-fabricados, assentados sobre camada de areia, sem espaçamento entre as peças. Permitem manutenção sem necessidade de quebrar o calçamento para a execução da obra.

##### Opção 1:

- Piso em blocos vazados de concreto, cor NATURAL;
- Dimensões: Largura: 20,5 cm; Altura: 8cm; Comprimento: 31 cm;
- Modelo de referência: *Multipaver*® - GRAMA – MPGRA08B.

ou;

##### Opção 2:

- Piso em blocos vazados de concreto, cor NATURAL;
- Dimensões: Largura: 29 cm, Altura: 8 cm, e comprimento: 43 cm;
- Modelo de referência: *Oterprem*® - concregrama – CG304508.



Figura 16 – imagens exemplificativas de blocos vazados de concreto - opções 1 e 2 - pisograma

##### 4.8.7.2. Sequência de execução

Os blocos serão assentados sobre camada de areia de 5 a 7cm, dispendo as peças sem nenhum espaçamento. O interior dos vãos das peças deve ser preenchido com camada de terra até a metade da altura da peça, antes do plantio da grama.

##### 4.8.7.3. Aplicação no Projeto e Referências com os Desenhos

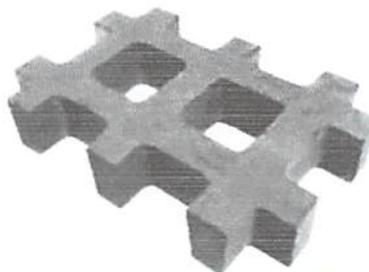
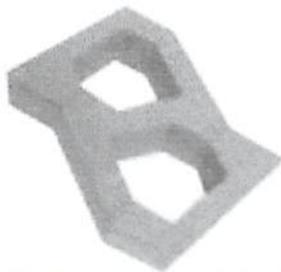
- Bicletários;

Referências: 9T-ARQ-PGP-GER0-05\_R00 - Paginação de piso

##### 4.8.7.4. Normas Técnicas relacionadas

\_ABNT NBR 15805, *Placa de concreto para piso - Requisitos e métodos de ensaios*;

\_ABNT NBR 9781, *Peças de concreto para pavimentação - Especificação*.



#### 4.8.8. Piso em Areia filtrada

##### 4.8.8.1. Caracterização e Dimensões do Material

A areia possui características excelentes como piso amortecedor de impactos. A areia, areão ou outro material solto que se deforma e desloca com facilidade, amortece as quedas por deslocação, o que permite uma paragem mais suave do movimento do corpo.

Trata-se de um material que possui valor lúdico-pedagógico que deverá ser totalmente separado da área de segurança dos equipamentos.

- Piso em areia filtrada;
- Modelo de referência: areia lavada grossa

##### 4.8.8.2. Conexões e interfaces com os demais elementos construtivos

A área do parquinho ou *playground* deverá ser demarcada com meio-fio de concreto pré-fabricado, que irá conter a areia filtrada depositada no local.

##### 4.8.8.3. Aplicação no Projeto e Referências com os Desenhos

- Parquinho ou *Playground*;

Referências: 9T-ARQ-PGP-GER0-05\_R00 - Paginação de piso

##### 4.8.8.4. Normas Técnicas relacionadas

\_ABNT NBR 16071-3, *Playgrounds - Parte 3: Requisitos de segurança para pisos absorventes de impacto*.

#### 4.8.9. Piso Industrial Polido em Concreto Armado

##### 4.8.9.1. Caracterização e Dimensões do Material

Piso monolítico em concreto armado, com espessura de 10 cm, com acabamento polido, com pintura em resina epóxi, na cor verde;

##### 4.8.9.2. Sequência de execução

O piso industrial possui cura de aproximadamente 12 horas e deve ser executado por profissional especializado, seguindo as especificações do projeto.

O piso de concreto armado deve considerar as características do solo e do clima local, para na execução:

1. compactar o solo;
2. preparar o sub-leito e sub-base;
3. colocar armaduras metálicas (telas soldadas);
4. lançar, espalhar e adensar o concreto;
5. nivelar a superfície;

##### 4.8.10.2. Sequência de execução

As placas pré-moldadas de concreto ou argamassa devem ser assentadas diretamente no contrapiso. Nivelar a superfície das placas com o piso adjacente, tendo como referência a parte baixa do piso tátil.



6. aguardar a cura do concreto – aproximadamente 12 horas;
  7. polir e pintar com resina epóxi.
- Modelo de referência: *Pisepoxi*: Piso monolítico de alta resistência;

#### 4.8.9.3. Conexões e interfaces com os demais elementos construtivos

No encontro entre o piso industrial de concreto (quadra) e o piso em concreto desempenado liso (ao redor da quadra) deverá ser colocada junta de dilatação.

#### 4.8.9.4. Aplicação no Projeto e Referências com os Desenhos

- Quadra poliesportiva.

Referências: **9T-ARQ-PGP-GER0-05\_R00** - Paginação de piso

#### 4.8.9.5. Normas Técnicas relacionadas

\_ ABNT NBR 14050, *Sistemas de revestimentos de alto desempenho, à base de resinas epoxidicas e agregados minerais.*

### 4.8.10. Piso Tátil - Direcional e de Alerta

#### 4.8.10.1. Caracterização e Dimensões do Material

Piso tátil pré-moldado em concreto de alerta / direcional, assentado com argamassa nas áreas externas de circulação. A cor vermelha é especificada para os modelos direcional e alerta. A cor amarela é apenas para o modelo de alerta.

- Dimensões: placas de dimensões 25x25 cm, espessura 2,0 cm ou 2,5 cm,  
- Modelo de referência: *WRS acessibilidade*; piso tátil concreto 25x25 cm.



Figura 17 – imagens exemplificativas de piso tátil de concreto – Cores: vermelha e amarelo

#### 4.8.10.2. Sequência de execução

As placas pré-moldadas de concreto ou argamassa devem ser assentadas diretamente no contrapiso. Nivelar a superfície das placas com o piso adjacente, tendo como referência a parte baixa do piso tátil.

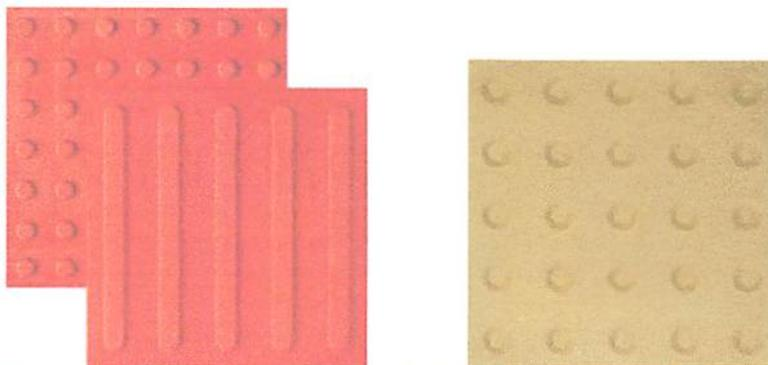

#### 4.8.10.3. Conexões e interfaces com os demais elementos construtivos

Não deve haver desnível com relação ao piso adjacente, tendo como referência a parte baixa do piso tátil, conforme figura abaixo.



Figura 18 – imagem exemplificativa do assentamento de piso tátil de concreto.  
Fonte: wrstatil.com.br/produto/piso-tatil.

#### 4.8.10.4. Aplicação no Projeto e Referências com os Desenhos

Na sinalização da circulação, indicando o caminho a ser percorrido, desde o hall de entrada até portas e/ou linhas guias que servirão apoio ao deslocamento por toda a escola. O projeto de paginação de piso foi desenvolvido em conformidade com as normas técnicas de acessibilidade.

Referências: 9T-ARQ-PGP-GER0-05\_R00 - Paginação de piso

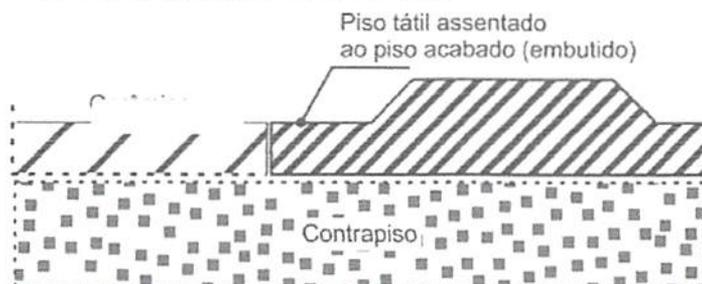
#### 4.8.10.5. Normas Técnicas relacionadas

\_ABNT NBR 9050, *Acessibilidade a edificações, mobiliário, espaços e equipamentos urbanos*;

\_ABNT 16537, *Acessibilidade – sinalização tátil no piso – Diretrizes para elaboração de projetos e instalação*.

### 4.9. LOUÇAS, METAIS E COMPLEMENTOS

#### 4.9.1. Louças

##### 4.9.1.1. Caracterização do Material

Com vistas a facilitar a aquisição e futuras substituições das bacias sanitárias, cubas e lavatórios, o projeto padrão adota todas as louças da escola na cor branco gelo e com as seguintes sugestões, conforme modelos de referência indicados no Anexo 8.2 - Tabela de Especificações de Louças, Acessórios e Metais.

##### 4.9.1.2. Aplicação no Projeto e Referências com os Desenhos

Referências:

9T-ARQ-PLB-GER0-02\_R00 - Planta Baixa

9T-ARQ-AMP-ADMB-36\_R00 - Ampliação Bloco B - Sanitários, S. reuniões/ prof.

9T-ARQ-AMP-SERC-37-40\_R00 - Ampliações Bloco C - Serviço

9T-ARQ-AMP-HIGD-41\_R00 - Ampliação Bloco D - Vestiário acessível, Vestiário masculino

FUNDO NACIONAL DE DESENVOLVIMENTO DA EDUCAÇÃO – FNDE

SBS Q.2 Bloco F Edifício FNDE – 70.070-929 – Brasília, DF

E-mail: projetos.engenharia@fnde.gov.br – Site: www.fnde.gov.br



- 9T-ARQ-AMP-PDGG-44\_R00 - Ampliação Bloco G - Sala de aula
- 9T-ARQ-AMP-PDGH-45\_R00 - Ampliação Bloco H - Sanitário acessível
- 9T-ARQ-AMP-PDGH-46\_R00 - Ampliação Bloco H - Sanitário feminino
- 9T-ARQ-AMP-PDGH-47\_R00 - Ampliação Bloco H - Sanitário masculino
- 9T-ARQ-AMP-PDGI-48\_R00 - Ampliação Bloco I - Sanitário masculino
- 9T-ARQ-AMP-PDGI-49\_R00 - Ampliação Bloco I - Sanitário feminino

#### 4.9.2. Metais / Plásticos

##### 4.9.2.1. Caracterização do Material

Com vistas a facilitar a aquisição e futuras substituições de torneiras, válvulas de descarga e cubas de inox, o projeto padrão sugere que todos os metais da escola sejam de marcas difundidas em todo território nacional, conforme modelos de referência indicados no anexo 8.2 - Tabela de Especificações de Louças, Acessórios e Metais.

Serão sugeridos neste Memorial apenas os itens de metais aparentes, todos os complementos (ex.: sifões, válvulas para ralo das cubas, acabamentos dos registros) deverão ser incluídos na planilha orçamentária, seguindo o padrão de qualidade das peças aqui especificadas.

##### 4.9.2.2. Aplicação no Projeto e Referências com os Desenhos

- Sanitários acessíveis, sala de reuniões/prof., lavadeira, vestiários funcionários, varanda de serviço, copa, refeitório, cozinha, vestiários acessíveis, vestiários coletivos, salas de aula e sanitários coletivos.

Referências:

- 9T-ARQ-PLB-GER0-02\_R00 - Planta Baixa
- 9T-ARQ-AMP-ADMB-36\_R00 - Ampliação Bloco B - Sanitários, S. reuniões/ prof.
- 9T-ARQ-AMP-SERC-37-40\_R00 - Ampliações Bloco C - Serviço
- 9T-ARQ-AMP-HIGD-41\_R00 - Ampliação Bloco D - Vestiário acessível, Vestiário masculino
- 9T-ARQ-AMP-PDGG-44\_R00 - Ampliação Bloco G - Sala de aula
- 9T-ARQ-AMP-PDGH-45\_R00 - Ampliação Bloco H - Sanitário acessível
- 9T-ARQ-AMP-PDGH-46\_R00 - Ampliação Bloco H - Sanitário feminino
- 9T-ARQ-AMP-PDGH-47\_R00 - Ampliação Bloco H - Sanitário masculino
- 9T-ARQ-AMP-PDGI-48\_R00 - Ampliação Bloco I - Sanitário masculino
- 9T-ARQ-AMP-PDGI-49\_R00 - Ampliação Bloco I - Sanitário feminino

#### 4.9.3. Bancadas, Prateleiras, Divisórias e Peitoris em Granito

##### 4.9.3.1. Características e Dimensões do Material

Granito cinza andorinha, acabamento polido;



- Dimensões variáveis, conforme projeto, espessura: 20mm;
- Altura das Divisórias dos sanitários e vestiários coletivos: 1,80m ou 1,95m, conforme projetos de ampliações;
- A altura das bancadas: 80 ou 90cm, conforme projetos de ampliações. No bloco C (serviços) as bancadas estão a 90cm do piso. As demais bancadas (sanitários, lava-mãos, salas de aula e sala de professores) estão a 80cm do piso;
- Altura das prateleiras: variável, conforme projetos de ampliações;
- Peitoris instalados nas esquadrias externas, conforme detalhes de esquadrias.

#### 4.9.3.2. Sequência de execução

A fixação das bancadas de granito só poderá ser feita após a colagem das cubas (realizada pela marmoraria). Para a instalação das bancadas e prateleiras de granito, deve ser feito um rasgo no reboco, para o chumbamento dentro da parede. Nas bancadas, haverá ½ parede de tijolos (espessura 10cm) para apoio das bancadas e fixação com mão francesa metálica, se especificado em projeto.

As prateleiras receberão apoio em mão francesa metálica, conforme especificação e detalhamento em projeto.

#### 4.9.3.3. Aplicação no Projeto e Referências com os Desenhos

- Sanitários acessíveis, sala de reuniões/prof., lavadeira, vestiários funcionários, varanda de serviço, copa, despensa, DML, utensílios, refeitório, cozinha, vestiários acessíveis, vestiários coletivos, salas de aula e sanitários coletivos.

Referências:

- 9T-ARQ-PLB-GER0-02\_R00 - Planta Baixa
- 9T-ARQ-AMP-ADMB-36\_R00 - Ampliação Bloco B - Sanitários, S. reuniões/ prof.
- 9T-ARQ-AMP-SERC-37-40\_R00 - Ampliações Bloco C - Serviço
- 9T-ARQ-AMP-HIGD-41\_R00 - Ampliação Bloco D - Vestiário acessível, Vestiário masculino
- 9T-ARQ-AMP-PDGG-44\_R00 - Ampliação Bloco G - Sala de aula
- 9T-ARQ-AMP-PDGH-45\_R00 - Ampliação Bloco H - Sanitário acessível
- 9T-ARQ-AMP-PDGH-46\_R00 - Ampliação Bloco H - Sanitário feminino
- 9T-ARQ-AMP-PDGH-47\_R00 - Ampliação Bloco H - Sanitário masculino
- 9T-ARQ-AMP-PDGI-48\_R00 - Ampliação Bloco I - Sanitário masculino
- 9T-ARQ-AMP-PDGI-49\_R00 - Ampliação Bloco I - Sanitário feminino

#### 4.9.4. Espelhos

##### 4.9.4.1. Características e Dimensões do Material

Os espelhos, localizados nos sanitários e vestiários, terão as dimensões indicadas no



projeto com espessura de 4mm. Serão fixados na parede com filetes de silicone.

#### 4.9.4.2. Sequência de execução

Os espelhos deverão ser colados na parede, sobre o revestimento cerâmico, conforme projetos das ampliações.

#### 4.9.4.3. Aplicação no Projeto e Referências com os Desenhos

Referências:

- 9T-ARQ-AMP-ADMB-36\_R00 - Ampliação Bloco B - Sanitários
- 9T-ARQ-AMP-SERC-37\_R00 - Ampliação Bloco C - Vestiários func.
- 9T-ARQ-AMP-HIGD-41\_R00 - Ampliação Bloco D - Vestiário acessível e Vest. masc.
- 9T-ARQ-AMP-PDGH-45\_R00 - Ampliação Bloco H - Sanitário acessível
- 9T-ARQ-AMP-PDGH-46\_R00 - Ampliação Bloco H - Sanitário feminino
- 9T-ARQ-AMP-PDGH-47\_R00 - Ampliação Bloco H - Sanitário masculino
- 9T-ARQ-AMP-PDGI-48\_R00 - Ampliação Bloco I - Sanitário masculino
- 9T-ARQ-AMP-PDGI-49\_R00 - Ampliação Bloco I - Sanitário feminino

#### 4.9.5. Divisória em MDF revestido com laminado melamínico

##### 4.9.5.1. Características e Dimensões do Material

Divisória retrátil composta por painéis articulados em MDF, com espessura mínima de 7,0 cm, revestidos dos dois lados com laminado melamínico, cor cinza claro. São 6 folhas, articuladas entre si, que dividem as salas com fechamento total ou parcial, quando posicionadas ao longo do vão ou integram totalmente os ambientes quando armazenadas em área específica.

- Dimensões: 6 x (1,15x2,88x0,07).

- Modelos de referência:

SPR Divisória Articulada LINHA STANDARD 70MM; ou

Qualiflex - divisórias retráteis / articuladas.



Figura 19 - imagem divisórias articuladas



#### 4.9.5.2. Sequência de execução

A fixação de trilhos deverá feita na viga de concreto. Executar o forro mineral e gesso acartonado após a fixação dos trilhos.

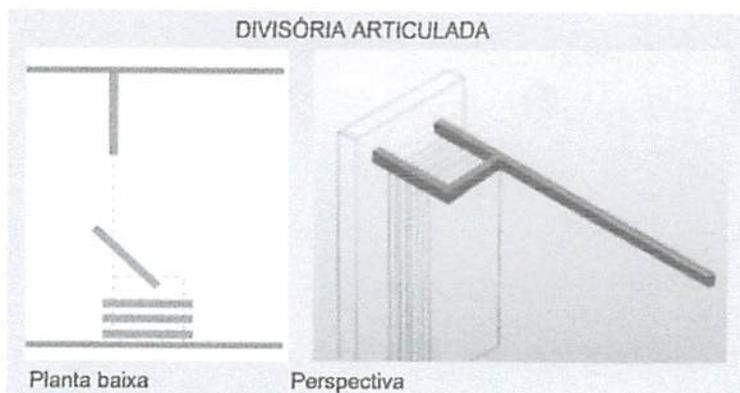
#### 4.9.5.3. Aplicação no Projeto e Referências com os Desenhos

- Salas multiuso (Bloco F);

Referências:

9T-ARQ-FOR-GER0-06\_R00 - Planta de forro

9T-ARQ-PLC-MLTF-23\_R00 - Planta baixa, Cortes e Detalhe - Bloco F (Multiuso)

9T-ARQ-AMP-MLTF-43\_R00 - Ampliação Bloco F (Multiuso)

#### 4.9.6. Escaninhos e Prateleiras em MDF Revestido

##### 4.9.6.1. Características e Dimensões do Material

MDF de espessura mínima de 1.8 cm, revestido com laminado melamínico, cor branca, acabamento fosco.

- Dimensões variáveis, conforme projeto.

- Espessura do MDF: 18mm.

##### 4.9.6.2. Sequência de execução

A fixação das prateleiras e peças dos escaninhos em MDF deverá ser feita com parafusos e buchas de fixação, e/ou mãos francesas metálicas.

##### 4.9.6.3. Aplicação no Projeto e Referências com os Desenhos

- Salas de aula;

Referências: 9T-ARQ-PLB-GER0-02\_R00 - Planta Baixa

9T-ARQ-AMP-PDGG-44\_R00 - Ampliação Bloco G - Sala de aula

#### 4.9.7. Mastros para Bandeira

##### 4.9.7.1. Caracterização e Dimensões do Material

Conjunto com 3 mastros para sustentação de bandeiras em ferro galvanizado, cor natural, medidas conforme especificação em projeto. Para sua fixação deve ser executada base em concreto.

##### 4.9.7.2. Aplicação no Projeto e Referências com os Desenhos

- Jardim entre o pátio coberto e bloco B (administrativo)

Referências:



9T-ARQ-PLB-GER0-02\_R00 - Planta Baixa

9T-ARQ-DET-GER0-31\_R00 - Detalhamento Mastros para Bandeiras e Bancos

#### 4.10. PAISAGISMO E ÁREAS EXTERNAS

O presente projeto apresenta uma sugestão de área de jardim, com forração de grama, de acordo com o terreno mínimo padrão – 80x80m. Caso o ente requerente dispuser de terreno com área superior ao padrão adotado pelo FNDE, o excedente deverá ser custeado pelo próprio requerente.

Cabe lembrar que o projeto de paisagismo e paginação de piso externo exerce influência nos acessos à escola e conseqüentemente no projeto do muro / portões.

##### 4.10.1. Forração de Grama

###### 4.10.1.1. Caracterização e Dimensões do Material

Planta herbácea de 10-20 cm de altura. A forração escolhida deverá apresentar folhas densas e pilosas. A densidade deverá proporcionar a formação de tapete verde uniforme e ornamental. A forração deverá ser adquirida na forma de rolos, pois esse formato proporciona maior resistência no momento do transporte e maior facilidade de manuseio e plantio.

A grama deverá ser plantada em áreas do terreno onde não houver revestimentos de piso. Trata-se de elemento paisagístico simples, de fácil plantio e que promove conforto térmico à escola e permeabilidade ao terreno. Sugere-se que, a depender da orientação solar do terreno, outros elementos paisagísticos podem e devem ser utilizados de modo a sombrear a edificação escolar.

Tendo como base o terreno mínimo de 80x80cm, os jardins estão demarcados conforme implantação e paginação de piso.

- tapetes enrolados (rolinhos) medindo 40cm de largura por 125cm de comprimento.
- Modelo de referência: grama Esmeralda ou Batatais

###### 4.10.1.2. Conexões e interfaces com os demais elementos construtivos

As áreas de jardim deverão ser demarcadas com meio-fio de concreto pré-fabricado, que irá conter a terra depositada no local.

###### 4.10.1.3. Sequência de execução

Deverá ser executado o preparo do solo, com a limpeza do terreno, removendo-se todos os obstáculos que possam atrapalhar o plantio como: ervas daninhas, entulhos etc. O solo deverá receber adubação. Posicionar vários rolinhos de grama ao longo da área de plantio; um ao lado do outro. Para facilitar a instalação deverá ser utilizada linha de nylon ou barbante como guia, proporcionando o alinhamento dos tapetes de grama. Os tapetes quebrados ou recortes deverão preencher as áreas de cantos e encontros, na fase de



acabamento do plantio. As fissuras entre os tapetes de grama devem ser rejuntadas com terra de boa qualidade, e toda a forração deve ser irrigada por aproximadamente um mês.

4.10.1.4. **Aplicação no Projeto e Referências com os Desenhos:**

Áreas descobertas e jardins, conforme indicação de projeto.

Referências: **9T-ARQ-IMP-GER0-01\_R00** - Implantação

**9T-ARQ-PGP-GER0-05\_R00** - Paginação de piso



Ministério da Educação  
Fundo Nacional de Desenvolvimento da Educação  
Diretoria de Gestão, Articulação e Projetos Educacionais - DIGAP  
Coordenação Geral de Infraestrutura Educacional - CGEST

**FNDE**  
Fundo Nacional  
de Desenvolvimento  
da Educação



## 5. HIDROSSANITÁRIO



## 5.1. INSTALAÇÕES DE ÁGUA FRIA

Para o cálculo da demanda de consumo de água do Projeto Padrão da Escola de 9 salas foram consideradas as populações equivalentes ao número de usuários previstos para seu estabelecimento, sem possibilidade de expansão. A demanda calculada para a capacidade do reservatório foi de 315 alunos e 35 funcionários, totalizando 350 pessoas, considerando um consumo de 50 litros/dia/pessoa e reserva para aproximadamente 1,5 dias.

Por se tratar de um projeto padrão desenvolvido para atender todo o território brasileiro este projeto deverá ser submetido para aprovação junto à concessionária ou outro órgão competente, visando obter informações sobre as características da oferta de água no local da instalação objeto do projeto, inquirindo em particular sobre eventuais limitações nas vazões disponíveis, regime de variação de pressões, características da água, constância de abastecimento e outras questões relevantes.



Figura 20 - croqui com alturas das instalações das salas de aula

Referência:

9T-HAG-PLB-GER0-01-02\_R00 - Lançamento Hidráulico – Térreo e Barrilete

9T-HAG-DET-GER0-03-05\_R00 - Detalhes

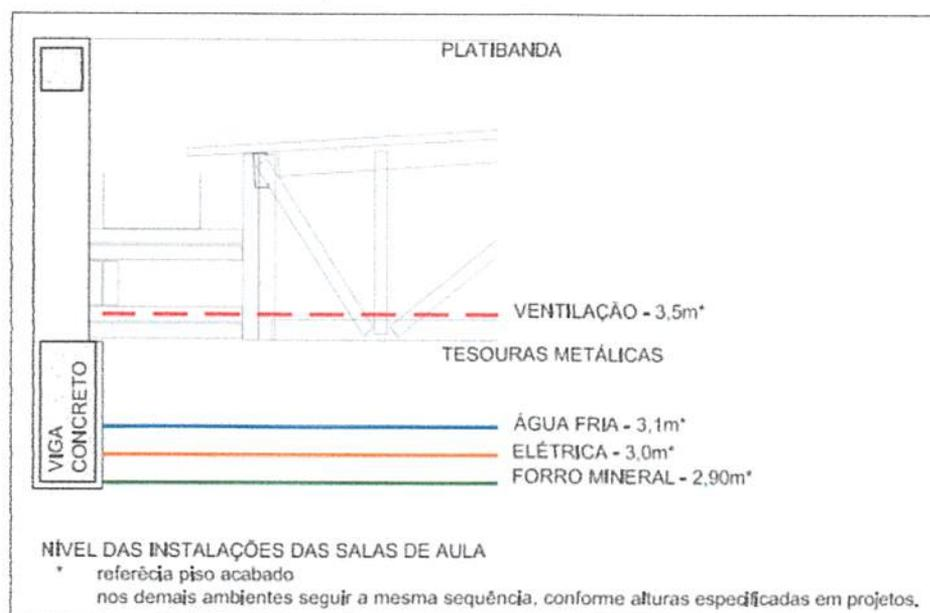
9T-HAG-CRD-GER0-06\_R00 – Corte e Detalhes

9T-HAG-CRT-GER0-07-08\_R00 - Cortes

9T-HAG-DET-GER0-09\_R00 - Detalhe Reservatório

### 5.1.1. Materiais e Processo Executivo

A execução dos serviços deverá obedecer:

- às prescrições contidas nas normas da ABNT e da concessionária local, específicas para cada instalação;



- às disposições constantes de atos legais;
- às especificações e detalhes dos projetos; e
- às recomendações e prescrições do fabricante para os diversos materiais.

#### 5.1.2. Sistema de Abastecimento

Para o abastecimento de água potável dos estabelecimentos de ensino, foi considerado um sistema indireto, ou seja, a água proveniente da rede pública não segue diretamente aos pontos de consumo, ficando armazenada em reservatório, que têm por finalidade principal garantir o suprimento de água da edificação em caso de interrupção do abastecimento pela concessionária local de água e uniformizar a pressão nos pontos e tubulações da rede predial. A reserva que foi estipulada é aproximadamente a 1,5 dia de consumo da edificação.

A água da concessionária local, após passar pelo hidrômetro da edificação, abastecerá diretamente o reservatório do castelo d'água. A água, a partir do reservatório, segue pela coluna de distribuição predial para os blocos da edificação, como consta nos desenhos do projeto.

#### 5.1.3. Castelo D'água

Trata-se de uma estrutura metálica cilíndrica, confeccionada em aço carbono, sendo pintura externa em esmalte sintético, na cor cinza e pintura interna em epóxi com certificado de potabilidade.

O projeto padrão de Instalações Hidráulicas fornecido pelo FNDE contempla reservatório / castelo d'água com capacidade para 40.000 litros sendo divididos em 28.000 litros para consumo e 12.000 litros para reserva de incêndio.

A casa de máquinas, localizada abaixo do reservatório inferior, é destinada a instalação dos conjuntos motor-bomba para o sistema de incêndio e as bombas de pressurização da rede de água fria.

Referência: **9T-HAG-DET-GER0-09\_R00** - Detalhe Reservatório

#### 5.1.4. Ramal Predial

Os hidrômetros deverão ser instalados em local adequado, a 1,50m, no máximo, da testada do imóvel e devem ficar abrigados em caixa ou nicho, de alvenaria ou concreto. O hidrômetro terá dimensões e padrões conforme dimensionamento da concessionária local de água e esgoto.

A partir do hidrômetro, haverá uma tubulação de 50mm, em PVC Rígido, para abastecer o reservatório do castelo d'água. Deve haver livre acesso do pessoal do Serviço de Águas ao local do hidrômetro de consumo.



#### 5.1.4.1. Tubulações Embutidas

Para a instalação de tubulações embutidas em paredes de alvenaria, os tijolos deverão ser recortados cuidadosamente com talhadeira, conforme marcação prévia dos limites de corte.

As tubulações embutidas em paredes de alvenaria serão fixadas pelo enchimento do vazio restante nos rasgos com argamassa de cimento e areia. Quando necessário, as tubulações, além do referido enchimento, levarão grapas de ferro redondo, em número e espaçamento adequados, para manter inalterada a posição do tubo.

Não se permitirá a concretagem de tubulações dentro de coluna, pilares ou outros elementos estruturais.

As passagens previstas para as tubulações, através de elementos estruturais, deverão ser executadas antes da concretagem, conforme indicação das posições das tubulações previstas no projeto.

#### 5.1.4.2. Tubulações Aéreas

Todas as tubulações aparentes deverão ser pintadas e sustentadas por abraçadeiras galvanizadas com espaçamento adequado ao diâmetro, de modo a impedir a formação de flechas. Deverão ser utilizadas as cores previstas em norma.

Todas as linhas verticais deverão estar no prumo e as horizontais correrão paralelas às paredes dos prédios, devendo estar alinhadas.

Na medida do possível, deverão ser evitadas tubulações sobre equipamentos elétricos.

As travessias de tubos em paredes deverão ser feitas, de preferência, perpendicularmente a elas.

#### 5.1.4.3. Tubulações Enterradas

Todos os tubos serão assentados de acordo com alinhamento, elevação e com a mínima cobertura possível, conforme indicado no projeto.

A tubulação poderá ser assentada sobre embasamento contínuo (berço), constituído por camada de concreto simples.

As canalizações de água fria não poderão passar dentro de fossas, sumidouros, caixas de inspeção e nem ser assentadas em valetas de canalização de esgoto.

Reaterro da vala deverá ser feito com material de boa qualidade, isento de entulhos e pedras, em camadas sucessivas e compactadas conforme as especificações do projeto.

#### 5.1.4.4. Materiais

Toda tubulação das colunas, ramais e distribuição da água fria será executada com tubos de PVC, pressão de serviço 7,5 Kgf/cm<sup>2</sup>, soldáveis, de acordo com a ABNT;



Os materiais ou equipamentos que não atenderem às condições exigidas serão rejeitados.

Os tubos de PVC, aço e cobre deverão ser estocados em prateleiras, separados por diâmetro e tipos característicos, sustentados por tantos apoios quantos forem necessários para evitar deformações causadas pelo próprio peso. O local de armazenagem precisa ser plano, bem nivelado e protegido do sol.

Deverão ser tomados cuidados especiais quando os materiais forem empilhados, verificando se o material que ficar embaixo suportará o peso colocado sobre ele.

#### 5.1.4.5. Meios de Ligação

##### Tubulações Rosqueadas

O corte da tubulação deverá ser feito em seção reta, por meio de serra própria para corte de tubos.

As porções rosqueadas deverão apresentar filetes bem limpos que se ajustarão perfeitamente às conexões, de maneira a garantir perfeita estanqueidade das juntas.

As roscas dos tubos deverão ser abertas com tarraxas apropriadas, prevendo-se o acréscimo do comprimento na rosca que ficará dentro das conexões, válvulas ou equipamento.

As juntas rosqueadas de tubos e conexões deverão ser vedadas com fita ou material apropriado.

Os apertos das roscas deverão ser feitos com chaves adequadas, sem interrupção e sem retomar, para garantir a vedação das juntas.

#### 5.1.4.6. Testes em Tubulação

Antes do recobrimento das tubulações embutidas e enterradas, serão executados testes visando detectar eventuais vazamentos.

Esta prova será feita com água sob pressão 50% superior à pressão estática máxima na instalação, não devendo descer em ponto algum da canalização, a menos de 1Kg/cm<sup>2</sup>. A duração de prova será de 6 horas, pelo menos. A pressão será transmitida por bomba apropriada e medida por manômetro instalado ao sistema. Neste teste será também verificado o correto funcionamento dos registros e válvulas.

Após a conclusão das obras e instalação de todos os aparelhos sanitários, a instalação será posta em carga e o funcionamento de todos os componentes do sistema deverá ser verificado.

#### 5.1.4.7. Limpeza e desinfecção

A limpeza consiste na remoção de materiais e substâncias eventualmente remanescentes nas diversas partes da instalação predial de água fria e na subsequente lavagem através do escoamento de água potável pela instalação. Para os procedimentos de



limpeza e desinfecção verificar as recomendações preconizadas na NBR 5626 – *Sistemas prediais de água fria e água quente - Projeto, execução, operação e manutenção.*

#### 5.1.4.8. Disposições construtivas

As canalizações deverão ser assentes em terreno resistente ou sobre embasamento adequado, com recobrimento. Onde não seja possível ou onde a canalização esteja sujeita a fortes compressões ou choques, ou ainda, nos trechos situados em área edificada, deverá a canalização ter proteção adequada ou ser executada em tubos reforçados.

Em torno da canalização, nos alicerces, estrutura e ou em paredes por ela atravessadas, deverá haver necessária folga para que a tubulação possa passar e não sofrer influência de deformações ocorridas na edificação.

As canalizações de distribuição de água nunca serão inteiramente horizontais, devendo apresentar declividade mínima de 2% no sentido do escoamento. As declividades indicadas no projeto deverão ser consideradas como mínimas, devendo ser procedida uma verificação geral dos níveis, até a rede urbana, antes da instalação dos coletores.

Durante a construção e a montagem dos aparelhos, as extremidades livres das canalizações serão protegidas com plugues, caps ou outro tipo de proteção, não sendo admitido, para tal fim, o uso de buchas de madeira ou papel.

Use as conexões corretas para cada ponto. Para cada desvio ou ajuste, utilize as conexões adequadas para evitar os esforços na tubulação, e nunca abuse da relativa flexibilidade dos tubos. A tubulação em estado de tensão permanente pode provocar trincas, principalmente na parede das bolsas.

Todas as alterações processadas no decorrer da obra serão objeto de registro para permitir a apresentação do cadastro completo por ocasião do recebimento da instalação. Após o término da execução, serão atualizados todos os desenhos do respectivo projeto, o que permitirá a representação do serviço "como construído" e servirá de cadastro para a operação e manutenção dessa mesma instalação.

#### 5.1.4.9. Altura dos Pontos Hidráulicos

Abaixo segue tabela para orientação quanto às alturas que deverão ser instalados os pontos de abastecimento de água fria nos ambientes.

Tabela 5 - altura dos pontos de água fria

Sigla	Item	Altura (cm)	Diâmetro
AR	Ar-condicionado tipo Split	250	25mm - 3/4"
BE	Bebedouro Industrial	90	25mm - 1/2"
BE	Bebedouro Acessível	60	25mm - 1/2"
CH	Chuveiro	215	25mm - 1/2"
CH	Chuveiro Acessível	220	25mm - 1/2"
DH	Ducha Higiênica Acessível	50	25mm - 1/2"



Sigla	Item	Altura (cm)	Diâmetro
LV	Lavatórios	60	25mm - 1/2"
MLL	Máquina de lavar louça	60	25mm - 3/4"
MLR	Máquina de lavar roupa	90	25mm - 3/4"
SC	Máquina de secar roupa	90	25mm - 3/4"
PIA	Pias cozinha e salas de aula	60	25mm - 3/4"
PR	Purificador	110	25mm - 1/2"
RG	Registro de gaveta com canopla cromada	45, 60 ou 180 (ver projeto)	25mm - 3/4"
RP	Registro de pressão - chuveiro comum	110	25mm - 3/4"
RP	Registro de pressão - chuveiro acessível	100	25mm - 3/4"
TLR	Tanque de lavar	105	25mm - 3/4"
TJ	Torneira de jardim	30	25mm - 1/2"
VD	Válvula de descarga	100	50mm - 1 1/2"
VS	Vaso sanitário com válvula de descarga	30	50mm - 1 1/2"
VR	Válvula de retenção horizontal	0	50mm - 1 1/2"

#### 5.1.5. Normas Técnicas relacionadas

\_ABNT NBR 5626, *Sistemas prediais de água fria e água quente — Projeto, execução, operação e manutenção*;

\_ABNT NBR 5680, *Dimensões de tubos de PVC rígido*;

\_ABNT NBR 5683, *Tubos de PVC – Verificação da resistência à pressão hidrostática interna*;

\_ABNT NBR 10281, *Torneiras – Requisitos e métodos de ensaio*;

\_ABNT NBR 16749, *Aparelhos sanitários - Misturadores - Requisitos e métodos de ensaio*

\_ABNT NBR 16727-2, *Bacia sanitária - Parte 2: Procedimento para instalação*

ABNT NBR 16728-2, *Tanques, lavatórios e bidês Parte 2: Procedimento para instalação*

ABNT NBR 16731-2, *Mictórios - Parte 2: Procedimento para instalação*

\_ABNT NBR 13713, *Instalações hidráulicas prediais – Aparelhos automáticos acionados mecanicamente e com ciclo de fechamento automático – Requisitos e métodos de ensaio*;

\_ABNT NBR 14011, *Aquecedores instantâneos de água e torneiras elétricas – Requisitos*;

\_ABNT NBR 14121, *Ramal predial - Registro tipo macho em ligas de cobre - Requisitos*

\_ABNT NBR 14162, *Aparelhos sanitários – Sifão – Requisitos e métodos de ensaio*;



- \_ABNT NBR 14877, *Ducha Higiênica – Requisitos e métodos de ensaio;*
- \_ABNT NBR 14878, *Ligações flexíveis para aparelhos hidráulicos sanitários – Requisitos e métodos de ensaio;*
- \_ABNT NBR 15206, *Instalações hidráulicas prediais – Chuveiros ou duchas – Requisitos e métodos de ensaio;*
- \_ABNT NBR 15423, *Válvulas de escoamento – Requisitos e métodos de ensaio;*
- \_ABNT NBR 15704-1, *Registro – Requisitos e métodos de ensaio – Parte 1: Registros de pressão;*
- \_ABNT NBR 15705, *Instalações hidráulicas prediais – Registro de gaveta – Requisitos e métodos de ensaio;*
- \_ABNT NBR 15857, *Válvula de descarga para limpeza de bacias sanitárias – Requisitos e métodos de ensaio;*
- \_Normas Regulamentadoras do Capítulo V - Título II, da CLT, relativas à Segurança e Medicina do Trabalho:
  - NR 24 - *Condições Sanitárias e de Conforto nos Locais de Trabalho;*
  - DMAE - *Código de Instalações Hidráulicas;*
  - EB-368/72 - *Tomeiras;*
  - NB-337/83 - *Locais e Instalações Sanitárias Modulares.*

## 5.2. INSTALAÇÕES DE ÁGUAS PLUVIAIS

A captação das águas pluviais foi definida de duas formas: através das calhas de cobertura e das calhas de piso.

As águas de escoamento superficial serão coletadas por caixas de ralo, distribuídas pelo terreno conforme indicação do projeto. Dessas caixas sairão condutores horizontais que as interligam com as caixas de inspeção.

Deverá ser verificado junto ao município onde haverá a construção da edificação, há necessidade de reservatório de amortecimento, que deverá ser dimensionado conforme as normativas locais.

O projeto de drenagem de águas pluviais compreende:

- Calhas de cobertura: para a coleta das águas pluviais provenientes de parte interna da cobertura dos blocos e pátio;
- Condutores verticais (AP): para escoamento das águas das calhas de cobertura até as caixas de inspeção ou calhas de piso situadas no terreno;
- Ralos hemisféricos (RH): ralo tipo abacaxi nas junções entre calhas de cobertura e condutores verticais para impedir a passagem de detritos para a rede de águas pluviais;
- Caixa de Inspeção (CI): para inspeção da rede, com dimensões de 60x60cm, profundidade conforme indicado em projeto, com tampa de ferro fundido 60x60cm tipo leve, removível;



- Ramais horizontais: tubulações que interligam as caixas de inspeção e poços de visita, escoando águas provenientes dos condutores verticais e águas superficiais provenientes das áreas gramadas;

- Cisternas: Conjunto formado por seis cisternas modulares verticais, instaladas na face externa da quadra poliesportiva, que irá armazenar, para reuso, a água pluvial captada nesta cobertura.

Referências:

9T-HEG-PLB-GER0-01-02\_R00 - Lançamento Pluvial e Esgoto - Fundação e Térreo

9T-HEG-DET-GER0-03-05\_R00 - Detalhes

9T-HEG-PLB-GER0-06-07\_R00 - Lançamento Pluvial e Esgoto - Barrilete e Cobertura

### 5.2.1. Materiais e Processo Executivo

A execução dos serviços deverá obedecer:

- às prescrições contidas nas normas da ABNT, específicas para cada instalação;
- às disposições constantes de atos legais;
- às especificações e detalhes dos projetos; e
- às recomendações e prescrições do fabricante para os diversos materiais.

#### 5.2.1.1. Materiais

As calhas serão confeccionadas com chapas de aço galvanizado, já os condutores verticais e horizontais serão confeccionados em PVC rígido (PVC-R), com diâmetros de até 150mm. Tubulações com diâmetros acima de 150mm deverão ser de vinilfort.

Os tubos de PVC deverão ser estocados em prateleiras, separados por diâmetro e tipos característicos, sustentados por tantos apoios quantos forem necessários para evitar deformações causadas pelo próprio peso. O local de armazenagem precisa ser plano, bem nivelado e protegido do sol.

Deverão ser tomados cuidados especiais quando os materiais forem empilhados, verificando se o material que ficar embaixo suportará o peso colocado sobre ele.

Para maiores informações referente ao desenvolvimento e tipo de chapa a ser empregada nas calhas e rufos, verificar o item 4.5. Coberturas, deste memorial.

#### 5.2.1.2. Calhas

As calhas devem, sempre que possível, ser fixadas centralmente sob a extremidade da cobertura e o mais próximo dela. As calhas não poderão ter profundidade menor que a metade da sua largura maior.

As calhas, por serem metálicas, deverão ser providas de juntas de dilatação e protegidas devidamente com uma demão de tinta antiferruginosa.

As declividades deverão ser uniformes e nunca inferiores a 0,5%, ou seja, 5 mm/m.



#### 5.2.1.3. Condutores Horizontais e Verticais

Os condutores verticais serão alojados dentro de *shafts* projetados para recebê-los. Serão em tubos de PVC e de diâmetros de 100 mm e de 150 mm conforme o caso.

Os condutores horizontais serão do tipo aéreo. Enquanto os condutores no nível térreo serão enterrados.

#### 5.2.1.4. Tubulações Aéreas

Todas as tubulações aparentes deverão ser pintadas e sustentadas por abraçadeiras galvanizadas com espaçamento adequado ao diâmetro, de modo a impedir a formação de flechas. Deverão ser utilizadas as cores previstas em norma.

Todas as linhas verticais deverão estar no prumo e as horizontais correrão paralelas ao teto e/ou piso, devendo estar alinhadas.

As travessias de tubos em paredes deverão ser feitas, de preferência, perpendicularmente a elas.

As passagens previstas para as tubulações, através de elementos estruturais, deverão ser executadas antes da concretagem, conforme indicação das posições das tubulações previstas no projeto.

#### 5.2.1.5. Tubulações Enterradas

Todos os tubos serão assentados de acordo com alinhamento, elevação e com a mínima cobertura possível, conforme indicado no projeto.

A tubulação poderá ser assentada sobre embasamento contínuo (berço), constituído por camada de concreto simples.

Reaterro da vala deverá ser feito com material de boa qualidade, isento de entulhos e pedras, em camadas sucessivas e compactadas conforme as especificações do projeto.

#### 5.2.1.6. Cisternas

As cisternas serão instaladas em uma das laterais da quadra poliesportiva. Trata-se de um conjunto com 6 (seis) cisternas verticais modulares de polietileno, cada uma com capacidade de armazenar 600L de água pluvial para reuso. Os módulos serão apoiados em estrutura de concreto e interligados por tubulação de PVC-R de 100mm para abastecimento na parte superior e por engate flexível de 1/2" na parte inferior.

- Modelo de referência: Forlev – Tanque Slim de Polietileno 600L

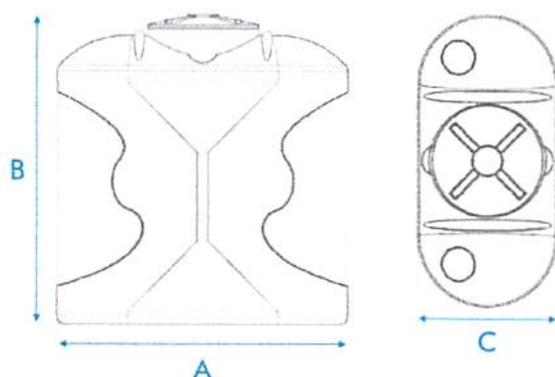

**A** Comprimento    **B** Altura com tampa    **C** largura

Capacidade (L)	Dimensões em metros		
	A	B	C
600	1,20	1,30	0,60

Figura 21 – imagem exemplificativa de croqui da sistema vertical modular.

#### 5.2.1.7. Disposições construtivas

A instalação predial de água pluvial se destina exclusivamente ao recolhimento e condução da água de chuva, não se admitindo quaisquer interligações com outras instalações prediais. Quando houver risco de penetração de gases, deve ser previsto dispositivo de proteção contra o acesso deles ao interior da instalação.

As canalizações deverão ser assentes em terreno resistente ou sobre embasamento adequado, com recobrimento. Onde não seja possível ou onde a canalização esteja sujeita a fortes compressões ou choques, ou ainda, nos trechos situados em área edificada, deverá a canalização ter proteção adequada ou ser executada em tubos reforçados.

Em torno da canalização, nos alicerces, estrutura e ou em paredes por ela atravessadas, deverá haver necessária folga para que a tubulação possa passar e não sofrer influência de deformações ocorridas na edificação.

Para cada desvio ou ajuste, utilize as conexões adequadas para evitar os esforços na tubulação, e nunca abuse da relativa flexibilidade dos tubos. A tubulação em estado de tensão permanente pode provocar trincas, principalmente na parede das bolsas.

Todas as alterações processadas no decorrer da obra serão objeto de registro para permitir a apresentação do cadastro completo por ocasião do recebimento da instalação. Após o término da execução, serão atualizados todos os desenhos do respectivo projeto, o que permitirá a representação do serviço “como construído” e servirá de cadastro para a operação e manutenção dessa mesma instalação.

As declividades indicadas no projeto serão consideradas como mínimas, devendo ser procedida uma verificação geral dos níveis até a rede urbana, antes da instalação dos coletores.



Os tubos, de modo geral, serão assentados com a bolsa voltada no sentido oposto ao do escoamento.

As caixas de areia serão de alvenaria de tijolos revestidas com argamassa de cimento e areia no traço 1:3 com tampão de ferro fundido ou grelha de ferro fundido.

Todas as tubulações aparentes serão pintadas nas cores convencionais exigidas pela ABNT;

#### 5.2.2. Normas Técnicas Relacionadas

- \_ABNT NBR 5680, *Dimensões de tubos de PVC rígido;*
- \_ABNT NBR 5687, *Tubos de PVC - Verificação da estabilidade dimensional;*
- \_ABNT NBR 6118, *Projeto de estruturas de concreto – Procedimentos;*
- \_ABNT NBR 6493, *Emprego de cores para identificação de tubulações;*
- \_ABNT NBR 7371, *Tubos de PVC - Verificação do desempenho de junta soldável;*
- \_ABNT NBR 10844, *Instalações prediais de águas pluviais – Procedimento.*

#### 5.3. INSTALAÇÕES DE ESGOTO SANITÁRIO

A instalação predial de esgoto sanitário foi baseada segundo o Sistema Dual que consiste na separação dos esgotos primários e secundários através de um desconector, conforme ABNT NBR 8160 – *Sistemas prediais de esgoto sanitário – Projeto e execução.*

As caixas de inspeções deverão ser localizadas nas áreas externas dos blocos. No projeto foram previstas três caixas de gordura para receber os efluentes provenientes das pias da cozinha e copas dos funcionários e professores. Todos os tubos e conexões da rede de esgoto deverão ser em PVC Esgoto série normal.

A destinação final do sistema de esgoto sanitário deverá ser feita em rede pública de coleta de esgoto sanitário, quando não houver disponível, adotar a solução individual de destinação de esgotos sanitários.

O sistema predial de esgotos sanitários consiste num conjunto de aparelhos, tubulações, acessórios e desconectores e é dividido em dois subsistemas:

Referências:

- 9T-HEG-PLB-GER0-01-02\_R00 - Lançamento Pluvial e Esgoto - Fundação e Térreo
- 9T-HEG-DET-GER0-03-05\_R00 - Detalhes
- 9T-HEG-PLB-GER0-06-07\_R00 - Lançamento Pluvial e Esgoto - Barrilete e Cobertura

##### 5.3.1. Subsistema de Coleta e Transporte

Todos os trechos horizontais previstos no sistema de coleta e transporte de esgoto sanitário devem possibilitar o escoamento dos efluentes por gravidade, através de declividade constante (esse valor seria o mínimo).



As mudanças de direção nos trechos horizontais devem ser feitas com peças com ângulo central igual ou inferior a 45°. As mudanças de direção – horizontal para vertical e vice-versa – podem ser executadas com pelas com ângulo central igual ou inferior a 90°.

Os tubos de queda serão instalados em um único alinhamento e localizados nos *shafts* destinados para tal fim, conforme orientação em projeto.

As caixas de gorduras serão instaladas para receber os efluentes das pias da cozinha e copas dos funcionários e professores. Estas serão em concreto com diâmetro interno de 30 ou 60 cm, conforme o caso, e deverão ser perfeitamente impermeabilizadas, providas de dispositivos adequados para inspeção, possuir tampa hermética em ferro fundido e devidamente ventiladas.

As caixas de inspeção serão confeccionadas em alvenaria com dimensões externas de 80 x 80cm, estas receberão os dejetos provenientes dos tubos de queda e dos ramais de esgoto. Estas deverão possuir abertura suficiente para permitir as desobstruções com a utilização de equipamentos mecânicos de limpeza e tampa hermética em ferro fundido removível.

### 5.3.2. Subsistema de Ventilação

Todas as colunas de ventilação devem possuir terminais de ventilação instalados em suas extremidades superiores e estes devem estar a, no mínimo, 30cm acima do nível do telhado. As extremidades abertas de todas as colunas de ventilação devem ser providas de terminais tipo chaminé, que impeçam a entrada de águas pluviais diretamente aos tubos de ventilação.

### 5.3.3. Materiais e Processo Executivo

A execução dos serviços deverá obedecer:

- às prescrições contidas nas normas da ABNT e da concessionária local, específicas para cada instalação;
- às disposições constantes de atos legais;
- às especificações e detalhes dos projetos; e
- às recomendações e prescrições do fabricante para os diversos materiais.

#### 5.3.3.1. Tubulações Embutidas

Para a instalação de tubulações embutidas em paredes de alvenaria, os tijolos deverão ser recortados cuidadosamente com talhadeira, conforme marcação prévia dos limites de corte.

As tubulações embutidas em paredes de alvenaria serão fixadas pelo enchimento do vazio restante nos rasgos com argamassa de cimento e areia. Quando necessário, as tubulações, além do referido enchimento, levarão grapas de ferro redondo, em número e espaçamento adequados, para manter inalterada a posição do tubo.



Não se permitirá a concretagem de tubulações dentro de coluna, pilares ou outros elementos estruturais.

As passagens previstas para as tubulações, através de elementos estruturais, deverão ser executadas antes da concretagem, conforme indicação das posições das tubulações previstas no projeto.

#### 5.3.3.2. Tubulações Aéreas

Todas as tubulações aparentes deverão ser pintadas e sustentadas por abraçadeiras galvanizadas com espaçamento adequado ao diâmetro, de modo a impedir a formação de flechas. Deverão ser utilizadas as cores previstas em norma.

As travessias de tubos em paredes deverão ser feitas, de preferência, perpendicularmente a elas.

#### 5.3.3.3. Tubulações Enterradas

Todos os tubos serão assentados de acordo com alinhamento, elevação e com a mínima cobertura possível, conforme indicado no projeto.

A tubulação poderá ser assentada sobre embasamento contínuo (berço), constituído por camada de concreto simples.

Reaterro da vala deverá ser feito com material de boa qualidade, isento de entulhos e pedras, em camadas sucessivas e compactadas conforme as especificações do projeto.

#### 5.3.3.4. Materiais

Os tubos de PVC, aço e cobre deverão ser estocados em prateleiras, separados por diâmetro e tipos característicos, sustentados por tantos apoios quantos forem necessários para evitar deformações causadas pelo próprio peso. O local de armazenagem precisa ser plano, bem nivelado e protegido do sol. As tampas dos ralos serão em aço inox.

Deverão ser tomados cuidados especiais quando os materiais forem empilhados, verificando se o material que ficar embaixo suportará o peso colocado sobre ele.

#### 5.3.3.5. Meios de Ligação

Serão utilizados tubos e conexões de PVC esgoto série normal conforme indicado no projeto.

Quando se usar tubos e conexões de PVC, a vedação das rosca deverá ser feita por meio de vedantes adequados tais como: fita teflon, solução de borracha ou equivalente.

Para execução das juntas soldadas, a extremidade do tubo deve ser cortada de modo a permitir seu alojamento completo dentro da conexão. As superfícies dos tubos e das conexões a serem unidas devem ser lixadas com lima fina e limpas com solução limpadora recomendada pelo fabricante. Introduzir o anel de borracha no sulco da bolsa do tubo. Ambas



as superfícies devem receber uma película fina de adesivo plástico e, por fim, introduzir a ponta do tubo até o fundo do anel e depois recuar aproximadamente 1 cm.

É inteiramente vedada a abertura de bolsa nos tubos soldáveis. Utilize, nesse caso, uma luva para ligação dos tubos.

#### 5.3.3.6. Testes em Tubulação

Todo o sistema de esgoto sanitário, incluindo o sistema de ventilação deverá ser inspecionado e ensaiado antes de entrar em funcionamento. Após concluída a execução, e antes dos ensaios, deve ser verificado se o sistema se encontra adequadamente fixado e se existe algum material estranho no seu interior.

Todas as canalizações da edificação deverão ser testadas com água sob pressão mínima de 60KPA (6 m.c.a.), durante um período mínimo de 15 minutos. No ensaio com ar comprimido, o ar deverá ser introduzido no interior da tubulação até que atinja uma pressão uniforme de 35KPA (3,5 m.c.a.), durante 15 minutos, sem a introdução de ar adicional.

Após a instalação dos aparelhos sanitários, as tubulações serão submetidas à prova de fumaça sob pressão mínima de 0,25KPA (0,025 m.c.a.) durante 15 minutos.

Para o correto procedimento quanto a execução do ensaio ver referência normativa na NBR 8160 – *Sistemas prediais de esgoto sanitário – Projeto e execução*.

#### 5.3.3.7. Disposições construtivas

Os coletores enterrados deverão ser assentados em fundo de vala nivelado, compactado e isento de materiais pontiagudos e cortantes que possam causar algum dano à tubulação durante a colocação e compactação. Em situações em que o fundo de vala possuir material rochoso ou irregular, aplicar uma camada de areia e compactar, de forma a garantir o nivelamento e a integridade da tubulação a ser instalada.

Sempre que possível, após instalação e verificação do caimento os tubos, estes deverão receber camada de areia com recobrimento mínimo de 20 cm. Em áreas sujeitas a tráfego de veículos aplicar camada de 10 cm de concreto para proteção da tubulação. Após recobrimento dos tubos poderá a vala ser recoberta com solo normal.

A fim de prevenir ações de eventuais recalques das fundações do edifício, a tubulação que corre no solo terá de manter a distância mínima de 8 cm de qualquer baldrame, bloco de fundação ou sapata.

Deverá ser deixada folga nas travessias da canalização pelos elementos estruturais, também para fazer face a recalques. A canalização de esgoto nunca será instalada imediatamente acima de reservatórios de água.

As declividades indicadas no projeto serão consideradas como mínimas, devendo ser procedida uma verificação geral dos níveis até a rede urbana, antes da instalação dos coletores. Serão adotados, como declividade mínima, os valores abaixo discriminados:

- 2,0% para tubulações com diâmetro nominal igual ou inferior a 75mm;
- 1,0% para tubulações com diâmetro nominal igual ou superior a 100mm.



Os tubos, de modo geral, serão assentados com a bolsa voltada no sentido oposto ao do escoamento. As canalizações de esgoto predial só poderão cruzar a rede de água fria em cota inferior.

As extremidades das tubulações de esgotos serão vedadas, até montagem dos aparelhos sanitários, com bujões de rosca ou plugues, convenientemente apertados, não sendo permitido o emprego de buchas de papel ou madeira para tal fim. Durante a execução das obras serão tomadas especiais precauções para evitar-se a entrada de detritos nos condutores nas instalações.

Todas as tubulações aparentes serão pintadas nas cores convencionais exigidas pela ABNT.

Use as conexões corretas para cada ponto. Para cada desvio ou ajuste, utilize as conexões adequadas para evitar os esforços na tubulação, e nunca abuse da relativa flexibilidade dos tubos. A tubulação em estado de tensão permanente pode provocar trincas, principalmente na parede das bolsas.

Todas as alterações processadas no decorrer da obra serão objeto de registro para permitir a apresentação do cadastro completo por ocasião do recebimento da instalação. Após o término da execução, serão atualizados todos os desenhos do respectivo projeto, o que permitirá a representação do serviço "como construído" e servirá de cadastro para a operação e manutenção dessa mesma instalação.

#### 5.3.4. Solução Individual de Destinação de Esgotos Sanitários

Nos municípios em que não houver rede pública de coleta de esgotos, em especial na região do estabelecimento de ensino, e quando as condições do solo e a legislação ambiental vigente permitirem, serão instaladas soluções individuais de destinação dos esgotos. Essa solução consiste num conjunto de fossa séptica, filtro anaeróbico e sumidouro e o projeto deverá ser apresentado pelo ente federado. Como complemento ao sumidouro, nos casos em que houver necessidade, poderá ser utilizado valas de infiltração.

O sistema deverá ser dimensionado e implantado de forma a receber a totalidade dos dejetos. O uso do sistema somente é indicado para:

- área desprovida de rede pública coletora de esgoto;
- alternativa de tratamento de esgoto em áreas providas de rede coletora local;
- retenção prévia dos sólidos sedimentáveis, quando da utilização de rede coletora com diâmetro e/ou declividade reduzidos para transporte de efluentes livre de sólidos sedimentáveis.

É vedado o encaminhamento ao tanque séptico de:

- águas pluviais;
- despejos capazes de causar interferência negativa em qualquer fase do processo de tratamento ou a elevação excessiva da vazão do esgoto afluente, como os provenientes de piscinas e de lavagem de reservatório de água.



O dimensionamento, projeto e execução deverão obedecer às diretrizes das ABNT NBR 7229 – *Projeto, construção e operação de sistemas de tanques sépticos* e ABNT NBR 13969 – *Tanques sépticos - Unidades de tratamento complementar e disposição final dos efluentes líquidos - Projeto, construção e operação*.

#### 5.3.5. Normas Técnicas Relacionadas

- \_ABNT NBR 5680, *Dimensões de tubos de PVC rígido*;
- \_ABNT NBR 5687, *Tubos de PVC - Verificação da estabilidade dimensional*;
- \_ABNT NBR 6118, *Projeto de estruturas de concreto – Procedimentos*;
- \_ABNT NBR 6493, *Emprego de cores para identificação de tubulações*;
- \_ABNT NBR 7371, *Tubos de PVC - Verificação do desempenho de junta soldável*
- \_ABNT NBR 7229, *Projeto, construção e operação de sistemas de tanques sépticos*;
- \_ABNT NBR 7367: *Projeto e assentamento de tubulações de PVC rígido para sistemas de esgoto sanitário*;
- \_ABNT NBR 8160, *Sistemas prediais de esgoto sanitário - Projeto e execução*;
- \_ABNT NBR 9051, *Anel de borracha para tubulações de PVC rígido coletores de esgoto sanitário – Especificação*;
- \_ABNT NBR 9054, *Tubo de PVC rígido coletor de esgoto sanitário - Verificação da estanqueidade de juntas elásticas submetidas à pressão hidrostática externa - Método de ensaio*;
- \_ABNT NBR 10569, *Conexões de PVC rígido com junta elástica, para coletor de esgoto sanitário - Tipos e dimensões - Padronização*;
- \_ABNT NBR 10570, *Tubos e conexões de PVC rígido com junta elástica para coletor predial e sistema condominial de esgoto sanitário - Tipos e dimensões - Padronização*;
- \_ABNT NBR 13969, *Tanques sépticos - Unidades de tratamento complementar e disposição final dos efluentes líquidos - Projeto, construção e operação*;
- \_ABNT NBR 16727-2, *Bacia sanitária - Parte 2: Procedimento para instalação*;
- ABNT NBR 16728-2, *Tanques, lavatórios e bidês Parte 2: Procedimento para instalação*;
- ABNT NBR 16731-2, *Mictórios - Parte 2: Procedimento para instalação* \_Normas Regulamentadoras do Capítulo V, Título II, da CLT, relativas à Segurança e Medicina do Trabalho:
- NR 24 - *Condições Sanitárias e de Conforto nos Locais de Trabalho*;
- Resolução CONAMA 377 - *Licenciamento Ambiental Simplificado de Sistemas de Esgotamento Sanitário*.



#### 5.4. INSTALAÇÕES DE GÁS COMBUSTÍVEL

O projeto de instalação predial de gás combustível foi baseado na ABNT NBR 13.523 – *Central de Gás Liquefeito de Petróleo – GLP* e ABNT NBR 15.526 – *Redes de Distribuição Interna para Gases Combustíveis em Instalações Residenciais e Comerciais – Projeto e Execução*.

O ambiente destinado ao projeto de instalação de gás é a cozinha, onde serão instalados um fogão comercial com 6 queimadores e 2 fornos, bem como um forno combinado.

O sistema será composto por quatro cilindros de 45kg de GLP e rede de distribuição em aço SCH-40 e acessórios conforme dados e especificações do projeto.

Quando não houver disponibilidade de fornecimento de botijões tipo P-45 de GLP, deverá ser adotado o sistema simples de botijões convencionais tipo P-13. A instalação será direta entre botijão e fogão, conforme os detalhes apresentados no projeto. Deverá ser verificado junto as normativas do CBM local a possibilidade de instalação de botijões convencionais tipo P-13. Destaca-se que os botijões de gás não são fornecidos pelo FNDE, ficando este a cargo do Ente Federado.

Referências: 9T-HGC-PDL-GER0-01\_R00 – Central de Gás, detalhamento

##### 5.4.1. Materiais e Processo Executivo

A execução dos serviços deverá obedecer:

- às prescrições contidas nas normas da ABNT, específicas para cada instalação;
- às disposições constantes de atos legais;
- às especificações e detalhes dos projetos; e
- às recomendações e prescrições do fabricante para os diversos materiais.

As instalações de GLP são compostas, basicamente, de tubulações, medidores de consumo, abrigo para medidores, reguladores de pressão, registros e válvulas. Complementam estas instalações a central de gás e os equipamentos de consumo do GLP.

##### 5.4.1.1. Tubulações

As tubulações das instalações de GLP são divididas em função da pressão a que está submetido o gás e, também, em função da localização que ocupam num projeto. Assim, elas se classificam em:

- Rede de Alimentação; trecho da instalação predial situado entre a central de gás e o regulador de 1º estágio;
- Rede de Distribuição: trata-se da tubulação, com seus acessórios, situada dentro dos limites da propriedade dos consumidores e destinada ao fornecimento de GLP. É constituída pelas redes primária e secundária;
- Rede Primária: é o trecho situado entre o regulador de primeiro estágio e o regulador de segundo estágio;



- Rede Secundária: é o trecho situado entre o regulador de segundo estágio e os equipamentos de utilização do GLP.

Toda a tubulação será apoiada adequadamente, de modo a não ser deslocada, de forma acidental, da posição em que foi instalada. Estas não devem passar por pontos que as sujeitem as tensões inerentes à estrutura da edificação.

As tubulações serão perfeitamente estanques, terão caimento de 0,1%, no sentido do ramal geral de alimentação, e afastamento mínimo de 0,30m de outras tubulações e eletrodutos. No caso de SPDA e seus respectivos cabos, o afastamento, mínimo, será de 2 (dois) metros.

#### 5.4.1.2. Materiais

Os materiais a serem utilizados na execução das redes, primárias e secundárias, de GLP serão fabricados em obediência às especificações das normas, regulamentos e códigos específicos. Serão empregados tubos de aço galvanizado, enterrado, com proteção em fita anticorrosiva (2 camadas) e envelopado em 3cm de concreto.

As interligações de acessórios e aparelhos de utilização serão efetuadas com mangueiras flexíveis de PVC com comprimento máximo de 80cm.

As roscas serão cônicas (NPT) ou macho – cônica e fêmea – paralela (BSP). O vedante, para roscas, terá características compatíveis para o uso de GLP, como a fita vedadora de pentatetrafluoretileno.

É proibida, por norma, a utilização de qualquer tipo de tinta ou fibras vegetais na função de vedantes.

#### 5.4.1.3. Disposições construtivas

O abrigo, os recipientes de GLP e o conjunto de válvulas e regulador de 1º estágio devem ser instalados somente no exterior das edificações, em locais ventilados e em áreas onde não transitam alunos.

Dentro do abrigo devem estar a tubulação, conexões, botijões, válvulas de bloqueio automático, válvula de esfera e o regulador de primeiro estágio. As instalações da central devem permitir o reabastecimento de GLP sem interrupção de fornecimento de gás.

Toda a instalação elétrica que se fizer necessária na área da central de gás, deve ser à prova de explosão e executada conforme as NBRs.

Os recipientes serão instalados ao longo do muro de divisa da propriedade, para isso, serão construídas uma parede e cobertura em concreto resistente ao fogo, com tempo de resistência mínima de duas horas, posicionada ao longo do abrigo e com altura mínima de 2,20m, conforme projeto.

Os recipientes de gás devem distar no mínimo 1,50 de aberturas, como ralos, canaletas e outras que estejam em nível inferior aos recipientes. Devem, ainda, distar no mínimo de 3m de qualquer fonte de ignição, inclusive estacionamento de veículos e, 6m de qualquer outro depósito de materiais inflamáveis.



A base de assentamento dos recipientes deve ser elevada - em 20cm - do piso que as circunda, não sendo permitida a construção do abrigo em rebaixos e recessos.

As placas de sinalização deverão ser com letras não menores que 50 mm de altura, em quantidade tal que possibilite a visualização de qualquer direção de acesso à central de GLP com os seguintes dizeres: PERIGO, INFLAMÁVEL, PROIBIDO FUMAR. No exterior do abrigo deverá possuir dois extintores de pó químico de 6kg cada um, estes deverão estar protegidos de intempéries e de fácil acesso.

Serão realizados dois ensaios de estanqueidade: o primeiro, com na rede ainda aparente e em toda a sua extensão e, o segundo, na liberação para o abastecimento com o GLP. O ensaio deverá ser realizado com pressão pneumática de 10kg/cm<sup>2</sup> por, no mínimo, 2 horas, e ser fornecido laudo técnico das instalações juntamente com a ART do serviço.

#### 5.4.2. Normas Técnicas Relacionadas

\_ABNT NBR 6493, *Emprego de cores para identificação de tubulações;*

\_ABNT NBR 8613, *Mangueiras de PVC plastificado para instalações domésticas de gás liquefeito de petróleo (GLP);*

\_ABNT NBR 13103, *Instalação de aparelhos a gás — Requisitos;*

\_ABNT NBR 13419, *Mangueira de borracha para condução de gases GLP/GN/GNF – Especificação;*

\_ABNT NBR 13523, *Central de Gás Liquefeito de Petróleo - GLP;*

\_ABNT NBR 14177, *Tubo flexível metálico para instalações de gás combustível de baixa pressão;*

\_ABNT NBR 15526, *Redes de distribuição interna para gases combustíveis em instalações residenciais e comerciais - Projeto e execução;*

\_ABNT NBR 15923, *Inspeção de rede de distribuição interna de gases combustíveis em instalações residenciais e instalação de aparelhos a gás para uso residencial – Procedimento.*

#### 5.5. SISTEMAS DE PROTEÇÃO CONTRA INCÊNDIO

A classificação de risco para as edificações que compreendem os estabelecimentos de ensino é de risco leve, segundo a classificação de diversos Corpos de Bombeiros do país. São exigidos os seguintes sistemas:

- Hidrantes: sistema de proteção compreendendo os reservatórios d'água, canalizações, bombas de incêndio e os equipamentos de hidrantes.
- Sinalização de segurança: as sinalizações auxiliam as rotas de fuga, orientam e advertem os usuários da edificação.
- Extintores de incêndio: para todas as áreas da edificação os extintores deverão atender a cada tipo de classe de fogo A, B e C. A locação e instalação dos extintores constam da planta baixa e dos detalhes do projeto.



- Iluminação de emergência: o sistema adotado foi de blocos autônomos de LED, com autonomia de 2 horas, instalados nas paredes, conforme localização e detalhes indicados no projeto.
- SPDA – Sistema de proteção contra descargas atmosféricas: o sistema adotado, concepções, plantas e detalhes constam no projeto.
- Alarme manual: Sistema adotado para acionamento sonoro em caso de incêndio.

**Lembrete:** Este projeto de incêndio deverá ser validado pelo Corpo de Bombeiros local. O Ente Federado deverá realizar as alterações necessárias até a aprovação.

- Referências: 9T-HIN-PLD-GER0-01\_R00 - Sinalização de Emergência  
9T-HIN-PLD-GER0-02\_R00 - Iluminação de Emergência; Extintor  
9T-HIN-PLD-GER0-03\_R00 - Alarme Manual  
9T-HIN-PLD-GER0-04\_R00 - Hidrantes  
9T-HIN-CRD-GER0-05\_R00 - Detalhes Hidrantes, detalhe reservatório

#### 5.5.1. Materiais e Processo Executivo

A execução dos serviços deverá obedecer:

- às prescrições contidas nas normas da ABNT, específicas para cada instalação;
- às disposições constantes em normativos do Corpo de Bombeiros local;
- às disposições constantes de atos legais;
- às especificações e detalhes dos projetos; e
- às recomendações e prescrições do fabricante para os diversos materiais.

##### 5.5.1.1. Sistema de Combate por Água sob Comando

O sistema de combate a incêndio por água sob comando, hidrantes, integra o complexo de instalações de Combate a Incêndio do edifício, devendo, portanto, ser considerado dentro do conceito geral de segurança contra incêndio previsto para a edificação.

O sistema de combate a incêndio por Hidrantes será composto pelos conjuntos de bombas exclusivas para tal finalidade, instaladas na casa de bombas localizada no castelo d'água metálico - conforme projeto - e interligadas pelo barrilete de sucção ao reservatório, que possuem uma reserva técnica de água exclusiva para incêndio com capacidade de 12.000L. A distribuição do agente extintor água, pela edificação será através de redes de tubulações exclusivas e identificadas na cor vermelha. Para a alimentação dos hidrantes deverá ser utilizado tubulação de ferro maleável Classe 10.

O princípio de operação se dará quando ocorrer uma queda de pressão na rede de alimentação, em decorrência do acionamento da válvula globo angular, instalada no interior das caixas de hidrantes. Esta despressurização será detectada por pressostatos elétricos de



simples estágios instalados na casa de bomba e regulados com pressão diferenciada para sequenciamento de energização das respectivas bombas de incêndio, principal e reserva, que devido as suas características quando em operação somente poderá ser desligada no quadro elétrico, mesmo que a pressão de pressurização da rede tenha sido restabelecida.

Para uma fácil e rápida identificação de entrada de bomba em operação, o fluxo de água na tubulação, será monitorado por um fluxostato automático de água interligado à Central de Detecção e Alarme, através do módulo de monitoramento específico e de laço de detecção, o qual será ativado sempre que ocorrer fluxo de água através do fluxostato em decorrência de sinistro ou quando de realização de testes operacionais simulados através da abertura de qualquer Hidrante.

Os hidrantes convencionais deverão ser instalados embutidos e locados no interior de caixas metálicas dotadas de portas de acesso, obedecendo à altura de acionamento da válvula angular. Deverá ser executada sinalização específica com a finalidade de indicar seu posicionamento. Para maiores detalhes consultar projeto específico.

#### 5.5.1.2. Bombas

As bombas deverão atender a necessidade do projeto de incêndio e seu equipamento incluirá todos os dispositivos necessários à perfeita proteção e acionamento: chaves térmicas, acessórios para comando automático, etc. O local destinado a instalação deverá ser de fácil acesso, seco, bem iluminado e ventilado e as bombas de incêndio devem ser utilizadas somente para este fim.

A automação da bomba principal ou de reforço deve ser executada de maneira que, após a partida do motor seu desligamento seja somente manual no seu próprio painel de comando, localizado na casa de bombas. Deverá ser previsto pelo menos um ponto de acionamento manual para a mesma, instalado em local seguro da edificação e que permita fácil acesso.

- Modelo de referência:

Bomba de Incêndio

Tipo: Motobomba Centrifuga Prevenção Contra Incêndio

Vazão: 26,36 m<sup>3</sup>/h

Hman: 33,75 mca

Potência: 6 cv

Tensão: trifásica

Fabricante de referência: THSI-18 – Thebe

Referências: 9T-HIN-CRD-GER0-05\_R00 - Detalhes Hidrantes, detalhe reservatório



#### 5.5.1.3. Sistema de Combate por Extintores

O sistema de combate a incêndio por Extintores Portáteis integra o complexo de instalações de Combate a Incêndio do edifício, devendo, portanto, ser considerado dentro do conceito geral de segurança contra incêndio previsto para a escola.

O princípio de sua utilização se dará quando na ocorrência de sinistro de pequenas proporções e podendo ser debelado através do uso dos extintores localizados na área sinistrada. A forma de manuseio dos extintores está expressa nas etiquetas presas no cilindro, bem como o tipo de agente a ser empregado na extinção conforme o tipo do material comburente.

Os extintores estão todos identificados por sinalização específica.

Os extintores estão distribuídos conforme os padrões normalizados, adequado ao tipo de risco local.

A edificação é classificada pelas normas técnicas mencionadas, como predominantemente de risco leve, onde os riscos de incêndio presumíveis se enquadram classe "A" e "B", mas também existem áreas que devido a sua finalidade operacional se enquadram em risco classe "C", como casas de máquinas, subestação e salas de quadros elétricos.

Ressalta-se que este projeto deverá ser aprovado junto ao Corpo de Bombeiros local, devendo atender todas as exigências e normativos dessa instituição.

Referências: 9T-HIN-PLD-GER0-01\_R00 - Sinalização de Emergência

9T-HIN-PLD-GER0-02\_R00 - Iluminação de Emergência; Extintor

#### 5.5.1.4. Sistema de Sinalização de Emergência e Rota de Fuga

O sistema de Sinalização de Emergência e Rota de Fuga integra o complexo de instalações de Combate a Incêndio do edifício, devendo, portanto, ser considerado dentro do conceito geral de segurança contra incêndio previsto para a edificação.

O Sistema de Sinalização de Emergência de Rota de Fuga visa garantir que sejam adotadas ações e medidas adequadas que orientem as ações de combate, facilite a localização dos elementos extinção de fogo e auxiliem na evacuação de pessoas pelas rotas de saída para escape seguro da edificação.

O sistema é composto por luminárias tipo bloco autônomo de led, tendo preso no defletor da mesma, placas adesivas com indicativos de sinalização, para os procedimentos a serem adotados naqueles espaços e também por placas normatizadas dotadas de adesivo com sinalizações específicas para cada finalidade e procedimento a ser adotado em situação de sinistro, mas também útil na orientação de deslocamento no interior da edificação.

Os sinalizadores estão distribuídos conforme os padrões normativos, e de tal forma que em cada bloco da edificação seja atendido com no mínimo um sinalizador.

Referências: 9T-HIN-PLD-GER0-01\_R00 - Sinalização de Emergência

9T-HIN-PLD-GER0-02\_R00 - Iluminação de Emergência; Extintor



#### 5.5.1.5. Sistema alarme manual

O sistema de alarme manual é composto por central de alarme, avisadores sonoros e acionadores manuais. Em casos de incêndio os acionadores manuais são ligados, onde mandam um comando para central de alarme ligar os avisadores sonoros. Todo o sistema será do tipo endereçável classe "B", ou seja, cada ponto terá um endereço localizado na central de alarme.

É vedada a instalação do cabo de alimentação elétrica das sirenes no mesmo condutele do cabo blindado de comunicação. Para isso deverá ser instalado conduteses separado, conforme indicado em projeto.

Referências: **9T-HIN-PLD-GER0-03\_R00** – Alame manual

#### 5.5.2. Normas Técnicas Relacionadas

- \_NR 23, *Proteção Contra Incêndios*;
- \_NR 26, *Sinalização de Segurança*;
- \_ABNT NBR 5628, *Componentes construtivos estruturais - Determinação da resistência ao fogo*;
- \_ABNT NBR 7195, *Cores para segurança*;
- \_ABNT NBR 6493, *Emprego de cores para identificação de tubulações*;
- \_ABNT NBR 9077, *Saídas de emergência em edifícios*;
- \_ABNT NBR 9442, *Materiais de construção - Determinação do índice de propagação superficial de chama pelo método do painel radiante - Método de ensaio*;
- \_ABNT NBR 10898, *Sistema de iluminação de emergência*;
- \_ABNT NBR 11742, *Porta corta-fogo para saídas de emergência*;
- \_ABNT NBR 12693, *Sistema de proteção por extintores de incêndio*;
- \_ABNT NBR 13434-1, *Sinalização de segurança contra incêndio e pânico - Parte 1: Princípios de projeto*;
- \_ABNT NBR 13434-2, *Sinalização de segurança contra incêndio e pânico - Parte 2: Símbolos e suas formas, dimensões e cores*;
- \_ABNT NBR 13434-3, *Sinalização de segurança contra incêndio e pânico - Parte 3: Requisitos e métodos de ensaio*;
- \_ABNT NBR 13714, *Sistemas de hidrantes e de mangotinhos para combate a incêndio*;
- \_ABNT NBR 14432, *Exigências de resistência ao fogo de elementos construtivos de edificações – Procedimento*;
- \_ABNT NBR 15200, *Projeto de estruturas de concreto em situação de incêndio*;
- \_ABNT NBR 15808, *Extintores de incêndio portáteis*;
- \_ABNT NBR 15809, *Extintores de incêndio sobre rodas*;



\_ABNT NBR 17240, *Sistemas de detecção e alarme de incêndio –Projeto, instalação, comissionamento e manutenção de sistemas de detecção e alarme de incêndio – Requisitos;*

\_ *Normas e Diretrizes de Projeto do Corpo de Bombeiros local;*

\_ *Regulamento para a Concessão de Descontos aos Riscos de Incêndio do Instituto de Resseguros do Brasil (IRB);*

**NR-10 - SEGURANÇA EM INSTALAÇÕES E SERVIÇOS EM ELETRICIDADE**  
*Portaria nº 598, de 07/12/2004 (D.O.U. de 08/12/2004 – Seção 1).*

Normas internacionais:

*EN 13823, Reaction to fire tests for building products – Building products excluding floorings exposed to the thermal attack by a single burning item (SBI);*

*ISO 1182, Buildings materials – non-combustibility test;*

*ISO 11925-2, Reaction to fire tests – Ignitability of building products subjected to direct impingement of flame – Part 2: Single-flame source test e ASTM E662 – Standard test method for specific optical density of smoke generated by solid materials;*

*ASTM E662, Standard test method for specific optical density of smoke generated by solid materials.*



Ministério da Educação  
Fundo Nacional de Desenvolvimento da Educação  
Diretoria de Gestão, Articulação e Projetos Educacionais - DIGAP  
Coordenação Geral de Infraestrutura Educacional - CGEST

**FNDE**  
Fundo Nacional  
de Desenvolvimento  
da Educação



## 6. ELÉTRICA



## 6.1. INSTALAÇÕES ELÉTRICAS

No projeto de instalações elétricas foi definida distribuição geral das luminárias, pontos de força, comandos, circuitos, chaves, proteções e equipamentos. O atendimento à edificação foi considerado em baixa tensão, conforme a tensão operada pela concessionária local em 220/127V ou 380/220V. Os alimentadores foram dimensionados com base no critério de queda de tensão máxima admissível, considerando a distância aproximada de 40 metros do quadro geral de baixa tensão até a subestação em poste. Caso a distância seja maior, os alimentadores deverão ser redimensionados.

Os circuitos que serão instalados seguirão os pontos de consumo através de eletrodutos, condutores e caixas de passagem, conforme alturas identificadas na figura 17. Todos os materiais deverão ser de qualidade para garantir a facilidade de manutenção e durabilidade.

As instalações elétricas foram projetadas de forma independente para cada bloco, permitindo flexibilidade na construção, operação e manutenção. Os alimentadores dos quadros de distribuição dos blocos têm origem no QGBT, localizado na sala técnica do bloco A, que seguem em eletrodutos enterrados no solo conforme especificado no projeto. Os alimentadores foram dimensionados com base no critério de queda de tensão máxima admissível considerando a distância entre os quadros de distribuição e o QGBT, definidas pelo layout apresentado. Os alimentadores do quadro geral de bombas e os circuitos de iluminação e tomadas do Castelo d'água ficarão localizados dentro do volume do mesmo, em local apropriado para sua instalação.

Todos os circuitos de tomadas serão dotados de dispositivos diferenciais residuais de alta sensibilidade para garantir a segurança.

As luminárias especificadas no projeto preveem lâmpadas LED - *Light Emitting Diode* (Diodo Emissor de Luz) - de baixo consumo de energia. Foram previstas luminárias com aletas para as áreas de trabalho e leitura pelo fato de proporcionar melhor conforto visual aos usuários já que limita o ângulo de ofuscamento no ambiente. Para as áreas de preparo e manipulação de alimentos também foi especificado este tipo de luminária.

O acionamento dos comandos das luminárias é feito por seções, sempre no sentido das janelas para o interior dos ambientes. Dessa forma aproveita-se melhor a iluminação natural ao longo do dia, permitindo acionar apenas as seções que se fizerem necessária, racionalizando o uso de energia.

Referências:

- 9T-ELE-DIG-GER0-01\_220-127\_R00 – Diagrama Unifilar
- 9T-ELE-IMP-GER0-02\_220-127V\_R00 – Distribuição da Rede Elétrica
- 9T-ELE-IMP-GER0-03\_220-127V\_R00 – Iluminação Externa
- 9T-ELE-PLD-GER0-04\_220-127V\_R00 – Iluminação Interna e Tomadas (Blocos B e C)
- 9T-ELE-PLD-GER0-05\_220-127V\_R00 – Iluminação Interna e Tomadas (Blocos E e F)
- 9T-ELE-PLD-GER0-06\_220-127V\_R00 – Iluminação Interna e Tomadas (Blocos G1 e H)
- 9T-ELE-PLD-GER0-07\_220-127V\_R00 – Iluminação Interna e Tomadas (Blocos G2 e I)



9T-ELE-PLB-GER0-08\_220-127V\_R00 – Iluminação Interna e Tomadas (Blocos A e D)

ou

9T-ELE-DIG-GER0-01\_380-220V\_R00 – Diagrama Unifilar

9T-ELE-IMP-GER0-02\_380-220V\_R00 – Distribuição da Rede Elétrica

9T-ELE-IMP-GER0-03\_380-220V\_R00 – Iluminação Externa

9T-ELE-PLD-GER0-04\_380-220V\_R00 – Iluminação Interna e Tomadas (Blocos B e C)

9T-ELE-PLD-GER0-05\_380-220V\_R00 – Iluminação Interna e Tomadas (Blocos E e F)

9T-ELE-PLD-GER0-06\_380-220V\_R00 – Iluminação Interna e Tomadas (Blocos G1 e H)

9T-ELE-PLD-GER0-07\_220-127V\_R00 – Iluminação Interna e Tomadas (Blocos G2 e I)

9T-ELE-PLB-GER0-08\_380-220V\_R00 – Iluminação Interna e Tomadas (Blocos A e D)

#### 6.1.1. Materiais e Processo Executivo

A execução dos serviços deverá obedecer:

- às prescrições contidas nas normas da ABNT e normas da concessionária local, específicas para cada instalação;
- às disposições constantes de atos legais;
- às especificações e detalhes dos projetos; e
- às recomendações e prescrições do fabricante para os diversos materiais.

##### 6.1.1.1. Caixas de Derivação

As caixas de derivação serão do tipo de PVC e deverão ser empregadas em todos os pontos de entrada e/ou saída dos condutores na tubulação, em todos os pontos de instalação de luminárias, interruptores, tomadas ou outros dispositivos.

As caixas embutidas nas lajes serão firmemente fixadas nos moldes, às caixas embutidas nas paredes deverão facear o paramento de alvenaria – de modo a não resultar excessiva profundidade depois de concluído o revestimento – e serão niveladas e aprumadas.

##### 6.1.1.2. Caixas de Passagem

As caixas de passagem, no que diz respeito à sua instalação, obedecerão às normas da ABNT atinentes ao assunto. O posicionamento das caixas deverá ser verificado no projeto de instalações elétricas.

##### 6.1.1.3. Eletrodutos e Eletrocalhas

Os eletrodutos que seguem até o quadro de alimentação geral deverão ser em PVC rígido roscável. Os eletrodutos aparentes deverão ser de aço galvanizado. Os eletrodutos embutidos (piso e no entreferro) deverão ser em PVC flexível corrugado. Os diâmetros deverão seguir rigorosamente os fixados em projeto.



Não poderão ser usadas curvas com deflexões menores que 90°. Todas as curvaturas de eletrodutos deverão ser realizadas utilizando curva tipo longa, e não mais que duas entre caixas de passagem. A cada duas curvas no eletroduto deverá ser utilizada uma caixa, sendo que todas devem possuir tampa.

Antes da enfição todos os eletrodutos e caixas deverão estar convenientemente limpos e secos. Todo cabeamento deverá ser identificado nas duas pontas por meio de anilhas.

Nas juntas de dilatação o eletroduto deverá ser embuchado por tubo de maior diâmetro, garantindo-se continuidade e estanqueidade.

Os eletrodutos, eletrocalhas e eletrodutos flexíveis metálicos, deverão ter continuidade (interligando-se caso sejam interrompidos por trechos não metálicos) e serem aterrados em uma ou ambas as extremidades.

Tanto as eletrocalhas como os seus acessórios deverão ser lisas ou perfuradas, fixadas por meio de pressão e por talas acopladas a eletrocalha, que facilitam a sua instalação.

Para terminações, emendas, derivações, curvas horizontais ou verticais e acessórios de conexão deverão ser empregadas peças pré-fabricadas com as mesmas características construtivas da eletrocalha.

As eletrocalhas deverão possuir resistência mecânica a carga distribuída mínima de 19 kgf/m para cada vão de 2 m.

A conexão entre os trechos retos e conexões das eletrocalhas deverão ser executados por mata juntas, com perfil do tipo "H", visando nivelar e melhorar o acabamento entre as conexões e eliminar eventuais pontos de rebarba que possam comprometer a isolamento dos condutores.

As instalações (eletrodutos, caixas metálicas de passagem, tomadas, interruptores, quadros e luminárias, estruturas metálicas, dutos de ar-condicionado) deverão ser conectadas ao condutor de proteção (TERRA).

#### 6.1.1.4. Fios e Cabos

Os condutores serão instalados de forma que não estejam submetidos a esforços mecânicos incompatíveis com sua resistência, o que prevalece, também, para o seu isolamento e/ou revestimento.

As emendas e derivações serão executadas de modo a assegurarem resistência mecânica adequada e contato elétrico perfeito e permanente por meio de um conector apropriado ou de solda e deverão ser executadas sempre em caixas de passagem.

Os alimentadores dos quadros elétricos, advindos do Quadro Geral de Baixa Tensão (QGBT) serão de alta condutividade, classe de isolamento de 0,6/1KV, com isolamento termoplástica, com temperatura limite de 90°C em regime, com cobertura protetora do tipo XLPE (Composto termofixo à base de polietileno reticulado).



Os fios ou cabos dos pontos de tomadas, iluminação e demais pontos elétricos serão de cobre de alta condutividade, classe de isolamento 450/750 V, com isolação termoplástica, com temperatura limite de 70° C em regime, com cobertura protetora de cloreto de polivinila (PVC).

Os circuitos alimentadores que apresentam bitolas de seção maiores ou iguais a #120mm<sup>2</sup>, em cada fase, poderão ser substituídos por cabos duplos ou triplos cuja seção da bitola seja superior ou igual. Ex: fase R com condutor cuja seção é de #300mm<sup>2</sup> poderá ser substituído por 2x#150mm<sup>2</sup>, ficando o executor responsável pelo redimensionamento dos condutos.

A bitola mínima dos condutores a serem usadas serão de seção: # 2,5 mm<sup>2</sup> para as instalações elétricas em geral.

Deverá ser utilizado o sistema Duplix por identificador da Pial ou similar Hellerman, o mesmo deverá ser executado junto a entrada do disjuntor de proteção e terminação do circuito (tomada, plug, interruptor, etc).

As emendas dos condutores de seção até 4,00 mm<sup>2</sup> poderá ser feita com utilização de fita isolante de auto fusão para isolamento das conexões, e com cobertura final com fita isolante plástica. Acima dessa bitola deverão ser utilizados conectores apropriados.

A identificação dos condutores deverá obedecer às seguintes convenções:

#### A - CIRCUITOS BIFÁSICOS

- Fase A - Preto
- Fase B - Vermelho
- Neutro - Azul claro
- Retorno - Amarelo
- Terra (PE Proteção) - Verde

#### B – ELETRICA COMUM

- Fase - Preto
- Neutro - Azul claro (Identificado)
- Terra (PE Proteção) - Verde

#### 6.1.1.5. Disjuntores

Todos os condutores deverão ser protegidos por disjuntores compatíveis com suas respectivas capacidades nominais, de acordo com o projeto elétrico.

Os disjuntores monopolares e bipolares de caixa moldada deverão ser da marca Siemens ou MGE, modelo 5SX1 série N, sem compensação térmica de carcaça, mecanismo de operação manual com abertura mecanicamente livre, para operações de abertura e fechamento, dispositivo de disparo, eletromecânico, de ação direta por sobrecorrente e dispositivo de disparo de ação direta e elemento térmico para proteção contra sobrecargas prolongadas.



**Disjuntores:** Para circuitos bifásicos ou trifásicos deverão ser utilizados disjuntores conjugados pelo fabricante. É proibida a utilização de disjuntores acoplados na obra.

Deverá ser utilizado trava disjuntores nos quadros para evitar escorregamento.

#### 6.1.1.6. Quadros Elétricos

Para atendimento às diversas áreas do prédio existirão quadros elétricos designados pelo sistema de nomenclatura alfanumérico relacionado com o local da instalação. Os locais de instalação de cada quadro estão indicados nos projetos. Todos os quadros abrigarão os disjuntores de proteção dos diversos circuitos de iluminação e tomada, assim como os equipamentos de comando e controle do sistema de supervisão predial. Os circuitos serão identificados por relação anexa à própria tampa do quadro.

#### 6.1.1.7. Interruptores e Tomadas

Os comandos da iluminação serão feitos por meio de interruptores situados nas próprias salas. O posicionamento das unidades seguirá o projeto elétrico e projeto arquitetônico de layout.

Os interruptores serão da linha Nereya, Pial ou equivalente. As tomadas de uso geral, salvo quando houver indicação contrária, serão do tipo Padrão Brasileiro, 2P+T, 10 A ou 20A, com identificador de tensão e pino terra, da mesma linha dos interruptores. As tomadas de informática serão do tipo dedicado à rede estabilizada, cor vermelha, padrão brasileiro 2P+T, 20A, Pial ou equivalente, com identificador de tensão.

#### 6.1.1.8. Luminárias

São previstas luminárias com lâmpadas LED nas potências especificadas. Poderão ainda ser utilizados outros tipos de luminárias/lâmpadas, desde que observada a equivalência entre índices como luminância e eficiência luminosa/ energética.

Todas as luminárias serão metálicas, ligadas ao fio terra, não se admitindo em nenhuma hipótese luminárias de madeira ou qualquer outro material combustível, conforme relação abaixo:

- Arandelas LED sobrepor 24W, branco frio, referência: iluminim ou similar;
- Luminárias de embutir em forro de gesso ou modulado com perfil "T", com barra de LED 17W, referência minotauro 2PE soft Itaim ou similar;
- Luminárias de embutir em forro de gesso ou modulado com perfil "T", com barra de LED 39W, refletor e aleta, referência 2005 led soft Itaim ou similar;
- Lâmpadas tubulares LED T8 18E, com calha acoplada, referência taschibra ou similar;
- Refletores LED Slim 200W, branco frio, referência iluminim ou similar;
- Spots balizadores LED 12W, branco frio, referência iluminim ou similar.



Foram projetados pontos de iluminação de emergência, em um circuito individual, de acordo com a NBR 10898. As luminárias de emergência deverão ser ligadas em módulos especificados para a alimentação dessas luminárias na falta de energia, conforme esquema constante em projeto e relação abaixo:

- Bloco autônomo não permanente de sobrepôr para aclaramento, com lâmpada fluorescente compacta de 1x11W, bateria selada de 6Vx7Ah, 900 lumens e autonomia superior a 1h
- Bloco autônomo não permanente de sobrepôr, com lâmpada fluorescente compacta de 2x11W, bateria selada de 6Vx7Ah, 1800 lumens e autonomia superior a 1h, com inscrição "saída" em uma das faces.

#### 6.1.1.9. Disposições construtivas

O Ente Federado deverá submeter o projeto de instalações elétricas às entidades locais com jurisdição sobre o assunto e ajustará quaisquer exigências ou alterações impostas pelas autoridades.

Todas as instalações elétricas serão executadas com esmero e bom acabamento, os condutores, condutos e equipamentos cuidadosamente dispostas nas respectivas posições e firmemente ligados às estruturas de suporte e aos respectivos pertences, formando um conjunto mecânico eletricamente satisfatório e de boa qualidade.

Os ramais de entrada e medição serão executados em conformidade com as normas da concessionária local, abrangendo condutores e acessórios – instalados a partir do ponto de entrega até o barramento geral de entrada – caixa de medição e proteção, caixa de distribuição, os ramais de medidores, quadros, etc.

Será de responsabilidade da CONSTRUTORA/CONTRATADA para execução dos serviços de instalações elétricas, a apresentação de projeto específico para subestação, contemplando os requisitos exigidos pela concessionária local.

Todas as extremidades livres dos tubos serão, antes da concretagem e durante a construção, convenientemente obturadas, a fim de evitar a penetração de detritos e umidade. Deverão ser previstas passagens para as tubulações antes da concretagem.

Todas as tubulações das instalações aparentes serão pintadas nas cores convencionais exigidas pela ABNT.

#### 6.1.2. Normas Técnicas Relacionadas

Conforme descrito no item 6.1.1, deverão ser consultadas normas da concessionária local, específicas para cada instalação;

\_NR 10, *Segurança em Instalações e Serviços em Eletricidade*;

\_ABNT NBR 5123, *Relé fotelétrico e tomada para iluminação - Especificação e método de ensaio*;

\_ABNT NBR 5349, *Cabos nus de cobre mole para fins elétricos - Especificação*;



\_ABNT NBR 5370, *Conectores de cobre para condutores elétricos em sistemas de potência;*

\_ABNT NBR 5410, *Instalações elétricas de baixa tensão;*

\_ABNT NBR 5461, *Iluminação;*

\_ABNT NBR 5471, *Condutores elétricos;*

\_ABNT NBR 8133, *Rosca para tubos onde a vedação não é feita pela rosca - Designação, dimensões e tolerâncias;*

\_ABNT NBR 9312, *Receptáculo para lâmpadas fluorescentes e starters - Especificação;*

\_ABNT NBR 10898, *Sistema de iluminação de emergência;*

\_ABNT NBR 12090, *Chuveiros elétricos - Determinação da corrente de fuga - Método de ensaio;*

\_ABNT NBR 12483, *Chuveiros elétricos - Padronização;*

\_ABNT NBR 14011: *Aquecedores instantâneos de água e torneiras elétricas - Requisitos;*

\_ABNT NBR 14012, *Aquecedores instantâneos de água e torneiras elétricas - Verificação da resistência ao desgaste ou remoção da marcação - Método de ensaio;*

\_ABNT NBR 14016, *Aquecedores instantâneos de água e torneiras elétricas - Determinação da corrente de fuga - Método de ensaio;*

\_ABNT NBR 14417, *Reatores eletrônicos alimentados em corrente alternada para lâmpadas fluorescentes tubulares - Requisitos gerais e de segurança;*

\_ABNT NBR 14418, *Reatores eletrônicos alimentados em corrente alternada para lâmpadas fluorescentes tubulares - Prescrições de desempenho;*

\_ABNT NBR IEC 60061-1, *Bases de lâmpadas, porta-lâmpadas, bem como gabaritos para o controle de intercambialidade e segurança - Parte 1: Bases de lâmpadas;*

\_ABNT NBR IEC 60081, *Lâmpadas fluorescentes tubulares para iluminação geral;*

\_ABNT NBR IEC 60238, *Porta-lâmpadas de rosca Edison;*

\_ABNT NBR IEC 60439-1, *Conjuntos de manobra e controle de baixa tensão - Parte 1: Conjuntos com ensaio de tipo totalmente testados (TTA) e conjuntos com ensaio de tipo parcialmente testados (PTTA);*

\_ABNT NBR IEC 60439-2, *Conjuntos de manobra e controle de baixa tensão - Parte 2: Requisitos particulares para linhas elétricas pré-fabricadas (sistemas de barramentos blindados);*

\_ABNT NBR IEC 60439-3, *Conjuntos de manobra e controle de baixa tensão - Parte 3: Requisitos particulares para montagem de acessórios de baixa tensão destinados a instalação em locais acessíveis a pessoas não qualificadas durante sua utilização - Quadros de distribuição;*

\_ABNT NBR IEC 60669-2-1, *Interruptores para instalações elétricas fixas residenciais e similares - Requisitos particulares - Interruptores eletrônicos;*



*\_ABNT NBR IEC 60884-2-2, Plugues e tomadas para uso doméstico e análogo - Parte 2-2: Requisitos particulares para tomadas para aparelhos;*

*\_ABNT NBR ISSO/CIE 8995-1, Iluminação de ambientes de trabalho;*

*\_ABNT NBR NM 243, Cabos isolados com policloreto de vinila (PVC) ou isolados com composto termofixo elastomérico, para tensões nominais até 450/750 V, inclusive - Inspeção e recebimento;*

*\_ABNT NBR NM 244, Condutores e cabos isolados - Ensaio de centelhamento;*

*\_ABNT NBR NM 247-1, Cabos isolados com policloreto de vinila (PVC) para tensões nominais até 450/750 V - Parte 1, Requisitos gerais (IEC 60227-1, MOD);*

*\_ABNT NBR NM 247-2, Cabos isolados com policloreto de vinila (PVC) para tensão nominais até 450/750 V, inclusive - Parte 2: Métodos de ensaios (IEC 60227-2, MOD);*

*\_ABNT NBR NM 247-3, Cabos isolados com policloreto de vinila (PVC) para tensões nominais até 450/750 V, inclusive - Parte 3: Condutores isolado (sem cobertura) para instalações fixas (IEC 60227-3, MOD);*

*\_ABNT NBR NM 247-5, Cabos isolados com policloreto de vinila (PVC) para tensões nominais até 450/750 V, inclusive - Parte 5: Cabos flexíveis (cordões) (IEC 60227-5, MOD);*

*\_ABNT NBR NM 287-1: Cabos isolados com compostos elastoméricos termofixos, para tensões nominais até 450/750 V, inclusive - Parte 1: Requisitos gerais (IEC 60245-1, MOD);*

*\_ABNT NBR NM 287-2, Cabos isolados com compostos elastoméricos termofixos, para tensões nominais até 450/750 V, inclusive - Parte 2: Métodos de ensaios (IEC 60245-2 MOD);*

*\_ABNT NBR NM 287-3, Cabos isolados com compostos elastoméricos termofixos, para tensões nominais até 450/750 V, inclusive - Parte 3: Cabos isolados com borracha de silicone com trança, resistentes ao calor (IEC 60245-3 MOD);*

*\_ABNT NBR NM 287-4, Cabos isolados com compostos elastoméricos termofixos, para tensões nominais até 450/750 V, inclusive - Parte 4: Cordões e cabos flexíveis (IEC 60245-4:2004 MOD);*

*\_ABNT NBR NM 60454-1, Fitas adesivas sensíveis à pressão para fins elétricos - Parte 1: Requisitos gerais (IEC 60454-1:1992, MOD);*

*\_ABNT NBR NM 60454-2, Fitas adesivas sensíveis à pressão para fins elétricos - Parte 2: Métodos de ensaio (IEC 60454-2:1992, MOD);*

*\_ABNT NBR NM 60454-3, Fitas adesivas sensíveis à pressão para fins elétricos - Parte 3: Especificações para materiais individuais - Folha 1: Filmes de PVC com adesivos sensíveis à pressão (IEC 60454-3-1:1998, MOD);*

*\_ABNT NBR NM 60669-1, Interruptores para instalações elétricas fixas domésticas e análogas - Parte 1: Requisitos gerais (IEC 60669-1:2000, MOD);*

*\_ABNT NBR NM 60884-1, Plugues e tomadas para uso doméstico e análogo - Parte 1: Requisitos gerais (IEC 60884-1:2006 MOD).*



Normas internacionais:

*ASA – American Standard Association;*

*IEC – International Electrical Commission;*

*NEC – National Electric Code;*

*NEMA – National Electrical Manufacturers Association;*

*NFPA – National Fire Protection Association;*

*VDE – Verbandes Deutscher Elektrote.*

## 6.2. INSTALAÇÕES DE CABEAMENTO ESTRUTURADO

O projeto de cabeamento estruturado visa atender as necessidades de um serviço adequado de voz e dados para a edificação, com previsão de tomadas RJ-45, incluindo os pontos destinados a telefones, e pontos para acesso (AP-Access Point) para rede sem fio (WLAN – Wireless Local Área Network).

Deverá ser instalado um Rack de telecomunicações na sala de reunião / professores conforme projeto. Dentro do Rack serão instalados os *Patch Panel's* de dados e voz, switch, e demais componentes que o município julgar necessário para o bom funcionamento da rede, devendo ser realizada uma organização de todo o sistema. Todos deverão ser testados e encontrar-se em perfeitas condições.

A solução de sistema de cabeamento a ser adotado é o Cat 5e, meio físico definido para atender as necessidades de Dados e Voz para as aplicações que teremos como tráfego.

Todo o sistema de cabeamento estruturado deverá ser instalado utilizando-se de MUTO (*Mult User Telecommunication Outlet*), ou seja, todos os cabos UTP partindo do Rack de telecomunicações deverão ser terminados em um MUTO e através de *Patch Cords* RJ45/RJ45 encaminhar-se até a posição de atendimento. A mesma orientação se aplica aos cabos de interligação dos ramais telefônicos aos respectivos aparelhos, locando-os e identificando-os nas posições de trabalho, assim como também os demais componentes utilizados para a construção do sistema de cabeamento estruturado, utilizando-se de tal topologia de instalação.

Todo o cabeamento instalado deverá ser testado e certificado junto ao fabricante, onde devem ser especificadas todas as garantias e benefícios do sistema de cabeamento estruturado em questão por um prazo não inferior a 15 anos.

Para a conexão da porta do *Patch Panel* à porta do equipamento ativo será utilizado *Patch Cord*.

Tanto para dados quanto para voz, sendo utilizado *Patch Cord* RJ-45/RJ-45.

Para uma devida organização dos *Patch Cord's* no Rack, serão instalados organizadores horizontais de cabos plásticos frontais e traseiros com 2U de altura ou solução que possua organizadores incorporados ao *Patch Panel* o que permitirá uma perfeita acomodação dos cabos de manobra bem como uma excelente organização e facilidade de manutenção. A conexão entre o conector RJ-45 fêmea à placa de rede do micro será feita com a utilização de *Patch Cord* RJ-45/RJ-45.



9T-ECL-DET-MLTF-03\_R00 – Climatização – Detalhe Plataforma (Bloco F)

9T-ELE-PLD-GER0-04-08\_220-127V\_R00 – Elétrica - Iluminação e Tomadas; ou

9T-ELE-PLD-GER0-04-08\_380-220V\_R00 – Elétrica - Iluminação e Tomadas

#### 7.2.1. Materiais e Processo Executivo

A execução dos serviços deverá obedecer:

- às prescrições contidas nas normas da ABNT, específicas para cada instalação;
- às disposições constantes de atos legais;
- às especificações e detalhes dos projetos; e
- às recomendações e prescrições do fabricante para os diversos materiais.

#### Condensadoras

As condensadoras serão instaladas na laje de cobertura (blocos pedagógicos), paredes externas (bloco administrativo) ou plataformas metálicas (bloco multiuso e biblioteca), indicadas em projeto em local especificado. Serão assentados sobre suportes de borracha que ficarão apoiados sobre a laje. Na ocasião da instalação de futuros aparelhos estão poderão ser fixados acima dos existentes na parede por meio de mão francesa.

#### Tubulação Frigorífica

A tubulação frigorífica será toda em cobre, terá solda com alto teor de prata, deverá usar curvas e conexões padronizadas e será revestida com borracha elastomérica protegida de intempéries por aluminizado.

As tubulações sairão por baixo de telhado e encaminharão até o *shaft* onde realizará a descida até os pontos indicados em projeto. Todo este caminhamento será realizado na vertical pelos *shaft* e na horizontal entre o forro e a telha.

#### Evaporadores

A infraestrutura projetada estará apta futura instalação de equipamentos de ar-condicionado, do tipo HI-WALL, com as seguintes potências:

- AR 4 - 12.000 BTU/H: salas da direção e coordenação;
- AR 2 - 22.000 BTU/H: secretaria e sala de recursos multifuncionais;
- AR 1 - 30.000 BTU/H: sala dos professores, salas multiuso, biblioteca e salas de aula.

Observação: A capacidade dos equipamentos de climatização varia de acordo com o fabricante. Nos casos dos AR 1 e AR 2, considerar de 30.000 Btus a 36.000 Btus e 22.000 Btus a 24.000 Btus, respectivamente.



BLOCO C - Serviço			
Quantidade	Ambientes	Dimensões Internas (CxLxH)	Áreas Úteis (m <sup>2</sup> )
01	VARANDA DE SERVIÇO	10,0 x 1,97 x 2,45	22,95
01	COZINHA	(7,78 x 8,90) + (2,02 x 1,82) x 2,90	79,63
01	DESPENSA	(3,83 x 2,65) + (1,80 x 1,0) x 2,90	11,91
01	UTENSÍLIOS	1,80 x 2,05 x 2,45	3,73
01	HALL	3,82 x 1,82 x 2,45	7,22
01	DEPÓSITO MATERIAL DE LIMPEZA (DML)	1,85 x 2,05 x 2,45	3,79
01	LAVANDEIRA	3,80 x 1,82 x 2,45	6,84
01	COPA FUNCIONÁRIOS	(2,10 x 1,85) + (1,65 x 5,85) + (2,03 x 4,85) x 2,45	23,28
02	VESTIÁRIOS FUNC. (MASC. E FEMIN.)	2,0 x 1,85 x 2,45	3,69 (x2)
<b>TOTAL BLOCO C</b>			<b>166,73</b>

BLOCO D - Higiene			
Quantidade	Ambientes	Dimensões Internas (CxLxH)	Áreas Úteis (m <sup>2</sup> )
01	DEPÓSITO	2,50x 1,82 x 2,90	4,56
01	DEPÓSITO MATERIAL ESPORTIVO	2,50x 1,82 x 2,90	4,56
01	VESTIÁRIO FEMININO	3,17 x 3,20 x	10,50
01	VESTIÁRIO MASCULINO	3,17 x 3,20 x	10,44
02	VESTIÁRIOS ACESSÍVEIS (FEM. E MASC.)	2,50 x 1,82 x (2,80 / 2,90)	4,50 (x2)
01	CIRCULAÇÃO	(12,17 x 2,00) + (3,50 x 0,60) x 2,90	26,45
<b>TOTAL BLOCO D</b>			<b>65,51</b>



BLOCO E - Biblioteca			
Quantidade	Ambientes	Dimensões Internas (CxLxH)	Áreas Úteis (m <sup>2</sup> )
01	BIBLIOTECA	11,80 x 7,80 x 2,90	91,72
<b>TOTAL BLOCO E</b>			<b>91,72</b>

BLOCO F - Multiuso			
Quantidade	Ambientes	Dimensões Internas (CxLxH)	Áreas Úteis (m <sup>2</sup> )
02	SALAS MULTIUSO	7,80 x 7,86 x 2,90	61,24 (x2)
01	SALA DE RECURSOS MULTIFUNCIONAIS	7,80 x 3,80 x 2,90	29,60
<b>TOTAL BLOCO F</b>			<b>152,08</b>

BLOCO G1 – Pedagógico 1			
Quantidade	Ambientes	Dimensões Internas (CxLxH)	Áreas Úteis (m <sup>2</sup> )
01	CIRCULAÇÃO	1,98 x 16,0 x 2,90	31,78
01	HALL SALAS	2,0 x 7,40 x 2,90	15,52
01	SALA DE AULA 01	(2,0 x 3,80) + (4,15 x 7,53) + (3,65 x 8,08) x 2,90	68,13
01	SALA DE AULA 02	(2,0 x 3,80) + (3,65 x 8,08) + (4,15 x 7,52) x 2,90	68,20
<b>TOTAL BLOCO G1</b>			<b>183,63</b>



### Disposições construtivas

As instalações das unidades deverão seguir as especificações dos fabricantes. Todos os condicionadores de ar deverão ser fornecidos com controle remoto sem fio.

As ligações elétricas dos equipamentos constituintes dos sistemas de condicionamento de ar e de ventilação deverão atender as prescrições das normas técnicas. Para seu correto posicionamento observar os projetos.

Os drenos deverão ser executados em tubos de PVC e de diâmetros indicados no projeto hidráulico.

#### 7.2.2. Normas Técnicas Relacionadas

\_ABNT NBR 10080, *Instalações de ar-condicionado para salas de computadores - Procedimento;*

\_ABNT NBR 11215, *Equipamentos unitários de ar-condicionado e bomba de calor - Determinação da capacidade de resfriamento e aquecimento - Método de ensaio;*

\_ABNT NBR 11829, *Segurança de aparelhos eletrodomésticos e similares - Requisitos particulares para ventiladores - Especificação;*

\_ABNT NBR 14679, *Sistemas de condicionamento de ar e ventilação - Execução de serviços de higienização;*

\_ABNT NBR 15627-1, *Condensadores a ar remotos para refrigeração - Parte 1: Especificação, requisitos de desempenho e identificação;*

\_ABNT NBR 15627-2: *Condensadores a ar remotos para refrigeração - Parte 2: Método de ensaio;*

\_ABNT NBR 15848, *Sistemas de ar-condicionado e ventilação - Procedimentos e requisitos relativos às atividades de construção, reformas, operação e manutenção das instalações que afetam a qualidade do ar interior (QAI);*

\_ABNT NBR 16401-1, *Instalações de ar-condicionado - Sistemas centrais e unitários - Parte 1: Projetos das instalações;*

\_ABNT NBR 16401-2, *Instalações de ar-condicionado - Sistemas centrais e unitários - Parte 2: Parâmetros de conforto térmico;*

\_ABNT NBR 16401-3, *Instalações de ar-condicionado - Sistemas centrais e unitários - Parte 3: Qualidade do ar interior.*



### 8.1. TABELA DE DIMENSÕES E ÁREAS

BLOCO A – Quadra Poliesportiva			
Quantidade	Ambientes	Dimensões Internas (CxLxH)	Áreas Úteis (m²)
01	QUADRA	20,75 x 27,8 x 6,50	416,00
01	CIRCULAÇÃO	-	162,39
<b>TOTAL BLOCO A</b>			<b>578,39</b>

BLOCO B - Administrativo			
Quantidade	Ambientes	Dimensões Internas (CxLxH)	Áreas Úteis (m²)
01	SECRETARIA	3,80 x 8,14 x 2,90	30,85
01	ALMOXARIFADO	2,55 x 3,51 x 2,90	8,88
01	COORDENAÇÃO	3,83 x 3,80 x 2,90	14,50
01	SALA REUNIÃO / PROFESSORES	(3,80 x 7,83) + (3,80 x 2,05) x 2,90	37,0
01	HALL	3,51 x 5,10 x 2,90	18,0
02	SANIT. ACESSÍVEIS (MASC. E FEMIN.)	2,87 x 2,0 x (2,80 / 2,90)	5,60 (x2)
02	CIRCULAÇÃO	-	20,80
01	SALA DIREÇÃO	3,82 x 4,20 x 2,90	14,48
<b>TOTAL BLOCO B</b>			<b>155,71</b>



Ministério da Educação  
Fundo Nacional de Desenvolvimento da Educação  
Diretoria de Gestão, Articulação e Projetos Educacionais - DIGAP  
Coordenação Geral de Infraestrutura Educacional - CGEST

**FNDE**  
Fundo Nacional  
de Desenvolvimento  
da Educação



## 8. ANEXOS



BLOCO H – Pedagógico 2			
Quantidade	Ambientes	Dimensões Internas (CxLxH)	Áreas Úteis (m <sup>2</sup> )
01	CIRCULAÇÃO	2,0 x 28 x 2,90	55,95
01	HALL SALAS	2,0 x 7,80 x 2,90	15,60
01	HALL SALAS	2,0 x 7,40 x 2,90	15,52
02	SANITÁRIOS ACESSÍVEIS (MASC. E FEMINI.)	1,80 x 1,95 x 2,50	3,50 (x2)
01	SANITÁRIO MASCULINO	(3,13 x 4,88) + (0,65 x 3,33) x 2,90	17,22
01	SANITÁRIO FEMININO	3,80 x 5,43 x 2,90	20,15
01	SALA DE AULA 03	(2,0 x 3,80) + (3,65 x 8,08) + (4,15 x 7,52) x 2,90	68,20
01	SALA DE AULA 04	(2,0 x 3,80) + (4,15 x 7,52) + (3,65 x 8,07) + 2,90	68,22
01	SALA DE AULA 05	(2,0 x 3,80) + (3,65 x 8,07) + (4,15 x 7,52) + 2,90	68,11
TOTAL BLOCO H			335,97



BLOCO G2 – Pedagógico 3			
Quantidade	Ambientes	Dimensões Internas (CxLxH)	Áreas Úteis (m <sup>2</sup> )
01	CIRCULAÇÃO	1,98 x 16,0 x 2,90	31,78
01	HALL SALAS	2,0 x 7,40 x 2,90	15,52
01	SALA DE AULA 06	(2,0 x 3,80) + (4,15 x 7,53) + (3,65 x 8,08) x 2,90	68,13
01	SALA DE AULA 07	(2,0 x 3,80) + (3,65 x 8,08) + (4,15 x 7,52) x 2,90	68,20
TOTAL BLOCO G2			183,63

BLOCO I – Pedagógico 4			
Quantidade	Ambientes	Dimensões Internas (CxLxH)	Áreas Úteis (m <sup>2</sup> )
01	CIRCULAÇÃO	1,98 x 16,0 x 2,90	31,74
01	HALL SALAS	2,0 x 7,40 x 2,90	15,52
01	DEPÓSITO	3,8 x 1,35 x 2,90	5,10
01	SANITÁRIO MASCULINO	(1,90 x 3,80) + (1,75 x 2,80) x 2,90	11,86
01	SANITÁRIO FEMININO	(2,85 x 3,80) + (1,75 x 2,80) x 2,90	15,44
01	SALA DE AULA 08	(2,0 x 3,80) + (4,15 x 7,53) + (3,65 x 8,08) x 2,90	68,13
01	SALA DE AULA 09	(2,0 x 3,80) + (3,65 x 8,08) + (4,15 x 7,52) x 2,90	68,20
TOTAL BLOCO I			215,99



DEMAIS ESPAÇOS			
Quantidade	Ambientes	Dimensões Internas (LxPxH)	Áreas Úteis (m²)
01	PÁTIO COBERTO	(12,20 x 7,80) + (15,80 x 12,17) + (8,25 x 8,35) + (9,75 x 2,17) + (7,80 x 11,0) x 2,90	563,40
01	REFEITÓRIO	-	211,19
03	CIRCULAÇÕES	-	260,08
01	GÁS E LIXO	-	9,09
01	PARQUINHO – PLAYGROUND	10,80 x 12,65	137,88
01	CASTELO D'ÁGUA – ÁREA TÉCNICA	4,22 x 7,05	30,20
<b>TOTAL DEMAIS ESPAÇOS</b>			<b>1.211,84</b>

QUADRO RESUMO DE ÁREAS – ESCOLA 9 SALAS - TÉRREO	
ÁREA DO TERRENO ( 80 x 80 m)	6.400 M²
ÁREA OCUPADA	3.589,39 M²
TAXA DE OCUPAÇÃO	56,08 %
ÁREA CONSTRUÍDA	1.424,91 M²
COEFICIENTE DE APROVEITAMENTO	0,22
ÁREA EXTERNA	2.810,61 M²



## 8.2. TABELA DE ESPECIFICAÇÕES DE LOUÇAS, ACESSÓRIOS E METAIS

### BLOCO B - Administrativo

#### Sanitários Adultos Acessíveis Feminino e Masculino

02	Bacia sanitária convencional, DECA ou equivalente com acessórios.
02	Papeleira de sobrepor interfolhado.
02	Ducha higiênica com registro e derivação, DECA ou equivalente.
02	Válvula de descarga com duplo acionamento.
02	Lavatório de sobrepor, DECA ou equivalente.
02	Torneira automática (de pressão) para lavatório de mesa bica baixa, com acionamento por alavanca, DECA ou equivalente.
02	Espelho cristal 4mm sem moldura, dimensões 50x95cm.
02	Dispenser de papel-toalha, Melhoramentos ou equivalente.
02	Dispenser para sabonete líquido, Melhoramentos ou equivalente.
04	Barra de apoio horizontal para bacia (80cm), aço inox polido, DECA ou equivalente.
02	Barra de apoio vertical para bacia (70cm), aço inox polido, DECA ou equivalente.
04	Barra de apoio vertical para lavatório (40cm), aço inox polido, DECA ou equivalente.
02	Gancho / cabide de parede em aço inox polido, DECA ou equivalente.

#### Sala dos professores

01	Cuba de embutir em aço inoxidável completa, dimensões 50x40x20cm.
01	Torneira para cozinha de mesa bica alta, DECA ou equivalente.

### BLOCO C - Serviço

#### Lavanderia

02	Tanque de louça 40L com coluna, cor branco gelo, DECA ou equivalente.
02	Torneira de parede de uso geral para tanque, DECA ou equivalente.

#### Vestiários Feminino e Masculino

02	Bacia sanitária convencional, DECA, ou equivalente com acessórios.
02	Papeleira metálica, DECA ou equivalente.
02	Válvula de descarga com duplo acionamento.
02	Chuveiro com desviador para duchas elétricas, LORENZETTI ou equivalente.
02	Acabamento para registro pequeno, DECA ou equivalente.



### 8.3. TABELA DE ESQUADRIAS

PORTÕES METÁLICOS				
PO1	01	3,50 x 2,20	02 folhas de abrir	Acesso principal pedestres
PO2	01	3,40 x 2,38	02 folhas de abrir	Pátio de serviço
PO3	01	1,80 x 1,80	01 folha de abrir	Refeitório
PO4	01	0,90 X 2,03	01 folha de abrir	Área técnica – castelo d'água

PORTAS DE MADEIRA COM PINTURA				
Código	Quantidade	Dimensões Internas (LxH)	Tipo	Ambiente
PM 1	11	0,90 x 2,10	01 folha, de abrir, lisa, em madeira, com chapa metálica	Vestiários funcionários, Secretaria, Direção, Coordenação, Almojarifado, Sala reunião/ prof., Sanitários alunos
PM 2	06	0,90 x 2,10	01 folha, de abrir, lisa, em madeira, com chapa e barra metálicas	Sanitários acessíveis e Vestiários acessíveis
PM 3	09	0,90 x 2,10	01 folha, de abrir, lisa, em madeira, com chapa e barra metálicas e visor	Salas de aula

PORTAS DE ALUMINIO NATURAL				
Código	Quantidade	Dimensões Internas (LxH)	Tipo	Ambiente
PA 1	02	1,00 x 2,10	01 folha, de abrir, em alumínio, com vidro e veneziana.	Cozinha
PA2	02	0,90 x 2,10	01 folha, de abrir, em alumínio, com veneziana.	Copa dos funcionários
PA3	07	0,90 x 2,10	01 folhas, de abrir, com veneziana.	D.M.L., Lavanderia, Vestiários alunos e Depósitos
PA4	10	0,80 x 1,65	01 folhas, de abrir, com veneziana.	Sanitários alunos
PA5	06	0,70 x 1,65	01 folhas, de abrir, com veneziana.	Vestiários alunos



PA6	12	1,70 x 2,15 + 0,70	02 folhas de abrir com bandeira superior em vidro + lambril	Salas de aula, Salas multiuso e Sala de recursos multifuncionais
PA7	03	4,20 x 2,15 + 0,70	04 folhas de correr com bandeira superior em vidro + lambril	Salas multiuso e Biblioteca
PA8	01	2,10 x 2,15 + 0,70	02 folhas de correr com bandeira superior em vidro + lambril	Sala de recursos multifuncionais
PA9	01	1,20 x 2,10 + 0,65	02 folhas de abrir com bandeira superior em veneziana	Quadro elétrico
PA10	01	2,40 x 2,30	03 folhas de correr em veneziana	Quadro elétrico
PA11	02	1,20 x 1,70	02 folhas de abrir em veneziana	Depósito de gás

#### JANELAS DE ALUMÍNIO

Código	Quantidade	Dimensões Internas (LxH)	Tipo	Ambiente
JA-1	02	2,10 X 1,30	correr + bandeira	Cozinha
JA-2	01	1,50 x 1,40	correr	Copa dos funcionários
JA-3	01	2,80 x 2,05	correr + bandeira	Secretaria
JA-4	02	2,80 x 1,85	correr + bandeira	Secretaria e Direção
JA-5	03	3,50 x 1,85	correr + bandeira	Cozinha
JA-6	01	3,5 x 1,20	fixa	Secretaria
JA-7	03	2,80 x 2,30	fixa + bandeira	Biblioteca
JA-8	01	7,0 x 2,90	fixa + bandeira	Biblioteca
JA-9	46	0,85 x 2,10	maxim-ar	Salas de aula, Salas multiuso e Sala de recursos multifuncionais
JA-10	14	1,50 x 0,60	maxim-ar	Dispensa, Lavand., Vest. func., Sanit. acess. alunos, Vest. acess. alunos, Vest. alunos, Dep., Dep. Mat. Esp.
JA-11	05	1,50 x 0,80	maxim-ar	Sanitários acessíveis adultos e Sanitários alunos



JA-12	13	2,80 x 0,80	maxim-ar	Almox., Sala reunião/prof., Salas de aula, Sanit. alunos, Secretaria
JA-13	02	2,80 x 0,60	maxim-ar	Vestiários alunos
JA-14	03	2,80 x 1,85	maxim-ar	Coordenação e Sala reunião/prof.
JA-15	11	3,50 x 0,80	maxim-ar	Salas de aula e Sanitário alunos

#### 8.4. LISTAGEM DE DOCUMENTOS

##### 8.4.1. DOCUMENTOS

Nome do arquivo	Título
9T-ARQ-MED-GER0_R00	Memorial Descritivo
9T-PLN-AT1-127V_R00	Planilha Orçamentária 220-127V
9T-PLN-AT1-220V_R00	Planilha Orçamentária 380-220V



#### 8.4.2. PRODUTOS GRÁFICOS - ARQUITETURA – 49 pranchas

Nome do arquivo	Título	Escala	Prancha
9T-ARQ-IMP-GER0-01_R00	Implantação	1:100	1100x750
9T-ARQ-PLB-GER0-02_R00	Planta Baixa	1:100	1100x800
9T-ARQ-LYT-GER0-03_R00	Planta de Layout - Mobiliário	1:100	1100x800
9T-ARQ-LYT-GER0-04_R00	Planta de Layout - Equipamento	1:100	1100x800
9T-ARQ-PGP-GER0-05_R00	Paginação de Piso	1:100	1100x750
9T-ARQ-FOR-GER0-06_R00	Planta de Forro	1:100	1100x750
9T-ARQ-COB-GER0-07_R00	Planta de Cobertura	1:100	1100x750
9T-ARQ-CRT-GER0-08_R00	Cortes Gerais e Detalhe	1:100	1100x750
9T-ARQ-CRD-GER0-09_R00	Cortes Gerais e Detalhes	1:100	1100x750
9T-ARQ-FCH-GER0-10_R00	Fachadas Gerais	1:100	1100x750
9T-ARQ-ESQ-GER0-11_R00	Mapa de Esquadrias	1:150	A1
9T-ARQ-ESQ-GER0-12_R00	Detalhamento de Esquadrias - Portas	1:25	A1
9T-ARQ-ESQ-GER0-13_R00	Detalhamento de Esquadrias - Janelas	1:25	A1
9T-ARQ-ESQ-GER0-14_R00	Detalhamento de Esquadrias - Janelas	1:25	A1
9T-ARQ-PLB-QDGA-15_R00	Planta baixa, Cortes e Detalhes - Bloco A (Quadra Poliesportiva)	indicada	1100x750
9T-ARQ-FCH-QDGA-16_R00	Fachadas - Bloco A (Quadra Poliesportiva)	1:75	1100x594
9T-ARQ-PLC-ADMB-17_R00	Planta baixa, Cortes e Detalhe - Bloco B (Administrativo)	indicada	A1
9T-ARQ-FCH-ADMB-18_R00	Fachadas - Bloco B (Administrativo)	1:75	A1
9T-ARQ-PLC-SERC-19_R00	Planta baixa, Cortes e Detalhe - Bloco C (Serviço)	indicada	A1
9T-ARQ-FCH-SERC-20_R00	Fachadas - Bloco C (Serviço)	1:75	A1
9T-ARQ-PLA-HIGD-21_R00	Planta baixa, Cortes, Detalhe e Fachadas - Bloco D (Higiene)	indicada	A1
9T-ARQ-PLA-BLTE-22_R00	Planta baixa, Cortes, Detalhe e Fachadas - Bloco E (Biblioteca)	indicada	A1
9T-ARQ-PLC-MLTF-23_R00	Planta baixa, Cortes e Detalhe - Bloco F (Multiuso)	indicada	A1
9T-ARQ-FCH-MLTF-24_R00	Fachadas - Bloco F (Multiuso)	1:75	A1
9T-ARQ-PLC-PDGG-25_R00	Fachadas - Blocos G1 e G2 (Pedagógicos 1 e 3)	indicada	A1
9T-ARQ-FCH-PDGG-26_R00	Fachadas - Blocos G1 e G2 (Pedagógicos 1 e 3)	1:75	A1



Nome do arquivo	Título	Escala	Prancha
9T-ARQ-PLC-PDGH-27_R00	Planta baixa, Cortes e Detalhe - Bloco H (Pedagógico 2)	indicada	A1
9T-ARQ-FCH-PDGH-28_R00	Fachadas - Bloco H (Pedagógico 2)	1:75	A1
9T-ARQ-PLC-PDGI-29_R00	Planta baixa, Cortes e Detalhes - Bloco I (Pedagógico 4)	indicada	A1
9T-ARQ-FCH-PDGI-30_R00	Fachadas - Bloco I (Pedagógico 4)	1:75	A1
9T-ARQ-DET-GER0-31_R00	Detalhamento Mastros para Bandeiras e Bancos	1:25	A1
9T-ARQ-DET-GER0-32_R00	Detalhamento Gradil para Vegetação	1:50	A1
9T-ARQ-DET-GER0-33_R00	Detalhamento Chapa Perfurada	1:50	1100x800
9T-ARQ-PLE-PRT0-34_R00	Portões e Muros - Planta e Elevação	indicada	1250x900
9T-ARQ-AMP-QDGA-35_R00	Ampliação Bloco A – Equipamentos esportivos	1:25	A1
9T-ARQ-AMP-ADMB-36_R00	Ampliação Bloco B - Sanitários, Sala reuniões/ professores	1:25	A1
9T-ARQ-AMP-SERC-37_R00	Ampliação Bloco C - Lavanderia, Vestiários funcionários.	1:25	A1
9T-ARQ-AMP-SERC-38_R00	Ampliação Bloco C - Varanda serviço, Copa	1:25	A1
9T-ARQ-AMP-SERC-39_R00	Ampliação Bloco C - Despensa, DML, Utensílios, Refeitório	1:25	A1
9T-ARQ-AMP-SERC-40_R00	Ampliação Bloco C - Cozinha	1:25	1100x750
9T-ARQ-AMP-HIGD-41_R00	Ampliação Bloco D - Vestiário acessível, Vestiário masculino	1:25	1100x594
9T-ARQ-AMP-BLTE-42_R00	Ampliação Bloco E - Biblioteca	1:25	1100x750
9T-ARQ-AMP-MLTF-43_R00	Ampliação Bloco F - Multiuso	1:25	1100x750
9T-ARQ-AMP-PDGG-44_R00	Ampliação Bloco G - Sala de aula	1:25	1100x750
9T-ARQ-AMP-PDGH-45_R00	Ampliação Bloco H - Sanitário acessível	1:25	A1
9T-ARQ-AMP-PDGH-46_R00	Ampliação Bloco H - Sanitário feminino	1:25	A1
9T-ARQ-AMP-PDGH-47_R00	Ampliação Bloco H - Sanitário masculino	1:25	A1
9T-ARQ-AMP-PDGI-48_R00	Ampliação Bloco I - Sanitário masculino	1:25	A1
9T-ARQ-AMP-PDGI-49_R00	Ampliação Bloco I - Sanitário masculino	1:25	A1



### 8.4.3. PRODUTOS GRÁFICOS - ESTRUTURAL – 139 PRANCHAS

#### Estrutura de Concreto – 126 pranchas

Nome do arquivo	Título	Escala	Prancha
9T-SCO-PLD-QDGA-01_R00	Planta de locação; Planta de cargas – Bloco A (quadra)	Indicada	A0
9T-SCO-PLD-QDGA-02_R00	Detalhe estaca 40cm; Forma de fundação – Bloco A (quadra)	Indicada	800x700
9T-SCF-PLD-QDGA-03_R00	Forma do térreo e forma da cobertura – Bloco A (quadra)	1:50	A0
9T-SCO-CRT-QDGA-04_R00	Corte A-A; Corte B-B e Corte C-C – Bloco A (quadra)	1:50	700x500
9T-SCA-DET-QDGA-05_R00	Planta de armações fundações e térreo – Bloco A (quadra)	Indicada	A0
9T-SCA-DET-QDGA-06_R00	Planta de armações cobertura– Bloco A (quadra)	Indicada	700x500
9T-SCO-PLD-ADMB-07_R00	Planta de locação. Legenda dos blocos – Bloco B (administração)	Indicada	A0
9T-SCO-PLD-ADMB-08_R00	Planta de cargas; Detalhe estaca 40 cm – Bloco B (administração)	Indicada	A0
9T-SCF-PLD-ADMB-09_R00	Forma de fundação – Bloco B (administração)	1:50	A1
9T-SCF-PLD-ADMB-10_R00	Forma do térreo – Bloco B (administração)	1:50	A1
9T-SCF-PLD-ADMB-11_R00	Forma de cobertura – Bloco B (administração)	1:50	A1
9T-SCO-CRT-ADMB-12_R00	Cortes A-A, B-B, C-C e D-D – Bloco B (administração)	1:50	A1
9T-SFN-DET-ADMB-13_R00	Armações de Fundações – Bloco B (administração)	Indicada	1050x594
9T-SFN-DET-ADMB-14_R00	Armações de Fundações – Bloco B (administração)	Indicada	1050x594
9T-SCA-DET-ADMB-15_R00	Armações do térreo – Bloco B (administração)	Indicada	1050x594
9T-SCA-DET-ADMB-16_R00	Armações do térreo – Bloco B (administração)	Indicada	1050x594
9T-SCA-DET-ADMB-17_R00	Armações do térreo – Bloco B (administração)	Indicada	A1
9T-SCA-DET-ADMB-18_R00	Armações da cobertura – Bloco B (administração)	Indicada	1050x594
9T-SCO-PLD-SERC-19_R00	Planta de locação; Legenda de blocos – Bloco C (serviço)	Indicada	1050x594
9T-SCO-PLD-SERC-20_R00	Planta de cargas; Detalhe estaca 40cm – Bloco C (serviço)	Indicada	1050x594
9T-SCF-PLD-SERC-21_R00	Forma fundação e térreo geral – Bloco C (serviço)	1:50	1050x594
9T-SCF-PLD-SERC-22_R00	Forma térreo cozinha e cobertura geral– Bloco C (serviço)	1:50	1050x594
9T-SCO-PLD-SERC-23_R00	Forma cobertura cozinha; Corte A-A e Corte B-B – Bloco C (serviço)	1:50	A1



Ministério da Educação  
Fundo Nacional de Desenvolvimento da Educação  
Diretoria de Gestão, Articulação e Projetos Educacionais - DIGAP  
Coordenação Geral de Infraestrutura Educacional - CGEST

**FNDE**  
Fundo Nacional  
de Desenvolvimento  
da Educação



Nome do arquivo	Título	Escala	Prancha
9T-SFN-DET-SERC-24_R00	Armações fundações– Bloco C (serviço)	Indicada	1050x594
9T-SFN-DET-SERC-25_R00	Armações fundações– Bloco C (serviço)	Indicada	1050x594
9T-SCA-DET-SERC-26_R00	Armações Térreo geral – Bloco C (serviço)	Indicada	1050x594
9T-SCA-DET-SERC-27_R00	Armações Térreo geral – Bloco C (serviço)	Indicada	A1
9T-SCA-DET-SERC-28_R00	Armações Térreo cozinha – Bloco C (serviço)	Indicada	1050x594
9T-SCA-DET-SERC-29_R00	Armações Térreo cozinha – Bloco C (serviço)	Indicada	1050x594
9T-SCA-DET-SERC-30_R00	Armações cobertura geral – Bloco C (serviço)	Indicada	1050x594
9T-SCA-DET-SERC-31_R00	Armações cobertura geral; Armações cobertura cozinha – Bloco C (serviço)	Indicada	1050x594
9T-SCO-PLD-HIGD-32_R00	Planta de locação e cargas; Legenda dos blocos – Bloco D (higiene)	Indicada	1050x594
9T-SCO-PLD-HIGD-33_R00	Planta de forma térreo e fundação; Detalhe estaca 40 cm – Bloco D (higiene)	Indicada	A1
9T-SCO-PLD-HIGD-34_R00	Cortes A-A, B-B; Armações fundações – Bloco D (higiene)	Indicada	1050x594
9T-SCA-DET-HIGD-35_R00	Armações térreo – Bloco D (higiene)	Indicada	A1
9T-SCO-PLD-BLTE-36_R00	Planta de locação e cargas; Legenda dos blocos – Bloco E (biblioteca)	Indicada	1050x594
9T-SCO-PLD-BLTE-37_R00	Detalhe estaca 40 cm; Forma de fundação– Bloco E (biblioteca)	Indicada	A1
9T-SCO-PLD-BLTE-38_R00	Forma do térreo e cobertura; Corte A-A e Corte B-B – Bloco E (biblioteca)	1:50	1050x594
9T-SCA-DET-BLTE-39_R00	Armações de fundações – Bloco E (biblioteca)	Indicada	1050x594
9T-SCA-DET-BLTE-40_R00	Armações do térreo – Bloco E (biblioteca)	Indicada	1050x594
9T-SCA-DET-BLTE-41_R00	Armações da cobertura – Bloco E (biblioteca)	Indicada	A1
9T-SCO-PLD-MLTF-42_R00	Planta de locação; Legenda dos blocos – Bloco F (multiuso)	Indicada	A1
9T-SCC-PLD-MLTF-43_R00	Planta de cargas – Bloco F (multiuso)	1:50	1050x594
9T-SCF-PLD-MLTF-44_R00	Planta de forma fundação e térreo – Bloco F (multiuso)	1:50	1050x594
9T-SCO-PLD-MLTF-45_R00	Planta de forma cobertura; Corte A-A e Corte B-B – Bloco F (multiuso)	1:50	A1
9T-SFN-DET-MLTF-46_R00	Armações fundações – Bloco F (multiuso)	Indicada	1050x594
9T-SFN-DET-MLTF-47_R00	Armações de fundações – Bloco F (multiuso)	Indicada	1050x594



Nome do arquivo	Título	Escala	Prancha
9T-SFN-DET-MLTF-48_R00	Armações de fundações – Bloco F (multiuso)	Indicada	A1
9T-SCA-DET-MLTF-49_R00	Armações do térreo – Bloco F (multiuso)	Indicada	1050x594
9T-SCA-DET-MLTF-50_R00	Armações do térreo – Bloco F (multiuso)	Indicada	1050x594
9T-SCA-DET-MLTF-51_R00	Armações da cobertura – Bloco F (multiuso)	Indicada	1050x594
9T-SCO-PLD-PDGG-52_R00	Planta de locação; Legenda dos blocos – Bloco G (pedagógico 1)	Indicada	A1
9T-SCC-PLD-PDGG-53_R00	Planta de cargas – Bloco G1 (pedagógico 1)	1:50	A1
9T-SCO-PLD-PDGG-54_R00	Detalhe estaca 40 cm; Forma de fundação – Bloco G1 (pedagógico 1)	Indicada	A1
9T-SCF-PLD-PDGG-55_R00	Forma do térreo e cobertura – Bloco G (pedagógico 1)	1:50	A1
9T-SCO-CRT-PDGG-56_R00	Corte A-A e Corte B-B – Bloco G1 (pedagógico 1)	1:50	694x420
9T-SFN-DET-PDGG-57_R00	Armações de fundações – Bloco G1 (pedagógico 1)	Indicada	1050x594
9T-SFN-DET-PDGG-58_R00	Armações de fundações – Bloco G1 (pedagógico 1)	Indicada	1050x594
9T-SFN-DET-PDGG-59_R00	Armações de fundações – Bloco G1 (pedagógico 1)	Indicada	A1
9T-SCA-DET-PDGG-60_R00	Armações do térreo – Bloco G1 (pedagógico 1)	Indicada	1050x594
9T-SCA-DET-PDGG-61_R00	Armações do térreo – Bloco G1 (pedagógico 1)	Indicada	1050x594
9T-SCA-DET-PDGG-62_R00	Armações do térreo – Bloco G1 (pedagógico 1)	Indicada	A1
9T-SCA-DET-PDGG-63_R00	Armações da cobertura – Bloco G1 (pedagógico 1)	Indicada	1050x594
9T-SCO-PLD-PDGH-64_R00	Planta de locação; Legenda dos blocos – Bloco H (pedagógico 2)	Indicada	A0
9T-SCC-PLD-PDGH-65_R00	Planta de cargas – Bloco H (pedagógico 2)	1:50	1050x594
9T-SCO-PLD-PDGH-66_R00	Planta de forma fundação; Detalhe estaca 40 cm – Bloco H (pedagógico 2)	Indicada	1050x594
9T-SCF-PLD-PDGH-67_R00	Planta de forma térreo e cobertura – Bloco H (pedagógico 2)	1:50	A0
9T-SCO-CRT-PDGH-68_R00	Corte A-A e Corte B-B – Bloco H (pedagógico 2)	1:50	841x500
9T-SFN-DET-PDGH-69_R00	Armações fundações – Bloco H (pedagógico 2)	Indicada	A1
9T-SFN-DET-PDGH-70_R00	Armações fundações – Bloco H (pedagógico 2)	Indicada	A1
9T-SFN-DET-PDGH-71_R00	Armações fundações – Bloco H (pedagógico 2)	Indicada	1050x594
9T-SFN-DET-PDGH-72_R00	Armações fundações – Bloco H (pedagógico 2)	Indicada	A0



Nome do arquivo	Título	Escala	Prancha
9T-SFN-DET-PDGH-73_R00	Armações fundações – Bloco H (pedagógico 2)	Indicada	A0
9T-SCA-DET-PDGH-74_R00	Armações do térreo – Bloco H (pedagógico 2)	Indicada	1050x594
9T-SCA-DET-PDGH-75_R00	Armações do térreo – Bloco H (pedagógico 2)	Indicada	1050x594
9T-SCA-DET-PDGH-76_R00	Armações do térreo – Bloco H (pedagógico 2)	Indicada	1189x594
9T-SCA-DET-PDGH-77_R00	Armações do térreo – Bloco H (pedagógico 2)	Indicada	1189x594
9T-SCA-DET-PDGH-78_R00	Armações do térreo – Bloco H (pedagógico 2)	Indicada	A1
9T-SCA-DET-PDGH-79_R00	Armações de cobertura – Bloco H (pedagógico 2)	Indicada	1050x594
9T-SCA-DET-PDGH-80_R00	Armações de cobertura – Bloco H (pedagógico 2)	Indicada	1189x594
9T-SCO-PLD-PDGG-81_R00	Planta de locação; Legenda dos blocos – Bloco G2 (pedagógico 3)	Indicada	A1
9T-SCC-PLD-PDGG-82_R00	Planta de cargas – Bloco G2 (pedagógico 3)	1:50	A1
9T-SCO-PLD-PDGG-83_R00	Detalhe estaca 40cm; Planta de forma fundação– Bloco G2 (pedagógico 3)	Indicada	A1
9T-SCF-PLD-PDGG-84_R00	Planta de forma do térreo e cobertura – Bloco G2 (pedagógico 3)	1:50	A1
9T-SCO-CRT-PDGG-85_R00	Corte A-A e Corte B-B – Bloco G2 (pedagógico 3)	1:50	694x420
9T-SFN-DET-PDGG-86_R00	Armações de fundações – Bloco G2 (pedagógico 3)	Indicada	1050x594
9T-SFN-DET-PDGG-87_R00	Armações de fundações – Bloco G2 (pedagógico 3)	Indicada	1050x594
9T-SFN-DET-PDGG-88_R00	Armações de fundações – Bloco G2 (pedagógico 3)	Indicada	A1
9T-SCA-DET-PDGG-89_R00	Armações do térreo – Bloco G2 (pedagógico 3)	Indicada	1050X594
9T-SCA-DET-PDGG-90_R00	Armações do térreo – Bloco G2 (pedagógico 3)	Indicada	1050X594
9T-SCA-DET-PDGG-91_R00	Armações do térreo – Bloco G2 (pedagógico 3)	Indicada	694X420
9T-SCA-DET-PDGG-92_R00	Armações da cobertura – Bloco G2 (pedagógico 3)	Indicada	1050X594
9T-SCO-PLD-PDGI-93_R00	Planta de locação; Legenda dos blocos – Bloco I (pedagógico 4)	Indicada	1050X594
9T-SCC-PLD-PDGI-94_R00	Planta de cargas – Bloco I (pedagógico 4)	1:50	A1
9T-SCF-PLD-PDGI-95_R00	Planta de forma fundação e térreo – Bloco I (pedagógico 4)	1:50	1050x594
9T-SCO-PLD-PDGI-96_R00	Planta de forma cobertura; Corte A-A e B-B; Detalhe estaca 40 cm – Bloco I (pedagógico 4)	Indicada	1050x594



Nome do arquivo	Título	Escala	Prancha
9T-SFN-DET-PDGI-97_R00	Armações de fundações – Bloco I (pedagógico 4)	Indicada	1050x594
9T-SFN-DET-PDGI-98_R00	Armações de fundações – Bloco I (pedagógico 4)	Indicada	1050x594
9T-SFN-DET-PDGI-99_R00	Armações de fundações – Bloco I (pedagógico 4)	Indicada	A1
9T-SCA-DET-PDGI-100_R00	Armações do térreo – Bloco I (pedagógico 4)	Indicada	1050x594
9T-SCA-DET-PDGI-101_R00	Armações do térreo – Bloco I (pedagógico 4)	Indicada	1050x594
9T-SCA-DET-PDGI-102_R00	Armações do térreo – Bloco I (pedagógico 4)	Indicada	1050x594
9T-SCA-DET-PDGI-103_R00	Armações do térreo – Bloco I (pedagógico 4)	Indicada	1050x594
9T-SCO-PLD-GER0-104_R00	Planta de locação parte A; Legenda dos blocos – Muro	Indicada	1500x841
9T-SCO-PLD-GER0-105_R00	Planta de locação parte B; Legenda dos blocos – Muro	Indicada	1500x841
9T-SCO-PLD-GER0-106_R00	Planta de locação tabelas – Muro	Indicada	A1
9T-SCC-PLD-GER0-107_R00	Planta de cargas parte A; Detalhe estaca 40 cm – Muro	Indicada	1500x841
9T-SCC-PLD-GER0-108_R00	Planta de cargas parte B – Muro	1:50	1500x841
9T-SCC-PLD-GER0-109_R00	Planta de cargas tabelas – Muro	Indicada	A1
9T-SFN-PLD-GER0-110_R00	Planta de forma fundação - parte A – Muro	1:50	1500x841
9T-SFN-PLD-GER0-111_R00	Planta de forma fundação - parte B – Muro	1:50	1500x841
9T-SCF-PLD-GER0-112_R00	Planta de forma térreo - parte A – Muro	1:50	1500x841
9T-SCF-PLD-GER0-113_R00	Planta de forma térreo - parte B – Muro	1:50	1500x841
9T-SCO-CRT-GER0-114_R00	Cortes A-A, B-B, C-C, D-D, E-E – Muro	Indicada	A0
9T-SCO-CRT-GER0-115_R00	Cortes F-F, G-G, C-C, H-H – Muro	Indicada	A0
9T-SFN-DET-GER0-116_R00	Armações de fundações - Muro	Indicada	1050x594
9T-SFN-DET-GER0-117_R00	Armações de fundações - Muro	Indicada	1050x594
9T-SFN-DET-GER0-118_R00	Armações de fundações - Muro	Indicada	A1
9T-SFN-DET-GER0-119_R00	Armações de fundações - Muro	Indicada	700X500
9T-SCA-DET-GER0-120_R00	Armações do térreo - Muro	Indicada	1050x594
9T-SCA-DET-GER0-121_R00	Armações do térreo - Muro	Indicada	1050x594
9T-SCA-DET-GER0-122_R00	Armações do térreo - Muro	Indicada	1050x594



Nome do arquivo	Título	Escala	Prancha
9T-SCO-PLD-GER0-123_R00	Planta de locação e cargas; Legenda blocos; Forma fundação e térreo; Detalhe estaca 40 cm; Corte A-A, B-B – Pátio do refeitório	Indicada	1050x594
9T-SCA-PLD-GER0-124_R00	Armações de fundações e térreo – Pátio refeitório	Indicada	A1
9T-SCO-PLD-GER0-125_R00	Planta de locação e forma; Planta de armações blocos, lajes e pilares – Reservatório	Indicada	A0
9T-SCO-PLD-GER0-126_R00	Detalhe padrão de estaca; Planta de armações de vigas – Reservatório	Indicada	1050x594

#### Estrutura Metálica – 13 pranchas

Nome do arquivo	Título	Escala	Prancha
9T-SMT-PCD-QDGA-01_R00	Planta Baixa e Detalhes – Bloco A (Quadra)	Indicada	1050x640
9T-SMT-PCD-QDGA-02_R00	Planta Baixa e Detalhes – Bloco A (Quadra)	Indicada	1050x640
9T-SMT-PCD-ADMB-03_R00	Planta Baixa e Detalhes – Bloco B (administração)	Indicada	1050x640
9T-SMT-PCD-SERC-04_R00	Planta Baixa e Detalhes – Bloco C (serviço)	Indicada	1050x640
9T-SMT-PCD-BLTE-05_R00	Planta Baixa e Detalhes – Bloco E (biblioteca)	Indicada	841x640
9T-SMT-PCD-MLTF-06_R00	Planta Baixa e Detalhes – Bloco F (multiuso)	Indicada	841x640
9T-SMT-PCD-PDGG-07_R00	Planta Baixa e Detalhes – Bloco G1 (pedagógico 1) e Bloco G2 (pedagógico 2)	Indicada	1050x640
9T-SMT-PCD-PDGH-08_R00	Planta Baixa e Detalhes – Bloco H (pedagógico 3)	Indicada	1050x640
9T-SMT-PCD-PDGI-09_R00	Planta Baixa e Detalhes – Bloco I (pedagógico 4)	Indicada	1050x640
9T-SMT-PCD-GER0-10_R00	Planta Baixa e Detalhes – Pátio Central	Indicada	A0
9T-SMT-PCD-GER0-11_R00	Planta Baixa e Detalhes – Pátio Refeitório	Indicada	A0
9T-SMT-PCD-GER0-12_R00	Planta de locação	1:100	A0
9T-SMT-PCD-GER0-13_R00	Detalhe da estaca; detalhamento dos blocos; detalhe viga V108	Indicada	A0



#### 8.4.4. PRODUTOS GRÁFICOS - HIDRÁULICA – 22 pranchas

##### Instalação de água fria – 09 pranchas

Nome do arquivo	Título	Escala	Prancha
9T-HAG-PLB-GER0-01_R00	Lançamento Hidráulico – Térreo	1:100	A0
9T-HAG-PLB-GER0-02_R00	Lançamento Hidráulico – Barrilete	1:100	A0
9T-HAG-DET-GER0-03_R00	Detalhes H1 ao H6	1:25	A0
9T-HAG-DET-GER0-04_R00	Detalhes H7 ao H27	1:25	A0
9T-HAG-DET-GER0-05_R00	Detalhes H8 ao H44	1:25	A0
9T-HAG-CRD-GER0-06_R00	Detalhes H45 ao H51, Cortes C2 ao C4, detalhes gerais	Indicada	A0
9T-HAG-CRT-GER0-07_R00	Cortes C5 ao C27	1:25	A0
9T-HAG-CRT-GER0-08_R00	Cortes C28 ao C49	1:25	A0
9T-HAG-DET-GER0-09_R00	Detalhe Reservatório	Indicada	A1

##### Instalação Sanitária – 07 pranchas

Nome do arquivo	Título	Escala	Prancha
9T-HEG-PLB-GER0-01_R00	Lançamento Pluvial e Esgoto - Fundação	1:100	A0
9T-HEG-PLB-GER0-02_R00	Lançamento Pluvial e Esgoto - Térreo	1:100	A0
9T-HEG-DET-GER0-03_R00	Detalhes S1 ao S20	1:25	A0
9T-HEG-DET-GER0-04_R00	Detalhes S21 ao S41	1:25	A0
9T-HEG-DET-GER0-05_R00	Detalhes Construtivos	indicada	1050X594
9T-HEG-PLB-GER0-06_R00	Lançamento Pluvial e Esgoto - Barrilete	1:100	A0
9+T-HEG-PLB-GER0-07_R00	Lançamento Pluvial e Esgoto - Cobertura	1:100	A0

##### Sistema De Proteção Contra Incêndio – 05 pranchas

Nome do arquivo	Título	Escala	Prancha
9T-HIN-PLD-GER0-01_R00	Sinalização de Emergência	indicada	A0
9T-HIN-PLD-GER0-02_R00	Iluminação de Emergência; Extintor	indicada	A0
9T-HIN-PLD-GER0-03_R00	Alarme Manual	indicada	A0
9T-HIN-PLD-GER0-04_R00	Hidrantes	indicada	A0
9T-HIN-CRD-GER0-05_R00	Detalhes Hidrantes, detalhe reservatório	indicada	A0

##### Instalação de Gás Combustível – 01 prancha

Nome do arquivo	Título	Escala	Prancha
9T-HGC-PDL-GER0-01_R00	Central de Gás, detalhamento	indicada	A1



#### 8.4.5. PRODUTOS GRÁFICOS - ELÉTRICA – 21 pranchas

##### Instalações Elétricas – 220-127V – 08 pranchas

Nome do arquivo	Título	Escala	Prancha
9T-ELE-DIG-GER0-01_220-127V_R00	Diagrama unifilar – 220-127V	indicada	841x591
9T-ELE-IMP-GER0-02_220-127V_R00	Distribuição da rede elétrica – 220-127V Ramais de alimentação dos quadros Planta Baixa Geral	1:100	1374x841
9T-ELE-IMP-GER0-03_220-127V_R00	Iluminação externa – 220-127V	1:75	1374x841
9T-ELE-PLD-GER0-04_220-127V_R00	Distribuição da rede elétrica – 220-127V Iluminação e Tomadas Bloco B (Administração) e Bloco C (Serviço)	1:50	1374x841
9T-ELE-PLD-GER0-05_220-127V_R00	Distribuição da rede elétrica – 220-127V Iluminação e Tomadas Bloco E (Biblioteca) e Bloco F (Multiuso)	indicada	A0
9T-ELE-PLD-GER0-06_220-127V_R00	Distribuição da rede elétrica – 220-127V Iluminação e Tomadas Bloco G (Pedagógico 1) e Bloco H (Pedagógico 2)	1:50	1374x841
9T-ELE-PLD-GER0-07_220-127V_R00	Distribuição da rede elétrica – 220-127V Iluminação e Tomadas Bloco G2 (Pedagógico 3) e Bloco I (Pedagógico 4)	1:50	1374x841
9T-ELE-PLB-GER0-08_220-127V_R00	Distribuição da rede elétrica – 220-127V Iluminação e Tomadas Bloco A (Quadra) e Bloco D (Higiene)	1:50	1374x841

##### Instalações Elétricas – 380-220V – 08 pranchas

Nome do arquivo	Título	Escala	Prancha
9T-ELE-DIG-GER0-01_380-220V_R00	Diagrama unifilar – 380-220V	indicada	841x591
9T-ELE-IMP-GER0-02_380-220V_R00	Distribuição da rede elétrica – 380-220V Ramais de alimentação dos quadros Planta Baixa Geral	1:100	1374x841
9T-ELE-IMP-GER0-03_380-220V_R00	Iluminação externa – 380-220V	1:75	1374x841
9T-ELE-PLB-GER0-04_380-220V_R00	Distribuição da rede elétrica – 380-220V Iluminação e Tomadas Bloco B (Administração) e Bloco C (Serviço)	1:50	1374x841
9T-ELE-PLD-GER0-05_380-220V_R00	Distribuição da rede elétrica – 380-220V Iluminação e Tomadas Bloco E (Biblioteca) e Bloco F (Multiuso)	indicada	A0



Nome do arquivo	Título	Escala	Prancha
9T-ELE-PLD-GER0-06_380-220V_R00	Distribuição da rede elétrica – 380-220V Iluminação e Tomadas Bloco G (Pedagógico 1) e Bloco H (Pedagógico 2)	1:50	1374x841
9T-ELE-PLD-GER0-07_220-127V_R00	Distribuição da rede elétrica – 220-127V Iluminação e Tomadas Bloco G2 (Pedagógico 3) e Bloco I (Pedagógico 4)	1:50	1374x841
9T-ELE-PLB-GER0-08_380-220V_R00	Distribuição da rede elétrica – 380-220V Iluminação e Tomadas Bloco A (Quadra) e Bloco D (Higiene)	1:50	1374x841

#### Sistema de Proteção contra Descargas Atmosféricas – 01 prancha

Nome do arquivo	Título	Escala	Prancha
9T-EDA-PLD-GER0-01_R00	Malha captora e Malha de aterramento	1:200	1189x594

#### Instalação de Cabeamento Estruturado – 05 pranchas

Nome do arquivo	Título	Escala	Prancha
9T-ECE-IMP-GER0-01_R00	Ramais cabeamento estruturado – Planta Baixa Geral	1:100	A0
9T-ECE-PLD-GER0-02_R00	Distribuição cabeamento estruturado – Bloco B (Administração) e Bloco C (Serviço)	1:50	A0
9T-ECE-PLB-GER0-03_R00	Distribuição cabeamento estruturado – Bloco E (Biblioteca) e Bloco F (Multiuso)	indicada	A1
9T-ECE-PLD-GER0-04_R00	Distribuição cabeamento estruturado – Bloco G (Pedagógico 1) e Bloco H (Pedagógico 2)	1:50	1374x841
9T-ECE-PLD-GER0-05_R00	Distribuição cabeamento estruturado – Bloco G2 (Pedagógico 3) e Bloco I (Pedagógico 4)	1:50	1374x841



#### 8.4.6. PRODUTOS GRÁFICOS - MECÂNICA – 05 pranchas

##### Instalações de Sistema de Exaustão – 02 pranchas

Nome do arquivo	Título	Escala	Prancha
9T-EEX-PLD-SERC-01_R00	Planta Baixa e Detalhe – Bloco C (Serviço)	indicada	A1
9T-ECL-CRD-SERC-02_R00	Cortes, Fachada e Detalhe – Bloco C (Serviço)	indicada	1100x800

##### Instalações de Sistema de Climatização – 03 pranchas

Nome do arquivo	Título	Escala	Prancha
9T-ECL-PLD-GER0-01_R00	Planta Baixa Térreo	indicada	A0
9T-ECL-PLD-GER0-02_R00	Planta Baixa Cobertura	indicada	A0
9T-ECL-DET-MLTF-03_R00	Detalhe Plataforma Técnica – Bloco F (Multiuso)	indicada	A1

### 8.5. ESCALA DE VARIAÇÃO DE CORES

#### 8.5.1. TELHA ONDULADA PERFURADA



Figura 22 – imagem da série RAL 2000 - laranja

#### 8.5.2. PAREDES EXTERNAS - PINTURA ACRÍLICA



Figura 23 – imagem com cores cinza escuro, cinza claro e laranja



A identificação deverá ser aplicada nas duas extremidades do *Patch Cord* no Rack e no *Patch Panel*. Para melhor visualização dos diferentes sistemas que em operação, deverão ser seguidas as seguintes definições.

Para padronização da identificação e visualização no rack, teremos:

- *Patch Cord Backbone*: Branco
- *Patch Cord Cascadeamento*: Vermelho
- *Patch Cord Dados e Voz*: Azul

Referências:

- 9T-ECE-IMP-GER0-01\_R00 - Ramais cabeamento estruturado - Planta Baixa Geral
- 9T-ECE-PLD-GER0-02\_R00 - Distribuição cabeamento estruturado (Blocos B e C)
- 9T-ECE-PLB-GER0-03\_R00 - Distribuição cabeamento estruturado (Blocos E e F)
- 9T-ECE-PLD-GER0-04\_R00 - Distribuição cabeamento estruturado (Blocos G1 e H)
- 9T-ECE-PLD-GER0-05\_R00 - Distribuição cabeamento estruturado (Blocos G2 e I)

#### 6.2.1. Materiais e Processo Executivo

##### Generalidades

A execução dos serviços deverá obedecer:

- às prescrições contidas nas normas da ABNT, específicas para cada instalação;
- às disposições constantes de atos legais;
- às especificações e detalhes dos projetos; e
- às recomendações e prescrições do fabricante para os diversos materiais.

##### 6.2.1.1. Eletrodutos e Eletrocalhas

Os eletrodutos que seguem até o quadro de alimentação geral deverão ser em PVC rígido. Os eletrodutos aparentes deverão ser de aço galvanizado. Os eletrodutos embutidos (piso e no entreferro) deverão ser em PVC flexível corrugado. Os diâmetros deverão seguir rigorosamente os fixados em projeto.

Não poderão ser usadas curvas com deflexões menores que 90°. Todas as curvaturas de eletrodutos deverão ser realizadas utilizando curva tipo longa, e não mais que duas entre caixas de passagem. A cada duas curvas no eletroduto deverá ser utilizada uma caixa, sendo que todas devem possuir tampa.

Antes da enfição todos os eletrodutos e caixas deverão estar convenientemente limpos e secos. Todo cabeamento deverá ser identificado nas duas pontas por meio de anilhas.

Nas juntas de dilatação o eletroduto deverá ser embuchado por tubo de maior diâmetro, garantindo-se continuidade e estanqueidade.



Os eletrodutos, eletrocalhas e eletrodutos flexíveis metálicos, deverão ter continuidade (interligando-se caso sejam interrompidos por trechos não metálicos) e serem aterrados em uma ou ambas as extremidades.

Tanto as eletrocalhas como os seus acessórios deverão ser lisas ou perfuradas, fixadas por meio de pressão e por talas acopladas a eletrocalha, que facilitam a sua instalação.

Para terminações, emendas, derivações, curvas horizontais ou verticais e acessórios de conexão deverão ser empregadas peças pré-fabricadas com as mesmas características construtivas da eletrocalha.

As eletrocalhas deverão possuir resistência mecânica a carga distribuída mínima de 19 kgf/m para cada vão de 2 m.

A conexão entre os trechos retos e conexões das eletrocalhas deverão ser executados por mata juntas, com perfil do tipo "H", visando nivelar e melhorar o acabamento entre as conexões e eliminar eventuais pontos de rebarba que possam comprometer a isolamento dos condutores.

#### 6.2.1.2. Ligações de Rede

Uma vez instalada a infraestrutura de cabeamento estruturado, fica a cargo do administrador da rede a instalação, configuração e manutenção da rede de computadores e telefonia. Como um exemplo da forma de instalação, sugere-se que, no armário de telecomunicações (Rack), os dois painéis (*Patch Panels*) superiores devem ser usados para fazer espelhamento do switch, ou seja, todas as portas do switch serão ligadas nas partes traseiras dos *Patch Panels*. Os dois *Patch Panels* inferiores receberão os pontos de usuários. Serão utilizados cabos de manobra (*Patch Cords*) para ligação dos pontos de rede de computadores.

Todos os segmentos do cabeamento horizontal deverão ser identificados, ou seja, deverá ser identificada a extremidade de cada cabo que interliga os *Patch Panels* aos pontos de consolidação, quando houver, ou direto às tomadas nas áreas de trabalho, bem como, as extremidades dos cabos que interligarão as tomadas RJ-45 fêmeas aos computadores.

Todos os pontos lógicos, deverão ser identificados na parte frontal dos *Patch Panels*, bem como, no porta-etiqueta da caixa de sobrepor responsável pela fixação das tomadas RJ-45 fêmeas, utilizando o mesmo princípio da identificação do cabeamento horizontal.

#### 6.2.1.3. Ligações de TV

As ligações de TV foram projetadas para o uso de antena, ligando os pontos através de cabo coaxial. A escolha da antena fica a critério do município. O FNDE não financia a antena. A antena deve ser ajustada e direcionada de forma a conseguir melhor captação do sinal. Caso não haja disponibilidade deste tipo de antena, esta poderá ser substituída por equivalente, com desempenho igual ou superior.

No caso de a escola estar localizada em região cuja recepção do sinal de TV seja de má qualidade, sugerimos deverá ser contratado o serviço de TV via satélite, antenas externas,



02	Cuba de embutir oval cor branco gelo, DECA ou equivalente.
02	Torneira automática (de pressão) para lavatório de mesa bica baixa, DECA ou equivalente.
02	Espelho cristal 4mm sem moldura, dimensões 50x80cm.
02	Dispenser toalha, Melhoramentos ou equivalente.
01	Saboneteira, Melhoramentos ou equivalente.

#### Copa dos funcionários

01	Cuba de embutir em aço inoxidável completa, dimensões 50x40x20cm.
01	Torneira para cozinha de mesa bica alta, DECA ou equivalente.

#### Varanda de Serviço

01	Cuba de embutir em aço inoxidável completa, dimensões 60x50x40cm..
01	Torneira de parede de uso geral para tanque ou jardim, DECA ou equivalente

#### Refeitório

03	Cuba de embutir oval cor branco gelo, DECA ou equivalente.
03	Torneira automática (de pressão) para lavatório de mesa bica baixa, DECA ou equivalente.
02	Dispenser toalha, Melhoramentos ou equivalente.
02	Saboneteira, Melhoramentos ou equivalente.

#### Cozinha

02	Cuba de embutir em aço inoxidável completa, dimensões 60x50x40cm.
01	Cuba de embutir em aço inoxidável completa, dimensões 40x34x14cm.
02	Cuba dupla de embutir em aço inoxidável completa, dimensões 83x34x14cm.
05	Torneira para cozinha de mesa bica alta móvel, DECA, ou equivalente.
02	Torneira de parede para cozinha, DECA ou equivalente.
01	Torneira automática (de pressão) para lavatório de mesa bica baixa, DECA ou equivalente.
01	Dispenser toalha, Melhoramentos ou equivalente.
01	Saboneteira, Melhoramentos ou equivalente.
01	Lavatório pequeno cor branco gelo, DECA, ou equivalente.



## Bloco D - Higiene

### Vestiários Acessíveis - Feminino e Masculino

02	Bacia sanitária convencional, DECA ou equivalente com acessórios.
02	Papeleira de sobrepor interfolhado.
02	Ducha higiênica com registro e derivação, DECA ou equivalente.
02	Válvula de descarga com duplo acionamento.
02	Lavatório suspenso de canto, cor branco gelo, DECA ou equivalente.
02	Torneira automática (de pressão) para lavatório de mesa bica baixa, com acionamento por alavanca, DECA ou equivalente.
02	Espelho cristal 4mm sem moldura, dimensões 50x95cm.
02	Dispenser de papel-toalha, Melhoramentos ou equivalente.
02	Dispenser para sabonete líquido, Melhoramentos ou equivalente.
02	Barra de apoio horizontal para bacia (80cm), aço inox polido, DECA ou equivalente.
02	Barra de apoio lateral para bacia (80cm), aço inox polido, DECA ou equivalente.
02	Barra de apoio vertical para bacia (70cm), aço inox polido, DECA ou equivalente.
04	Barra de apoio vertical para lavatório (40cm), aço inox polido, DECA ou equivalente.
02	Gancho / cabide de parede em aço inox polido, DECA ou equivalente.
02	Chuveiro com desviador para duchas elétricas, LORENZETTI ou equivalente.
02	Acabamento para registro pequeno, DECA ou equivalente.
02	Barra de apoio horizontal para chuveiro (70cm), aço inox polido, DECA ou equivalente.
04	Barra de apoio vertical para chuveiro (70cm), aço inox polido, DECA ou equivalente.
02	Cadeira articulada para banho.

### Vestiários Coletivos - Feminino e Masculino

06	Chuveiro com desviador para duchas elétricas, LORENZETTI ou equivalente.
06	Acabamento para registro pequeno, DECA ou equivalente.
06	Gancho / cabide de parede em aço inox polido, DECA ou equivalente.

### Lava-mãos

02	Cuba de embutir oval cor branco gelo, DECA ou equivalente.
02	Torneira automática (de pressão) para lavatório de mesa bica baixa, DECA ou equivalente.
01	Dispenser toalha, Melhoramentos ou equivalente.
01	Saboneteira, Melhoramentos ou equivalente.



### Bloco G – Pedagógico 1

#### Salas de aula - 01 e 02

- |    |   |
|----|---|
| 02 | Cuba de embutir em aço inoxidável completa, dimensões 50x40x20cm. |
| 02 | Torneira para cozinha de mesa bica alta, DECA ou equivalente.     |

### Bloco H – Pedagógico 2

#### Salas de aula – 03, 04 e 05

- |    |   |
|----|---|
| 03 | Cuba de embutir em aço inoxidável completa, dimensões 50x40x20cm. |
| 03 | Torneira para cozinha de mesa bica alta, DECA ou equivalente.     |

#### Sanitários Acessíveis - Feminino e Masculino

- |    |  |
|----|--|
| 02 | Bacia sanitária convencional, DECA ou equivalente com acessórios.  |
| 02 | Papeleira de sobrepor interfolhado.  |
| 02 | Ducha higiênica com registro e derivação, DECA ou equivalente.   |
| 02 | Válvula de descarga com duplo acionamento.   |
| 02 | Lavatório suspenso de canto, cor branco gelo, DECA ou equivalente.   |
| 02 | Torneira automática (de pressão) para lavatório de mesa bica baixa, com acionamento por alavanca, DECA ou equivalente. |
| 02 | Espelho cristal 4mm sem moldura, dimensões 50x95cm.  |
| 02 | Dispenser de papel-toalha, Melhoramentos ou equivalente.   |
| 02 | Dispenser para sabonete líquido, Melhoramentos ou equivalente.   |
| 04 | Barra de apoio horizontal para bacia (80cm), aço inox polido, DECA ou equivalente.                                     |
| 02 | Barra de apoio vertical para bacia (70cm), aço inox polido, DECA ou equivalente.                                       |
| 04 | Barra de apoio vertical para lavatório (40cm), aço inox polido, DECA ou equivalente.                                   |

#### Sanitário Feminino

- |    |  |
|----|--|
| 03 | Bacia sanitária convencional, DECA, ou equivalente com acessórios.                       |
| 03 | Papeleira de sobrepor (rolo até 500m).   |
| 03 | Válvula de descarga com duplo acionamento.   |
| 03 | Cuba de embutir oval cor branco gelo, DECA ou equivalente.                               |
| 03 | Torneira automática (de pressão) para lavatório de mesa bica baixa, DECA ou equivalente. |
| 03 | Espelho cristal 4mm sem moldura, dimensões 50x95cm.                                      |



02 Dispenser toalha, Melhoramentos ou equivalente.

02 Saboneteira, Melhoramentos ou equivalente.

#### Sanitário Masculino

02 Bacia sanitária convencional, DECA, ou equivalente com acessórios.

02 Papoeira de sobrepor (rolo até 500m).

02 Válvula de descarga com duplo acionamento.

03 Mictório cor branco gelo, DECA ou equivalente.

03 Cuba de embutir oval cor branco gelo, DECA ou equivalente.

03 Torneira automática (de pressão) para lavatório de mesa bica baixa, DECA ou equivalente.

03 Espelho cristal 4mm sem moldura, dimensões 50x95cm.

02 Dispenser toalha, Melhoramentos ou equivalente.

02 Saboneteira, Melhoramentos ou equivalente.

#### Lava-mãos

02 Cuba de embutir oval cor branco gelo, DECA ou equivalente.

02 Torneira automática (de pressão) para lavatório de mesa bica baixa, DECA ou equivalente.

01 Dispenser toalha, Melhoramentos ou equivalente.

01 Saboneteira, Melhoramentos ou equivalente.

#### Bloco G2 – Pedagógico 3

##### Salas de aula – 06 e 07

02 Cuba de embutir em aço inoxidável completa, dimensões 50x40x20cm.

02 Torneira para cozinha de mesa bica alta, DECA ou equivalente.

#### Bloco I – Pedagógico 4

##### Salas de aula – 08 e 09

02 Cuba de embutir em aço inoxidável completa, dimensões 50x40x20cm.

02 Torneira para cozinha de mesa bica alta, DECA ou equivalente.

#### Sanitário Feminino

03 Bacia sanitária convencional, DECA, ou equivalente com acessórios.



03	Papeleira de sobrepor (rolo até 500m).
03	Válvula de descarga com duplo acionamento.
02	Cuba de embutir oval cor branco gelo, DECA ou equivalente.
02	Torneira automática (de pressão) para lavatório de mesa bica baixa, DECA ou
02	Espelho cristal 4mm sem moldura, dimensões 50x95cm.
01	Dispenser toalha, Melhoramentos ou equivalente.
01	Saboneteira, Melhoramentos ou equivalente.

#### Sanitário Masculino

02	Bacia sanitária convencional, DECA, ou equivalente com acessórios.
02	Papeleira de sobrepor (rolo até 500m).
02	Válvula de descarga com duplo acionamento.
02	Mictório cor branco gelo, DECA ou equivalente.
02	Cuba de embutir oval cor branco gelo, DECA ou equivalente.
02	Torneira automática (de pressão) para lavatório de mesa bica baixa, DECA ou
02	Espelho cristal 4mm sem moldura, dimensões 50x95cm.
01	Dispenser toalha, Melhoramentos ou equivalente.
01	Saboneteira, Melhoramentos ou equivalente.

#### DEMAIS ÁREAS

##### Áreas externas / Jardim / Circulação

07	Torneira de parede de uso geral para tanque ou jardim.
----	--



antenas internas ou a cabo. Se necessário, a instalação ficará como responsabilidade da empresa Contratada, assim como a garantia da qualidade do sinal de TV recebido.

A infraestrutura prevista para conexão das antenas com os pontos de TV será composta por eletrodutos sem fiação (secos). Para estes eletrodutos, deverá ser deixado arame galvanizado n.º 18 AWG ( $\varnothing = 1,0$  mm) como guia.

#### 6.2.1.4. Conexão com a Internet

Para estabelecer conexão com a Internet, é preciso que o serviço seja fornecido por empresas fornecedoras/ provedoras de Internet. Atualmente, existem disponíveis diversos tipos de tecnologias de conexão com Internet, como por exemplo, banda larga, rádio, fibra ótica etc. Deverão ser consultadas, na região, as tecnologias disponíveis e qual melhor se adapta ao local.

O administrador da rede é responsável por definir qual empresa fará a conexão e a forma como será feita. O administrador também possui autonomia para definir como será o acesso dos computadores à rede, dentro da escola.

#### 6.2.1.5. Segurança de Rede

Devem ser montados sistemas de segurança e proteção da rede. Sugere-se que o acesso à Internet seja feito por meio de servidor centralizado e que sejam instalados: *Firewall*, Servidores de *Proxy*, Antivírus e *Anti-Malware* e/ou outros necessários. Também devem ser criadas sub-redes virtuais para separação de computadores restrito (por exemplo, da direção da escola) dos de uso público (por exemplo, os da Biblioteca).

#### 6.2.1.6. Opcional - Access Point

Fica a critério do gestor local a decisão de instalar ou não ponto de acesso à rede sem fio (*Wireless Access Point*) para transmitir pela rede Wi-Fi para máquinas com esta habilitação. O *Access Point* deverá ser compatível com o padrão IEEE 802.11g.

O *Access Point* alcança distâncias superiores a 15 metros e pode suportar mais de 30 aparelhos simultaneamente. É necessário, portanto, que o administrador da rede providencie mecanismos, como senhas e filtros de acesso a dados, de modo a garantir a segurança da rede.

As instalações dos *Access Points* estão definidas em projeto e preveem que sejam deixados pontos RJ-45 em nível alto (próximo ao teto, conforme projeto de cabeamento estruturado).

### 6.2.2. Normas Técnicas Relacionadas

\_ABNT NBR 9886, *Cabo telefônico interno CCI - Especificação;*

\_ABNT NBR 10488, *Cabo telefônico com condutores estanhados, isolado com termoplástico e com núcleo protegido por capa APL - Especificação;*



- \_ABNT NBR 10501, *Cabo telefônico blindado para redes internas - Especificações;*
- \_ABNT NBR 11789, *Cabos para descida de antena, de formato plano, com isolamento extrudada de polietileno termoplástico - Especificação;*
- \_ABNT NBR 12132, *Cabos telefônicos – Ensaio de compressão - Método de ensaio;*
- \_ABNT NBR 14424, *Cabos telefônicos – Dispositivo de terminação de rede (DTR) - Requisitos de desempenho;*
- \_ABNT NBR 14373, *Estabilizadores de tensão de corrente alternada - Potência até 3 kVA/3 kW;*
- \_ABNT NBR 14565, *Cabeamento de telecomunicações para edifícios comerciais;*
- \_ABNT NBR 14691, *Sistemas de subdutos de polietileno para telecomunicações - Determinação das dimensões;*
- \_ABNT NBR 14770, *Cabos coaxiais rígidos com impedância de 75 Ω para redes de banda larga - Especificações;*
- \_ABNT NBR 14702, *Cabos coaxiais flexíveis com impedância de 75 Ω para redes de banda larga - Especificação;*
- \_ABNT NBR 15142, *Cabo telefônico isolado com termoplástico e núcleo protegido por capa APL, aplicado para transmissão de sinais em tecnologia xDSL;*
- \_ABNT NBR 15155-1, *Sistemas de dutos de polietileno para telecomunicações - Parte 1: Dutos de parede lisa - Requisitos;*
- \_ABNT NBR 15204, *Conversor a semicondutor - Sistema de alimentação de potência ininterrupta com saída em corrente alternada (nobreak) - Segurança e desempenho;*
- \_ABNT NBR 15214, *Rede de distribuição de energia elétrica - Compartilhamento de infraestrutura com redes de telecomunicações;*
- \_ABNT NBR 15715, *Sistemas de dutos corrugados de polietileno (PE) para infraestrutura de cabos de energia e telecomunicações – Requisitos.*

### 6.3. INSTALAÇÕES DE SISTEMA DE PROTEÇÃO CONTRA DESCARGAS ATMOSFÉRICAS - SPDA

São sistemas ou dispositivos destinados a evitar os danos decorrentes dos efeitos das descargas atmosféricas diretas ou indiretas.

Referências: 9T-EDA-PLD-GER0-01\_R00 - Malha captora e Malha de aterramento

#### 6.3.1. Materiais e Processo Executivo

##### Generalidades

A execução dos serviços deverá obedecer:

- às prescrições contidas nas normas da ABNT, específicas para cada instalação;
- às disposições constantes de atos legais;
- às especificações e detalhes dos projetos; e



- às recomendações e prescrições do fabricante para os diversos materiais.

### **Materiais**

Os materiais utilizados nestas instalações serão resistentes à corrosão ou convenientemente protegidas. Onde houver gases corrosivos na atmosfera, o uso do cobre é obrigatório.

#### **6.3.1.1. Captores Tipo Franklin**

Serão de aço inoxidável com base em latão com as seguintes características:

- Altura: 300 ou 350mm;
- Número de pontas: 4 (quatro);
- Número de descidas: 2 (duas).

#### **6.3.1.2. Terminais Aéreos**

Serão de aço galvanizado com as seguintes características:

- Altura: 600mm;
- Diâmetro: 10mm (3/8");
- Fixação: horizontal, vertical, rosca mecânica ou rosca soberba.

#### **6.3.1.3. Gaiola de Faraday**

Consiste no lançamento de cabos horizontais, sobre a cobertura da edificação, de acordo como nível de proteção conforme NBR. Essa malha percorrerá toda a periferia da cobertura, bem como as periferias da casa de máquinas, caixa da escada e do reservatório superior.

### **6.3.2. Disposições construtivas**

O tipo de SPDA projetado considera o volume a ser protegido com um todo e foi realizado de maneira a utilizar os elementos construtivos de captação natural (telhas metálicas), *rebars* (barras transversais interligadas à armadura do prédio) e diversos pontos de aterramento (hastes) interligadas a uma malha de cobre nú em formato de anel circundando todo o perímetro da edificação.

No subsistema captor, o telhado metálico será utilizado com captor natural e deverá ser interligado através de conexões adequadas a cabos de cobre nu que serão interligados aos pontos de captação aérea. Estes últimos serão interligados através de barras galvanizadas a fogo, denominada "rebar", transpassadas de 20cm, conectadas com 3 clip's galvanizados à malha de ferro estrutural do prédio. Esta etapa deverá ser executada no momento da amarração das estruturas de ferro da edificação.



A conexão dos pontos de descidas, *rebars* com as hastes de aterramento serão efetuadas por meio de cordoalhas de cobre nú de 50mm<sup>2</sup> através de solda exotérmica ou conectores apropriados (vide projeto).

Na execução das instalações, além dos pontos mais elevados das edificações, serão considerados, também, a distribuição das massas metálicas, tanto exteriores como interiores, bem como as condições do solo e do subsolo.

Está previsto a instalação de uma caixa para equipotencialização local das partes metálicas da central de gás. Todas as instalações terão bom acabamento, com os seus captosres e descidas cuidadosamente instalados e firmemente ligados às edificações, formando com a ligação à terra um conjunto eletromecânico satisfatório.

### 6.3.3. Normas Técnicas Relacionadas

\_ABNT NBR 5419-1, *Proteção contra descargas atmosféricas – Princípios gerais;*

\_ABNT NBR 5419-2, *Proteção contra descargas atmosféricas – Gerenciamento de risco;*

\_ABNT NBR 5419-3, *Proteção contra descargas atmosféricas – Danos físicos a estrutura e perigos à vida;*

\_ABNT NBR 5419-4, *Proteção contra descargas atmosféricas – Sistemas elétricos e eletrônicos internos na estrutura;*

\_ABNT NBR 13571, *Haste de aterramento aço cobreado e acessórios.*