

Prefeitura de São Mateus do Maranhão

Rua Verão, 40 - Praça da Igreja Matriz, Centro - CEP: 65470-000 - São Mateus do Maranhão/MA

CNPJ: 06.019.491/0001-07 - Tel: 099 992089920 - Site: www.saomateus.ma.gov.br

CAPA DO PROCESSO

2023.08.01.0038



Data/Hora: 01/08/2023 16:17:11

Assunto/Tipo: ABERTURA DE PROCESSO DE CONTRATAÇÃO

Interessado: LEDA LÍCIA PINHEIRO SOUSA



2023.08.01.0038

Descrição do protocolo

Memorando n 038/2023 solicitação de abertura de contratação de empresa especializada serviços de manutenção e perfuração de poços artesianos para atender as necessidades da secretaria municipal de Administração de Planejamento do município de São Mateus do Maranhão/MA.

Consulte o andamento do seu protocolo no nosso site

- 1 - Para acesso a tramitação processual do documento acima, deverá ser informado na tela de consulta o CPF, em se tratando de pessoa física, ou CNPJ, para pessoa jurídica, acompanhado no número do protocolo acima indicado.
- 2 - O QR CODE, deste comprovante, pode ser usado para acompanhamento do andamento do protocolo.

PROTOCOLO: 2023.08.01.0038 - PREFEITURA DE SÃO MATEUS DO MARANHÃO



Interessado: LEDA LÍCIA PINHEIRO SOUSA - 449.764.703-00
Setor: PROTOCOLO
Descrição: Memorando n 038/2023 solicitação de abertura de contratação de empresa especializada serviços de manutenção e perfuração de poços artesianos para atender as necessidades da secretaria municipal de Administração de Planejamento do município de São Mateus do Maranhão/MA.
Link: <https://www.aprotocolo.com.br/saomateus/protocolo/17150>

DATA/HORA: 01/08/2023 16:17:11



2023.08.01.0038



ESTADO DO MARANHÃO
PREFEITURA MUNICIPAL DE SÃO MATEUS DO MARANHÃO
SETOR DE PROTOCOLO.
CNPJ Nº 06.019.491/0001-07

TERMO DE ABERTURA DE PROCESSO

Em 01 de Agosto de 2023, procedeu-se a abertura do processo administrativo nº 2023.08.01.0038, tendo como objetivo Registro de preços para contratação de empresa especializada serviços de manutenção e perfuração de poços artesianos para atender as necessidades da secretaria municipal de Administração de Planejamento do Município de São Mateus do Maranhão/MA. Com este fim e para constar, eu, Rossianne de Paula de Sousa Veras lavrei o presente termo que vai por mim assinado.

São Mateus do Maranhão/MA, 01 de Agosto de 2023.

Rossianne de Paula de Sousa Veras
Rossianne de Paula de Sousa Veras
Setor de Protocolo



ESTADO DO MARANHÃO
PREFEITURA MUNICIPAL DE SÃO MATEUS DO MARANHÃO
SECRETARIA MUNICIPAL DE ADMINISTRAÇÃO E PLANEJAMENTO
CNPJ Nº 06.019.491/0001-07



MEMORANDO nº 038/2023.

São Mateus do Maranhão, 01 de agosto de 2023.

Ao Senhor

Thiago Rezende Aragão

Secretário Municipal de Administração e Planejamento.

Assunto: Registro de preços para contratação de empresa especializada serviços de manutenção e perfuração de poços artesianos para atender as necessidades da Secretaria Municipal de Administração de Planejamento do Município de São Mateus do Maranhão/MA.

Senhor Secretário,

A Secretaria Municipal de Administração e Planejamento vem trazer a vosso conhecimento que necessita da contratação de empresa especializada serviços de manutenção e perfuração de poços artesianos.

A execução deste serviço se faz necessária para captação de água subterrânea, tendo em vista a necessidade de suprimento de abastecimento de água, que será realizado mediante a perfuração de poços artesianos, sendo extremamente recomendada. O presente procedimento é essencial para garantia do abastecimento de água potável na secretaria fato este verificado pela equipe técnica municipal modo de garantir acesso a água de qualidade, proporcionando também melhoria nas condições de Saúde

Para execução dos serviços, deverão ser obedecidas as normas técnicas da ABNT, bem como as instruções complementares a serem fornecidas pela Secretaria Municipal de Administração.

Diante do exposto, para suprir a necessidade da Secretaria Municipal de Administração e Planejamento de São Mateus do Maranhão/MA, segue em anexo a planilha de especificações dos serviços a serem contratados com vista a garantir o regular desempenho das atividades desenvolvidas no âmbito da Administração Pública, indispensável se faz a Contratação do objeto.



ESTADO DO MARANHÃO
PREFEITURA MUNICIPAL DE SÃO MATEUS DO MARANHÃO
SECRETARIA MUNICIPAL DE ADMINISTRAÇÃO E PLANEJAMENTO
CNPJ Nº 06.019.491/0001-07



Os quantitativos ora pretendidos são resultados baseados no levantamento realizado pelo setor de Engenharia da Prefeitura Municipal de São Mateus do Maranhão/MA.

Leda Lícia Pinheiro Sousa

Leda Lícia Pinheiro Sousa

Portaria nº 026/2021,
Chefe do Setor de Compras

Obra



SERVIÇOS DE MANUTENÇÃO E PERFURAÇÃO DE POÇOS ARTESIANOS PARA ATENDER A NECESSIDADE DAS DIVERSAS SECRETARIAS NO MUNICÍPIO DE SÃO MATEUS DO MARANHÃO - SECRETARIA DE ADMINISTRAÇÃO

Bancos B.D.I. 25,0%
SINAPI - 04/2023 - Maranhão

SBC - 06/2023 - Maranhão
SICRO3 - 01/2023 - Maranhão
ORSE - 03/2023 - Sergipe

Encargos Sociais Não Desonerado: embutido nos preços unitário dos insumos de mão de obra, de acordo com as bases.

Orçamento Sintético

Item	Código Banco	Descrição	Und	Quant.	Valor Unit.	Peso (%)
1		SERVIÇOS PRELIMINARES				55,41 %
1.1	ISH-0653 Próprio	ADMINISTRAÇÃO DA OBRA	UND	17		32,59 %
1.2	51 ORSE	Placa de obra em chapa aço galvanizado, instalada - Rev 02_01/2022	m²	6		22,82 %
2		POÇO TUBULAR				190,63 %
2.1	220497 SEDOP	Poço Tubular d= 6" - prof.= 50m	UN	3		190,53 %
3		UNIDADE DE BOMBAMENTO				19,28 %
3.1	2646 ORSE	Conjunto moto-bomba com motor de 1/2 cv, monofásico, bomba centrífuga, sucção=3/4", recalque=3/4", pr. máx. 23 mca, alt. sucção 8 mca, faixas hm (m) - q (m³/h) : (20-2,1)(17-2,9)(14-3,4)(11-3,9)(8-4,3)(5-4,7), inclusive chave de partida	un	3	1.240,00	8,62 %
3.2	1452 ORSE	Abrigo em alvenaria (1,20 x 1,00m) para conjunto de moto-bomba, incluindo chapisco, reboco, esquadria de ferro e cobertura com telha canal comum.	un	3	1.915,00	9,79 %
3.3	97741 SINAPI	KIT CAVALETE PARA MEDIÇÃO DE ÁGUA - ENTRADA INDIVIDUALIZADA, EM PVC DN 25 (3/4"), PARA 1 MEDIDOR FORNECIMENTO E INSTALAÇÃO (EXCLUSIVE HIDRÔMETRO). AF_11/2016	UN	3	152,11	0,78 %
3.4	89508 SINAPI	TUBO PVC, SÉRIE R, ÁGUA PLUVIAL, DN 40 MM, FORNECIDO E INSTALADO EM RAMAL DE ENCAMINHAMENTO. AF_06/2022	M	45	15,25	1,17 %
3.5	93143 SINAPI	PONTO DE TOMADA RESIDENCIAL INCLUINDO TOMADA 20A/250V, CAIXA ELÉTRICA, ELETRODUTO, CABO, RASGO, QUEBRA E CHUMBAMENTO. AF_01/2016	UN	3	180,64	0,92 %
4		ESTRUTURA PARA RESERVATÓRIO 1000L				53,88 %
4.1		INFRAESTRUTURA				6,15 %
4.1.1	C0471 SEINFRA	BROCA D= 20cm COM CONCRETO FCK=13,5MPa, MAIS VIGA BALDRAME 20X20cm E UMA FIADA DE BLOCO DE CONCRETO 14X19X39cm	M	30	120,28	6,15 %
4.2		PILARES				17,64 %
4.2.1	92435 SINAPI	MONTAGEM E DESMONTAGEM DE FÔRMA DE PILARES RETANGULARES E ESTRUTURAS SIMILARES, PÉ-DIREITO SIMPLES, EM CHAPA DE MADEIRA COMPENSADA PLASTIFICADA, 12 UTILIZAÇÕES. AF_09/2020	m²	66,24	55,50	6,26 %

SECRETARIA DE ADMINISTRAÇÃO



4.2.2	92762 SINAPI	ARMAÇÃO DE PILAR OU VIGA DE ESTRUTURA CONVENCIONAL DE CONCRETO ARMADO UTILIZANDO AÇO CA-50 DE 10,0 MM - MONTAGEM. AF_06/2022	KG	177,69	11,78	14,73	2.617,37	3,57 %
4.2.3	92916 SINAPI	ARMAÇÃO DE ESTRUTURAS DIVERSAS DE CONCRETO ARMADO, EXCETO VIGAS, PILARES, LAJES E FUNDACÕES, UTILIZANDO AÇO CA-50 DE 6,3 MM - MONTAGEM. AF_06/2022	KG	84,66	15,43	19,29	1.633,09	2,23 %
4.2.4	103669 SINAPI	CONCRETAGEM DE PILARES, FCK = 25 MPA, COM USO DE BALDES - LANÇAMENTO, ADENSAMENTO E ACABAMENTO. AF_02/2022	m³	3,75	874,44	1.093,05	4.098,94	5,59 %
4.3		VIGAS					13.667,25	18,62 %
4.3.1	92760 SINAPI	ARMAÇÃO DE PILAR OU VIGA DE ESTRUTURA CONVENCIONAL DE CONCRETO ARMADO UTILIZANDO AÇO CA-50 DE 6,3 MM - MONTAGEM. AF_06/2022	KG	70,56	13,73	17,16	1.210,81	1,65 %
4.3.2	92471 SINAPI	MONTAGEM E DESMONTAGEM DE FÓRMA DE VIGA, ESCORAMENTO COM GARFO DE MADEIRA, PÉ-DIREITO SIMPLES, EM CHAPA DE MADEIRA PLASTIFICADA, 12 UTILIZAÇÕES. AF_09/2020	m²	55,2	98,50	123,13	6.796,78	9,26 %
4.3.3	92762 SINAPI	ARMAÇÃO DE PILAR OU VIGA DE ESTRUTURA CONVENCIONAL DE CONCRETO ARMADO UTILIZANDO AÇO CA-50 DE 10,0 MM - MONTAGEM. AF_06/2022	KG	148,08	11,78	14,73	2.181,22	2,97 %
4.3.4	103682 SINAPI	CONCRETAGEM DE VIGAS E LAJES, FCK=25 MPA, PARA QUALQUER TIPO DE LAJE COM BALDES EM EDIFICAÇÃO TERREA - LANÇAMENTO, ADENSAMENTO E ACABAMENTO. AF_02/2022	m³	3,12	889,34	1.111,68	3.468,44	4,73 %
4.4		LAJE					5.139,56	7,01 %
4.4.1	4254 ORSE	Laje pré-fabricada treliçada para piso ou cobertura, intereixo 38cm, h=12cm, el. enchimento em bloco cerâmico h=8cm, inclusive escoramento em madeira e capeamento 4cm.	m²	18,75	219,29	274,11	5.139,56	7,01 %
4.5		RESERVATÓRIO					3.276,45	4,47 %
4.5.1	102623 SINAPI	CAIXA D'ÁGUA EM POLIETILENO, 1000 LITROS (INCLUSOS TUBOS, CONEXÕES E TORNEIRA DE BOIA) - FORNECIMENTO E INSTALAÇÃO. AF_06/2021	UN	3	873,72	1.092,15	3.276,45	4,47 %
5		MANUTENÇÃO					87.215,78	44,59 %
5.1	00000001 Própria	SERVIÇOS DE MANUTENÇÃO PREVENTIVA e CORRETIVA EM POÇOS ARTESIANOS COMPREENDENDO: DESINFECÇÃO FÍSICO QUÍMICO, PROTEÇÃO SANITÁRIA, TESTE DE VAZÃO	UND	17	1.104,89	1.391,11	23.478,87	12,00 %
5.2	00000002 Própria	SERVIÇOS TÉCNICOS DE INSTALAÇÃO/DESINSTALAÇÃO/SUBSTITUIÇÃO EM: BOMBAS SUBMERSAS, PAINÉIS ELÉTRICOS	UND	17	616,21	770,26	13.094,42	6,69 %
5.3	00000003 Própria	SERVIÇOS TÉCNICOS DE MANUTENÇÃO PREVENTIVA/RECONDICIONAMENTO EM BOMBEADORES DE 1,0 a 2,5 cv, UTILIZADOS EM POÇOS ARTESIANOS	UND	17	356,52	445,65	7.576,05	3,87 %
5.4	00000004 Própria	SERVIÇOS TÉCNICOS DE MANUTENÇÃO CORRETIVA/RECONDICIONAMENTO EM BOMBEADORES DE 1,0 a 2,5 cv, UTILIZADOS EM POÇOS ARTESIANOS	UND	17	469,28	586,60	9.972,20	5,10 %

5.5	00000005	Própria	SERVIÇOS TÉCNICOS DE MANUTENÇÃO PREVENTIVARECONDICIONAMENTO E REPAROS EM PAINEL DE COMANDO DE: 1.0 A 2.5 cv	UND	17	51,33	64,16	1.090,72	0,56 %
5.6	00000006	Própria	SERVIÇOS TÉCNICOS DE MANUTENÇÃO CORRETIVARECONDICIONAMENTO E REPAROS EM PAINEL DE COMANDO DE: 1.0 A 2.5 cv	UND	17	444,33	555,41	9.441,97	4,83 %
5.7	00000007	Própria	SERVIÇOS TÉCNICOS DE MANUTENÇÃO PREVENTIVARECONDICIONAMENTO E REPARO EM BOMBAS SUBMERSAS PARA POÇOS ARTESIANOS: POTÊNCIA, 1.0 a 2.0 CV	UND	17	364,75	455,94	7.750,98	3,96 %
5.8	00000008	Própria	SERVIÇOS TÉCNICOS DE MANUTENÇÃO CORRETIVARECONDICIONAMENTO E REPARO EM BOMBAS SUBMERSAS PARA POÇOS ARTESIANOS: POTÊNCIA, 1.0 a 2.0 CV	UND	17	696,87	871,21	14.810,57	7,57 %

Total sem BDI
Total do BDI
Total Geral

277.640,46
69.410,11
347.050,57





ESTADO DO MARANHÃO
PREFEITURA MUNICIPAL DE SÃO MATEUS DO MARANHÃO
SECRETARIA MUNICIPAL DE FINANÇAS E DESENVOLVIMENTO ECONÔMICO
SÃO MATEUS DO MARANHÃO
CNPJ Nº 06.019.491/0001-07



DESPACHO

Considerando o recebimento do Processo nº 2023.08.01.0038, cujo objeto reside na contratação através de SRP apresentado pela Secretaria Municipal de Administração e Planejamento, tendo em vista o cumprimento do Decreto Municipal nº 029, de 17 de julho de 2015 e demais legislações pertinentes à matéria determino a elaboração e divulgação do Aviso de Intenção de Registro de Preços, para dar ciência às demais Secretarias Municipais.

Considerando que a solicitação já traz as especificações e quantitativos dos materiais e que o mesmo preenche os requisitos previstos na legislação, autorizo a publicação do referido aviso no Diário Oficial do Município – DOM, para que produza seus efeitos legais.

Cumpra-se e Publique-se,

São Mateus do Maranhão, 29 de agosto de 2023.

Thiago Rezende Aragão

Secretário Municipal Interino de Finanças e Desenvolvimento Econômico
Portaria nº 008/2021 GP



ESTADO DO MARANHÃO
PREFEITURA MUNICIPAL DE SÃO MATEUS DO MARANHÃO
SECRETARIA MUNICIPAL DE FINANÇAS E DESENVOLVIMENTO ECONÔMICO
CNPJ Nº 06.019.491/0001-07



AVISO DE INTENÇÃO DE REGISTRO DE PREÇO

O **MUNICÍPIO DE SÃO MATEUS DO MARANHÃO/MA**, pessoa jurídica de direito público, inscrito no CNPJ sob o nº 06.019.491/0001-07, por intermédio da Secretaria Municipal de Finanças e Desenvolvimento Econômico – SEFDE, torna público que a Secretaria Municipal de Administração e Planejamento - SEAP, sob o Processo Administrativo nº 2023.08.01.0038, em obediência ao disposto no Art. 5º do Decreto Federal nº 7.892/2013 e suas alterações, na competência de **ORGÃO GERENCIADOR**, publica sua **INTENÇÃO DE REGISTRO DE PREÇOS – IRP** no âmbito Municipal, bem como convida os Órgãos e entidades interessadas em participar, na condição de Órgão participante, do Registro de preços para contratação de empresa especializada serviços de manutenção e perfuração de poços artesianos para atender as necessidades da Secretaria Municipal de Administração de Planejamento do Município de São Mateus do Maranhão/MA, mediante realização de licitação pública na modalidade Pregão Eletrônico, tipo menor preço global.

Os Órgãos/Secretarias que tiverem a intenção de participar do referido Registro de Preços, deverão manifestar seu interesse através de ofício endereçado a SEAP, manifestando seu interesse e concordância com o objeto a ser licitado, devidamente acompanhado de: **Planilha com descrição dos itens e quantitativos estimados**.

Considerando que, a manifestação de interesse em participar do Registro de Preços, indicando a concordância com o objeto e condições da licitação será obrigatório, como também, é conveniente afirmar que o encaminhamento de documentação incompleta ou pedido intempestivo, implicará na não inclusão do órgão no Registro de Preços.

Quanto ao prazo para a manifestação de interesse em participar do presente Registro de Preços: será de 08 (oito) dias úteis, a partir da publicação do aviso da IRP, conforme Art. 4º§ 1º-A do Decreto Federal nº 7.892/2013 e suas alterações e o Prazo de vigência da Ata de Registro de Preços: 12 (doze) meses.

Diante do exposto, maiores informações poderão ser obtidas no Setor de Planejamento e Ações Estratégicas da Prefeitura Municipal de São Mateus do Maranhão/MA, localizada na Rua Verão, nº 42, Praça da Matriz – Centro, CEP: 65.470-000, São Mateus do Maranhão/MA.

São Mateus do Maranhão, 29 de Agosto de 2023.

Thiago Rezende Aragão
Secretário Municipal Interino de Finanças e Desenvolvimento Econômico
Portaria nº 008/2021-GP

DIÁRIO OFICIAL

PREFEITURA DE SÃO MATEUS DO MARANHÃO/MA

EXECUTIVO

Volume: 9 - Número: 770 de 1 de Setembro de 2023

DATA: 01/09/2023

APRESENTAÇÃO

É um veículo oficial de divulgação do Poder Executivo Municipal, cujo objetivo é atender ao princípio da Publicidade que tem como finalidade mostrar que o Poder Público deve agir com a maior transparência possível, para que a população tenha o conhecimento de todas as suas atuações e decisões.

ACERVO

Todas as edições do Diário Oficial encontram-se disponíveis na forma eletrônica no domínio <https://saomateus.ma.gov.br/diariooficial.php>, podendo ser consultadas e baixadas de forma gratuita por qualquer interessado, independente de cadastro prévio.

PERIODICIDADE

Todas as edições são geradas diariamente, com exceção aos sábados, domingos e feriados.

CONTATOS

Tel: 99981986774

E-mail: diariosmt@hotmail.com

ENDEREÇO COMPLETO

RUA DAS FLORES PRAÇA DA MATRIZ, Nº 42 CENTRO

RESPONSÁVEL

Prefeitura de São Mateus do Maranhão



CPF: ***315753**

Data: 01/09/2023

IP com nº: 10.1.1.13

www.saomateus.ma.gov.br/diariooficial.php?id=1728

ISSN2764720X

04

- RESULTADO DE JULGAMENTO - DO PREGÃO ELETRÔNICO Nº : 025/2023

RESULTADO DO PREGÃO ELETRÔNICO Nº 025/2023

A pregoeira da CPL torna público o resultado do pregão supracitado, oriundo do processo nº 2023.06.15.0016, referente Contratação de Empresa Especializada para a Implantação e Licenciamento do Sistema de Gestão de Contratações Públicas, em plataforma web (on -line) com backup diário e armazenamento em nuvem pelo período de 12 (doze) meses, contemplando ainda treinamento, suporte armazenamento em nuvem de 50GB, para atender as necessidades das Secretarias Municipais do Município de São Mateus do Maranhão/MA, cujo objeto foi **ADJUDICADO e HOMOLOGADO** pela autoridade competente para a empresa: **STARTGOV SOLUÇÕES EM TECNOLOGIA LTDA, inscrita no CNPJ Nº 37.933.858/0001-19, sediada na Rua Santa Cecília, 11, Jardim Oriental, Imperatriz/MA, Cep. 65.913 -240., vencedora.** Demais informações encontram-se disponíveis no site: www.licitasaomateus.com.br. São Mateus do Maranhão/MA, 01 de setembro de 2023.
TACIANE RIBEIRO SOUSA DINIZ Pregoeira da CPL

- RESULTADO DE JULGAMENTO - CHAMADA PUBLICA: 002/2023

**AVISO DE RESULTADO
CHAMADA PUBLICA Nº 002/2023**

O Município de São Mateus do Maranhão/MA, através do Presidente da CPL, faz saber a todos os Agricultores Familiares e demais interessados o **RESULTADO** da CHAMADA PÚBLICA para Aquisição de gêneros alimentícios da agricultura familiar e do empreendedor familiar rural, para o atendimento ao serviço de convivência e fortalecimento de vínculos do programa da secretaria municipal de assistência social do município de São Mateus do Maranhão/MA, que foi devidamente **HOMOLOGADO** o procedimento pelo Secretário de assistência Social, em atendimento a Lei nº 8.666/93, em favor dos:

FORNECEDOR INDIVIDUAL

- **LUZIA SOUSA ARAGÃO - CPF 449.644.043-15**
- **ANTONIO SOUSA ARAGÃO -CPF 249.982.903-63**
- **EDOVAN ARAGÃO PINHEIRO - CPF 744.382.633-87**

Valor Global: R\$ 20.901,50 (vinte mil e novecentos e um reais e cinquenta centavos). São Mateus do Maranhão/MA, 01 de Setembro de 2023.
Victor Rabelo Corrêa Presidente da CPL Portaria nº 030/2022

SECRETARIA MUNICIPAL DE SAÚDE - EXTRATO DE - CONTRATO : 20230383 /2023

EXTRATO DE CONTRATO Nº: 20230383 **ORIGEM:** PREGÃO Nº 017 2023 **PE CONTRATANTE:** SECRETARIA DE SAÚDE E SANEAMENTO **CONTRATADA(O):** D. M. MOTA COMERCIO **OBJETO:** Contratação de empresa especializada na aquisição de extintores de incêndios, para atender às necessidades das secretarias municipais da prefeitura Municipal de São Mateus do Maranhão/MA, c onforme especificações constantes no termo de referência anexo I do edital. **VALOR TOTAL:** R\$ 1.728,00 (um mil, setecentos e vinte e oito reais). **PROGRAMA DE TRABALHO:** Exercício 2023 Atividade 0501.101220013.2.020 Manut. Fun. Da Secretaria de Saude, Classificação econômica 4.4.90.52.00 Equipamentos e material permanente, Subelemento 4.4.90.52.99. **VIGÊNCIA:** 07 de Agosto de 2023 a 31 de Dezembro de 2023 **DATA DA ASSINATURA:**07 de Agosto de 2023

SECRETARIA MUNICIPAL DE FINANÇAS E DESENVOLVIMENTO ECONÔMICO - AVISO DE - INTENÇÃO DE REGISTRO DE PREÇO: 2023.08.01.0038/2023

AVISO DE INTENÇÃO DE REGISTRO DE PREÇO

O **MUNICÍPIO DE SÃO MATEUS DO MARANHÃO/MA**, pessoa jurídica de direito público, inscrito no CNPJ sob o nº 06.019.491/0001-07, por intermédio da Secretaria Municipal de Finanças e Desenvolvimento Econômico – SEFDE, torna público que a Secretaria Municipal de Administração e Planejamento - SEAP, sob o Processo Administrativo nº 2023.05.017.0016, em obediência ao disposto no Art. 5º do Decreto Federal nº 7.892/2013 e suas alterações, na competência de **ORGÃO GERENCIADOR**, publica sua **INTENÇÃO DE REGISTRO DE PREÇOS – IRP** no âmbito Municipal, bem como convida os Órgãos e entidades interessadas em participar, na condição de Órgão participante, do Registro de Preços para a contratação de empresa especializada na prestação de serviços continuados de Manutenção Preventiva e Corretiva de Prédios Públicos e Logradouros Públicos, visando atender as necessidades da Secretaria Municipal de Administração e Planejamento, mediante realização de licitação pública na modalidade Pregão Eletrônico, tipo menor preço global.

Os Órgãos/Secretarias que tiverem a intenção de participar do referido Registro de Preços, deverão manifestar seu interesse a través de ofício endereçado a SEAP, manifestando seu interesse e concordância com o objeto a ser licitado, devidamente acompanhado d e: **Planilha com descrição dos itens e quantitativos estimados**.

Considerando que, a manifestação de interesse em participar do Registro de Preços, indicando a concordância com o objeto e condições da licitação será obrigatório, como também, é conveniente afirmar que o encaminhamento de documentação incompleta o u pedido intempestivo, implicará na não inclusão do órgão no Registro de Preços.

Quanto ao prazo para a manifestação de interesse em participar do presente Registro de Preços: será de 08 (oito) dias uteis, a partir da publicação do aviso da IRP, conforme Art. 4º§ 1º -A do Decreto Federal nº 7.892/2013 e suas alterações e o Prazo de vigência da Ata de Registro de Preços: 12 (doze) meses.

Diante do exposto, maiores informações poderão ser obtidas no Setor de Planejamento e Ações Estratégicas da Prefeitura Municipi pal de São Mateus do Maranhão/MA, localizada na Rua Verão, nº 42, Praça da Matriz – Centro, CEP: 65.470-000, São Mateus do Maranhão/MA. São Mateus do Maranhão, 18 de maio de 2023.

Thiago Rezende Aragão

CPF: ***.315.753-**- Data: 01/09/2023 - IP com nº: 10.1.1.13
Autenticação em: www.saomateus.ma.gov.br/diariooficial.php?id=1728



SECRETARIA MUNICIPAL DE SAÚDE - EXTRATO DE - CONTRATO : 20230384 /2023

EXTRATO DE CONTRATO Nº: 20230384 **ORIGEM:** PREGÃO Nº 017 2023 PE **CONTRATANTE:** FUNDO MUNICIPAL DE SAÚDE **CONTRATADA(O):** D. M. MOTA COMERCIO **OBJETO:** Contratação de empresa especializada na aquisição de extintores de incêndios, para atender às necessidades das secretarias municipais da prefeitura Municipal de São Mateus do Maranhão/MA, conforme especificações constantes no termo de referência anexo I do edital. **VALOR TOTAL:** R\$ 14.688,00 (quatorze mil, seiscentos e oitenta e oito reais). **PROGRAMA DE TRABALHO:** Exercício 2023 Atividade 1701.103020013.2.036 Manutenção Assist. Hosp. e Amb. Média e Alta Complexidade, Classificação econômica 4.4.90.52.00 Equipamentos e material permanente, Subelemento 4.4.90.52.99 Exercício 2023 Atividade 1701.103010013.2.037 Manutenção do Piso de Atenção Básica-PAB, Classificação econômica 4.4.90.52.00 Equipamentos e material permanente, Subelemento 4.4.90.52.99 Exercício 2023 Atividade 1701.103040178.2.047 Manutenção das Ações de Vigilância Sanitária, Classificação econômica 4.4.90.52.00 Equipamentos e material permanente, Subelemento 4.4.90.52.99 **VIGÊNCIA:** 07 de Agosto de 2023 a 31 de Dezembro de 2023 **DATA DA ASSINATURA:** 07 de Agosto de 2023

SECRETARIA MUNICIPAL DE EDUCAÇÃO - EXTRATO DE - CONTRATO : 20230385 /2023

EXTRATO DE CONTRATO Nº: 20230385 **ORIGEM:** PREGÃO Nº 017/2023 PE **CONTRATANTE:** SECRETARIA DE EDUCAÇÃO **CONTRATADA(O):** D. M. MOTA COMERCIO **OBJETO:** Contratação de empresa especializada na aquisição de extintores de incêndios, para atender às necessidades das secretarias municipais da prefeitura Municipal de São Mateus do Maranhão/MA, conforme especificações constantes no termo de referência anexo I do edital. **VALOR TOTAL:** R\$ 7.344,00 (sete mil, trezentos e quarenta e quatro reais). **PROGRAMA DE TRABALHO:** Exercício 2023 Atividade 0401.123610008.2.012 Manutenção e Desenvolvimento da Educação MDE, Classificação econômica 4.4.90.52.00 Equipamentos e material permanente, Subelemento 4.4.90.52.99. **VIGÊNCIA:** 07 de Agosto de 2023 a 31 de Dezembro de 2023 **DATA DA ASSINATURA:** 07 de Agosto de 2023

SECRETARIA MUNICIPAL DE EDUCAÇÃO - EXTRATO DE - CONTRATO : 20230386 /2023

EXTRATO DE CONTRATO Nº: 20230386 **ORIGEM:** PREGÃO Nº 017 2023 PE **CONTRATANTE:** FUNDO DE MANUTENÇÃO E DESENVOLVIMENTO DA EDUCAÇÃO BÁSICA. **CONTRATADA(O):** D. M. MOTA COMERCIO **OBJETO:** Contratação de empresa especializada na aquisição de extintores de incêndios, para atender às necessidades das secretarias municipais da prefeitura Municipal de São Mateus do Maranhão/MA, conforme especificações constantes no termo de referência anexo I do edital. **VALOR TOTAL:** R\$ 47.520,00 (quarenta e sete mil, quinhentos e vinte reais). **PROGRAMA DE TRABALHO:** Exercício 2023 Atividade 1801.123650007.2.053 Manutenção da Educação Infantil 30%, Classificação econômica 4.4.90.52.00 Equipamentos e material permanente, Subelemento 4.4.90.52.99 Exercício 2023 Atividade 1801.123610007.2.052 Manutenção do Fundamental FUNDEB 30%, Classificação econômica 4.4.90.52.00 Equipamentos e material permanente, Subelemento 4.4.90.52.99. **VIGÊNCIA:** 07 de Agosto de 2023 a 31 de Dezembro de 2023 **DATA DA ASSINATURA:** 07 de Agosto de 2023

SECRETARIA MUNICIPAL DE ASSISTÊNCIA SOCIAL - EXTRATO DE - CONTRATO : 20230381 /2023

EXTRATO DE CONTRATO Nº: 20230381 **ORIGEM:** PREGÃO Nº 017 2023 PE **CONTRATANTE:** SEC. MUNICIPAL DE ASSISTÊNCIA SOCIAL **CONTRATADA(O):** D. M. MOTA COMERCIO **OBJETO:** contratação de empresa especializada na aquisição de extintores de incêndios, para atender às necessidades das secretarias municipais da prefeitura Municipal de São Mateus do Maranhão/MA, conforme especificações constantes no termo de referência anexo I do edital. **VALOR TOTAL:** R\$ 3.024,00 (três mil, vinte e quatro reais). **PROGRAMA DE TRABALHO:** Exercício 2023 Atividade 0701.081220002.2.025 Manutenção, Funcionamento da Secretaria Municipal de Assistência Social, Classificação econômica 4.4.90.52.00 Equipamentos e material permanente, Subelemento 4.4.90.52.99. **VIGÊNCIA:** 07 de Agosto de 2023 a 31 de Dezembro de 2023 **DATA DA ASSINATURA:** 07 de Agosto de 2023

SECRETARIA MUNICIPAL DE ASSISTÊNCIA SOCIAL - EXTRATO DE - CONTRATO : 20230382 /2023

EXTRATO DE CONTRATO Nº: 20230382 **ORIGEM:** PREGÃO Nº 017 2023 PE **CONTRATANTE:** FUNDO MUNICIPAL DE ASSISTÊNCIA SOCIAL **CONTRATADA(O):** D. M. MOTA COMERCIO **OBJETO:** Contratação de empresa especializada na aquisição de extintores de incêndios, para atender às necessidades das secretarias municipais da prefeitura Municipal de São Mateus do Maranhão/MA, conforme especificações constantes no termo de referência anexo I do edital. **VALOR TOTAL:** R\$ 2.592,00 (dois mil, quinhentos e noventa e dois reais). **PROGRAMA DE TRABALHO:** Exercício 2023 Atividade 1901.082440017.2.064 Manutenção da Proteção Social Básica, Classificação econômica 4.4.90.52.00 Equipamentos e material permanente, Subelemento 4.4.90.52.99. **VIGÊNCIA:** 07 de Agosto de 2023 a 31 de Dezembro de 2023 **DATA DA ASSINATURA:** 07 de Agosto de 2023

SECRETARIA MUNICIPAL DE FINANÇAS E DESENVOLVIMENTO ECONÔMICO - EXTRATO DE - CONTRATO : 20230380 /2023

EXTRATO DE CONTRATO Nº: 20230380 **ORIGEM:** PREGÃO Nº 017 2023 PE **CONTRATANTE:** SEC. MUN. DE FINANÇAS E DESENV. ECON. **CONTRATADA(O):** D. M. MOTA COMERCIO **OBJETO:** Contratação de empresa especializada na aquisição de extintores de incêndios, para atender às necessidades das secretarias municipais da prefeitura Municipal de São Mateus do Maranhão/MA, e conforme especificações constantes no termo de referência anexo I do edital. **VALOR TOTAL:** R\$ 16.416,00 (dezesseis mil, quatrocentos e dezesseis





reais). **PROGRAMA DE TRABALHO:** Exercício 2023 Atividade 0301.041220010.2.007 Manutenção e Funcionamento da Secretaria Finanças e Desenvolvimento Econômico. Classificação econômica 4.4.90.52.00 Equipamentos e material permanente, Subelemento 4.4.90.52.9. **VIGÊNCIA:** 07 de Agosto de 2023 a 31 de Dezembro de 2023 **DATA DA ASSINATURA:** 07 de Agosto de 2023

SECRETARIA MUNICIPAL DE ADMINISTRAÇÃO - EXTRATO DE - CONTRATO : 20230395/2023

EXTRATO DE CONTRATO N°: 20230395/2023 **ORIGEM:** DISPENSA DE LICITAÇÃO N° 025 2023 DL **CONTRATANTE:** SECRETARIA DE ADMINISTRAÇÃO E PLANEJAMENTO **CONTRATADA(O):** EDILEUZA LOPES SILVA **OBJETO:** Locação do imóvel localizado na Rua Ipanema, 58, CEP: 65.470 -000, Bairro Centro, São Mateus do Maranhão -MA, para funcionamento da Secretaria Municipal de Regularização Fundiária do Município de São Mateus do Maranhão/MA **VALOR TOTAL:** R\$ 6.000,00 (seis mil reais) **PROGRAMA DE TRABALHO:** Exercício 2023 Atividade 1501.041220010.2.003 Manutenção da Secretaria de Administração, Classificação econômica 3.3.90.36.00 Outros serv. de terceiros pessoa física, Subelemento 3.3.90.36.99, no valor de R\$ 6.000,00 **VIGÊNCIA:** 21 de Agosto de 2023 a 21 de Janeiro de 2024 **DATA DA ASSINATURA:** 21 de Agosto de 2023





ESTADO DO MARANHÃO
PREFEITURA MUNICIPAL DE SÃO MATEUS DO MARANHÃO
SECRETARIA MUNICIPAL DE ASSISTÊNCIA SOCIAL.
CNPJ Nº 16.793.763/0001-77

MEMORANDO nº 032/2023

São Mateus do Maranhão, 04 de Setembro de 2023.

Ao Senhor Secretário Municipal de Finanças e Desenvolvimento Econômico,

Assunto: Manifestação de interesse em participar de SRP para contratação de empresa especializada serviços de manutenção e perfuração de poços artesianos para atender as necessidades da Secretaria Municipal de Assistência Social.

Senhor Secretário,

Encaminhamos a Vossa Excelência, manifestação e interesse desta Secretaria em participar do procedimento licitatório cujo objeto reside para contratação de empresa especializada serviços de manutenção e perfuração de poços artesianos, através de SRP, visando à formação de ata de registro de preços.

Justifica-se os serviços de manutenção e perfuração de poços garantindo o abastecimento de água potável nesta secretaria e seus demais prédios, a perfuração de poços artesianos é uma necessidade, cabe salientar que os locais a serem perfurados os poços procederam pelo estudo técnico verificado pela equipe técnica.

A execução dos serviços obedecerá às normas e métodos previstos na ABNT – Associação Brasileira de Normas Técnicas, considerando-se as indicações contidas nos projetos complementares, nos detalhes e nestas especificações.

As especificações do objeto a serem implantados por esta secretaria deverão compreender as especificações mínimas contidas na Planilha Orçamentária que segue em anexo elaborada pelo setor técnico de engenharia da prefeitura Municipal de São Mateus do Maranhão/MA.

Atenciosamente,

Cleyton Ferreira Lima
Secretário Municipal de Assistência Social
Portaria nº 004/2021 GP



Obra
SERVIÇOS DE MANUTENÇÃO E PERFURAÇÃO DE POÇOS ARTESIANOS PARA ATENDER AS NECESSIDADES DAS DIVERSAS SECRETARIAS NO MUNICÍPIO DE SÃO MATEUS DO MARANHÃO - SECRETARIA DE ASSISTÊNCIA SOCIAL

Bancos
 SINAPI - 04/2023 - Maranhão
 SBC - 06/2023 - Maranhão
 SICRO3 - 01/2023 - Maranhão
 ORSE - 03/2023 - Sergipe

B.D.I.
 25,0%

Encargos Sociais
 Não Desonerado: embutido nos preços unitário dos insumos de mão de obra, de acordo com as bases.

Orçamento Sintético

Item	Código Banco	Descrição	Und	Quant.	Valor Unit	Valor Unit com BDI	Total	Peso (%)
1		SERVIÇOS PRELIMINARES					18.750,00	25,56 %
1.1	ISH-0653 Próprio	ADMINISTRAÇÃO DA OBRA	UND	5	3.000,00	3.750,00	18.750,00	25,56 %
2		POÇO TUBULAR					46.595,83	63,51 %
2.1	220497 SEDOP	Poço Tubular Ø= 6" - prof.= 50m	UN	1	37.276,66	46.595,83	46.595,83	63,51 %
3		UNIDADE DE BOMBEAMENTO					4.714,37	6,43 %
3.1	2646 ORSE	Conjunto moto-bomba com motor de 1/2 cv, monofásico, bomba centrífuga, sucção=3/4", recalque=3/4", pr. máx. 23 mca, alt. sucção 8 mca. faixas hm (m) - q (m3/h) : (20-2,1)(17-2,9)(14-3,4)(11-3,9)(8-4,3)(5-4,7), inclusive chave de partida direta	un	1	1.295,02	1.618,78	1.618,78	2,21 %
3.2	1452 ORSE	Abrigo em alvenaria (1,20 x 1,00m) para conjunto de moto-bomba, incluindo chapisco, reboco, esquadria de ferro e cobertura com telha canal comum.	un	1	1.915,00	2.393,75	2.393,75	3,26 %
3.3	97741 SINAPI	KIT CAVALETE PARA MEDIÇÃO DE ÁGUA - ENTRADA INDIVIDUALIZADA, EM PVC DN 25 (3/4), PARA 1 MEDIDOR FORNECIMENTO E INSTALAÇÃO (EXCLUSIVE HIDRÔMETRO), AF_11/2016	UN	1	152,11	190,14	190,14	0,26 %
3.4	89508 SINAPI	TUBO PVC, SÉRIE R, ÁGUA PLUVIAL, DN 40 MM, FORNECIDO E INSTALADO EM RAMAL DE ENCAMINHAMENTO. AF_06/2022	M	15	15,25	19,06	285,90	0,39 %
3.5	93143 SINAPI	PONTO DE TOMADA RESIDENCIAL INCLUINDO TOMADA 20A/250V, CAIXA ELÉTRICA, ELETRODUTO, CABO, RASGO, QUEBRA E CHUMBAMENTO. AF_01/2016	UN	1	180,64	225,80	225,80	0,31 %
4		ESTRUTURA PARA RESERVATÓRIO 1000L					13.176,29	17,96 %
4.1		INFRAESTRUTURA					1.503,50	2,05 %
4.1.1	C0471 SEINFRA	BROCA D= 20cm COM CONCRETO FCK=13 5MPa, MAIS VIGA BALDRAME 20X20cm E UMA FIADA DE BLOCO DE CONCRETO 14X19X39cm	M	10	120,28	150,35	1.503,50	2,05 %
4.2		PILARES					4.315,04	5,88 %



→ 16

4.2.1	92435 SINAPI	MONTAGEM E DESMONTAGEM DE FÔRMA DE PILARES RETANGULARES E ESTRUTURAS SIMILARES, PÉ-DIREITO SIMPLES, EM CHAPA DE MADEIRA COMPENSADA PLASTIFICADA, 12 UTILIZAÇÕES. AF_09/2020	m²	154,56	55,50	69,38	10.723,37	14,62 %
4.2.2	92762 SINAPI	ARMAÇÃO DE PILAR OU VIGA DE ESTRUTURA CONVENCIONAL DE CONCRETO ARMADO UTILIZANDO AÇO CA-50 DE 10,0 MM - MONTAGEM. AF_06/2022	KG	414,61	11,78	14,73	6.107,21	8,32 %
4.2.3	92916 SINAPI	ARMAÇÃO DE ESTRUTURAS DIVERSAS DE CONCRETO ARMADO, EXCETO VIGAS, PILARES, LAJES E FUNDAÇÕES, UTILIZANDO AÇO CA-50 DE 6,3 MM - MONTAGEM. AF_06/2022	KG	197,54	15,43	19,29	3.810,55	5,19 %
4.2.4	103669 SINAPI	CONCRETAGEM DE PILARES, FCK = 25 MPA, COM USO DE BALDES - LANÇAMENTO, ADENSAMENTO E ACABAMENTO. AF_02/2022	m³	8,75	874,44	1.093,05	9.564,19	13,04 %
4.3		VIGAS					31.866,90	43,44 %
4.3.1	92760 SINAPI	ARMAÇÃO DE PILAR OU VIGA DE ESTRUTURA CONVENCIONAL DE CONCRETO ARMADO UTILIZANDO AÇO CA-50 DE 6,3 MM - MONTAGEM. AF_06/2022	KG	164,64	13,73	17,16	2.825,22	3,85 %
4.3.2	92471 SINAPI	MONTAGEM E DESMONTAGEM DE FÔRMA DE VIGA, ESCORAMENTO COM GARFO DE MADEIRA, PÉ-DIREITO SIMPLES, EM CHAPA DE MADEIRA PLASTIFICADA, 12 UTILIZAÇÕES. AF_09/2020	m²	128,8	98,50	123,13	15.859,14	21,62 %
4.3.3	92762 SINAPI	ARMAÇÃO DE PILAR OU VIGA DE ESTRUTURA CONVENCIONAL DE CONCRETO ARMADO UTILIZANDO AÇO CA-50 DE 10,0 MM - MONTAGEM. AF_06/2022	KG	345,52	11,78	14,73	5.089,51	6,94 %
4.3.4	103682 SINAPI	CONCRETAGEM DE VIGAS E LAJES, FCK=25 MPA, PARA QUALQUER TIPO DE LAJE COM BALDES EM EDIFICAÇÃO TÊRREA - LANÇAMENTO, ADENSAMENTO E ACABAMENTO. AF_02/2022	m³	7,28	889,34	1.111,68	8.093,03	11,03 %
4.4		LAJE					11.992,31	16,35 %
4.4.1	4254 ORSE	Laje pré-fabricada treliçada para piso ou cobertura, intereixo 38cm, h=12cm, el enchimento em bloco cerâmico h=8cm, inclusive escoramento em madeira e capeamento 4cm.	m²	43,75	219,29	274,11	11.992,31	16,35 %
4.5		RESERVATÓRIO					7.645,05	10,42 %
4.5.1	102623 SINAPI	CAIXA D'ÁGUA EM POLIETILENO, 1000 LITROS (INCLUSOS TUBOS, CONEXÕES E TORNEIRA DE BÓIA) - FORNECIMENTO E INSTALAÇÃO. AF_06/2021	UN	7	873,72	1.092,15	7.645,05	10,42 %
5		MANUTENÇÃO					82.085,44	111,88 %
5.1	00000001 Próprio	SERVIÇOS DE MANUTENÇÃO PREVENTIVA e CORRETIVA EM POÇOS ARTESIANOS COMPREENDENDO: DESINFECÇÃO FÍSICO QUÍMICO, PROTEÇÃO SANITÁRIA, TESTE DE VAZÃO	UND	16	1.104,89	1.381,11	22.097,76	30,12 %
5.2	00000002 Próprio	SERVIÇOS TÉCNICOS DE INSTALAÇÃO/DEINSTALAÇÃO/SUBSTITUIÇÃO EM: BOMBAS SUBMERSAS, PAINÉIS ELÉTRICOS	UND	16	616,21	770,26	12.324,16	16,80 %



570 L

5.3	00000003	Próprio	SERVIÇOS TÉCNICOS DE MANUTENÇÃO PREVENTIVA/RECONDICIONAMENTO EM BOMBEADORES DE 1.0 a 2.5 cv, UTILIZADOS EM POÇOS ARTESIANOS	UND	5	366,52	445,65	2.228,25	3,04 %
5.4	00000004	Próprio	SERVIÇOS TÉCNICOS DE MANUTENÇÃO CORRETIVA/RECONDICIONAMENTO EM BOMBEADORES DE 1.0 a 2.5 cv, UTILIZADOS EM POÇOS ARTESIANOS	UND	5	469,28	586,60	2.993,00	4,00 %
5.5	00000005	Próprio	SERVIÇOS TÉCNICOS DE MANUTENÇÃO PREVENTIVA/RECONDICIONAMENTO E REPAROS EM PAINEL DE COMANDO DE: 1.0 A 2.5 cv	UND	5	51,33	64,16	320,80	0,44 %
5.6	00000006	Próprio	SERVIÇOS TÉCNICOS DE MANUTENÇÃO CORRETIVA/RECONDICIONAMENTO E REPAROS EM PAINEL DE COMANDO DE: 1.0 A 2.5 cv	UND	5	444,33	555,41	2.777,05	3,79 %
5.7	00000007	Próprio	SERVIÇOS TÉCNICOS DE MANUTENÇÃO PREVENTIVA/RECONDICIONAMENTO E REPARO EM BOMBAS SUBMERSAS PARA POÇOS ARTESIANOS: POTÊNCIA, 1.0 a 2.0 CV	UND	5	364,75	455,94	2.279,70	3,11 %
5.8	00000008	Próprio	SERVIÇOS TÉCNICOS DE MANUTENÇÃO CORRETIVA/RECONDICIONAMENTO E REPARO EM BOMBAS SUBMERSAS PARA POÇOS ARTESIANOS: POTÊNCIA, 1.0 a 2.0 CV	UND	5	696,97	871,21	4.356,05	5,94 %

Total sem BDI
Total do BDI
Total Geral

87.110,55
21.777,64
108.888,19





ESTADO DO MARANHÃO
MUNICÍPIO DE SÃO MATEUS DO MARANHÃO
SECRETARIA MUNICIPAL DE SAÚDE
CNPJ Nº 13.829.344/0001-50



MEMORANDO nº 035/2023

São Mateus do Maranhão, 05 de setembro de 2023.

Ao Senhor Secretário Municipal de Finanças e Desenvolvimento Econômico,

Assunto: Manifestação de interesse em participar de SRP para contratação de empresa especializada serviços de manutenção e perfuração de poços artesianos para atender as necessidades da secretaria municipal de Saúde.

Senhor Secretário,

Encaminhamos a Vossa Excelência, manifestação e interesse desta Secretaria em participar do procedimento licitatório cujo objeto reside para contratação de empresa especializada serviços de manutenção e perfuração de poços artesianos, através de SRP, visando à formação de ata de registro de preços.

A contratação referida é justificada face ao interesse público de atender as necessidades básicas da população de modo a garantir acesso a água de qualidade, proporcionando também melhoria nas condições de saúde.

O abastecimento de água realizado mediante a perfuração de poços é mais vantajoso que as demais formas de abastecimento, venham a ocorrer nas dependências dos prédios da Secretaria Municipal de Saúde.

Para execução dos serviços, deverão ser obedecidas as normas técnicas da ABNT, e, bem como as instruções complementares a serem fornecidas pela Secretaria Municipal de Saúde.

Os quantitativos que indicamos são resultados baseados no planejamento da secretaria com o setor técnico de engenharia e, portanto, segue em anexo a planilha orçamentaria.

Atenciosamente,

Lucélia Martins
Secretária Municipal de Saúde
Portaria nº 002/2021 - GP

Obra

SERVIÇOS DE MANUTENÇÃO E PERFURAÇÃO DE POÇOS ARTESIANOS PARA ATENDER AS NECESSIDADES DAS DIVERSAS SECRETARIAS NO MUNICÍPIO DE SÃO MATEUS DO MARANHÃO - SECRETARIA DE SAÚDE

Bancos

SINAPI - 04/2023 - Maranhão

SBC - 06/2023 - Maranhão

SICRO3 - 01/2023 - Maranhão

ORSE - 03/2023 - Sergipe

B.D.I.

25,0%

Encargos Sociais

Não Desonerado: embutido nos preços unitário dos insumos de mão de obra, de acordo com as bases.

Orçamento Simbólico

Item	Código Banco	Descrição	Und	Quant.	Valor Unit	Valor Unit com BDI	Total	Peso (%)
1		SERVIÇOS PRELIMINARES					60.000,00	81,78 %
1.1	ISH-0653 Próprio	ADMINISTRAÇÃO DA OBRA	UND	16	3.000,00	3.750,00	60.000,00	81,78 %
2		POÇO TUBULAR					326.170,81	444,58 %
2.1	220497 SEDOP	Poço Tubular d= 6" - prof = 50m	UN	7	37.276,66	46.596,83	326.170,81	444,58 %
3		UNIDADE DE BOMBEAMENTO					33.000,59	44,98 %
3.1	2646 ORSE	Conjunto moto-bomba com motor de 1/2 cv, monofásico, bomba centrífuga, sucção=3/4", recalque=3/4", pr. máx. 23 mca, alt. sucção 8 mca. faixas hm (m) - q (m3/h) : (20-2,1)(17-2,9)(14-3,4)(11-3,9)(8-4,3)(5-4,7), inclusive chave de partida direta	un	7	1.295,02	1.618,78	11.331,46	15,44 %
3.2	1452 ORSE	Abrigo em alvenaria (1,20 x 1,00m) para conjunto de moto-bomba, incluindo chapisco, reboco, esquadria de ferro e cobertura com telha canal comum.	un	7	1.915,00	2.393,75	16.756,25	22,84 %
3.3	97741 SINAPI	KIT CAVALETE PARA MEDIÇÃO DE ÁGUA - ENTRADA INDIVIDUALIZADA, EM PVC DN 25 (3/4), PARA 1 MEDIDOR FORNECIMENTO E INSTALAÇÃO (EXCLUSIVE HIDRÔMETRO). AF_11/2016	UN	7	152,11	190,14	1.330,98	1,81 %
3.4	89508 SINAPI	TUBO PVC, SÉRIE R, ÁGUA PLUVIAL, DN 40 MM, FORNECIDO E INSTALADO EM RAIMAL DE ENCAMINHAMENTO. AF_06/2022	M	105	15,25	19,06	2.001,30	2,73 %
3.5	93143 SINAPI	PONTO DE TOMADA RESIDENCIAL INCLUINDO TOMADA 20A/250V, CAIXA ELÉTRICA, ELETRODUTO, CABO, RASGO, QUEBRA E CHUMBAMENTO. AF_01/2016	UN	7	180,64	225,80	1.580,60	2,15 %
4		ESTRUTURA PARA RESERVATÓRIO 1.000 L					92.234,08	125,72 %
4.1		INFRAESTRUTURA					10.524,50	14,35 %
4.1.1	C0471 SEINFRA	BROCA D= 20cm COM CONCRETO FCK=13.5MPa, MAIS VIGA BALDRAME 20X20cm E UMA FIADA DE BLOCO DE CONCRETO 14X19X39cm	M	70	120,28	150,35	10.524,50	14,35 %
4.2		PILARES					30.205,32	41,17 %



4.2.1	92435 SINAPI	MONTAGEM E DESMONTAGEM DE FÓRMA DE PILARES RETANGULARES E ESTRUTURAS SIMILARES, PÉ-DIREITO SIMPLES, EM CHAPA DE MADEIRA COMPENSADA PLASTIFICADA, 12 UTILIZAÇÕES. AF_09/2020	m²	22,08	55,50	69,38	1.531,91	2,09 %
4.2.2	92762 SINAPI	ARMAÇÃO DE PILAR OU VIGA DE ESTRUTURA CONVENCIONAL DE CONCRETO ARMADO UTILIZANDO AÇO CA-50 DE 10,0 MM - MONTAGEM. AF_06/2022	KG	59,23	11,78	14,73	872,46	1,19 %
4.2.3	92916 SINAPI	ARMAÇÃO DE ESTRUTURAS DIVERSAS DE CONCRETO ARMADO, EXCETO VIGAS, PILARES, LAJES E FUNDAÇÕES, UTILIZANDO AÇO CA-50 DE 6,3 MM - MONTAGEM. AF_06/2022	KG	28,22	15,43	19,29	544,36	0,74 %
4.2.4	103669 SINAPI	CONCRETAGEM DE PILARES, FCK = 25 MPA, COM USO DE BALDES - LANÇAMENTO, ADENSAMENTO E ACABAMENTO. AF_02/2022	m³	1,25	874,44	1.093,05	1.366,31	1,86 %
4.3		VIGAS					4.552,41	6,20 %
4.3.1	92760 SINAPI	ARMAÇÃO DE PILAR OU VIGA DE ESTRUTURA CONVENCIONAL DE CONCRETO ARMADO UTILIZANDO AÇO CA-50 DE 6,3 MM - MONTAGEM. AF_06/2022	KG	23,52	13,73	17,16	403,60	0,55 %
4.3.2	92471 SINAPI	MONTAGEM E DESMONTAGEM DE FÓRMA DE VIGA, ESCORAMENTO COM GARFO DE MADEIRA, PÉ-DIREITO SIMPLES, EM CHAPA DE MADEIRA PLASTIFICADA, 12 UTILIZAÇÕES. AF_09/2020	m²	18,4	98,50	123,13	2.265,59	3,09 %
4.3.3	92762 SINAPI	ARMAÇÃO DE PILAR OU VIGA DE ESTRUTURA CONVENCIONAL DE CONCRETO ARMADO UTILIZANDO AÇO CA-50 DE 10,0 MM - MONTAGEM. AF_06/2022	KG	49,36	11,78	14,73	727,07	0,99 %
4.3.4	103682 SINAPI	CONCRETAGEM DE VIGAS E LAJES, FCK=25 MPA, PARA QUALQUER TIPO DE LAJE COM BALDES EM EDIFICAÇÃO TERREA - LANÇAMENTO, ADENSAMENTO E ACABAMENTO. AF_02/2022	m³	1,04	889,34	1.111,68	1.156,15	1,58 %
4.4		LAJE					1.713,19	2,34 %
4.4.1	4254 ORSE	Laje pré-fabricada treliçada para piso ou cobertura, entreixo 38cm, h=12cm, el. enchimento em bloco cerâmico h=8cm, inclusive escoramento em madeira e capeamento 4cm.	m²	6,25	219,29	274,11	1.713,19	2,34 %
4.5		RESERVATÓRIO					1.092,15	1,49 %
4.5.1	102623 SINAPI	CAIXA D'ÁGUA EM POLIETILENO, 1000 LITROS (INCLUSOS TUBOS, CONEXÕES E TORNEIRA DE BÓIA) - FORNECIMENTO E INSTALAÇÃO. AF_06/2021	UN	1	873,72	1.092,15	1.092,15	1,49 %
5		MANUTENÇÃO					25.651,70	34,96 %
5.1	00000001 Próprio	SERVIÇOS DE MANUTENÇÃO PREVENTIVA e CORRETIVA EM POÇOS ARTESIANOS COMPREENDENDO: DESINFECÇÃO FÍSICO QUÍMICO, PROTEÇÃO SANITÁRIA, TESTE DE VAZÃO	UND	5	1.104,89	1.381,11	6.905,55	9,41 %
5.2	00000002 Próprio	SERVIÇOS TÉCNICOS DE INSTALAÇÃO/DESINSTALAÇÃO/SUBSTITUIÇÃO EM: BOMBAS SUBMERSAS, PAINÉIS ELÉTRICOS	UND	5	616,21	770,26	3.851,30	5,25 %



5.3	00000003	Próprio	SERVIÇOS TÉCNICOS DE MANUTENÇÃO PREVENTIVA/RECONDICIONAMENTO EM BOMBEADORES DE 1.0 a 2.5 cv, UTILIZADOS EM POÇOS ARTESIANOS	UND	16	356,52	445,65	7.130,40	9,72 %
5.4	00000004	Próprio	SERVIÇOS TÉCNICOS DE MANUTENÇÃO CORRETIVA/RECONDICIONAMENTO EM BOMBEADORES DE 1.0 a 2.5 cv, UTILIZADOS EM POÇOS ARTESIANOS	UND	16	469,28	586,60	9.385,60	12,79 %
5.5	00000005	Próprio	SERVIÇOS TÉCNICOS DE MANUTENÇÃO PREVENTIVA/RECONDICIONAMENTO E REPAROS EM PAINEL DE COMANDO DE: 1.0 A 2.5 cv	UND	16	51,33	64,16	1.026,56	1,40 %
5.6	00000006	Próprio	SERVIÇOS TÉCNICOS DE MANUTENÇÃO CORRETIVA/RECONDICIONAMENTO E REPAROS EM PAINEL DE COMANDO DE: 1.0 A 2.5 cv	UND	16	444,33	555,41	8.886,56	12,11 %
5.7	00000007	Próprio	SERVIÇOS TÉCNICOS DE MANUTENÇÃO PREVENTIVA/RECONDICIONAMENTO E REPARO EM BOMBAS SUBMERSAS PARA POÇOS ARTESIANOS: POTÊNCIA, 1.0 a 2.0 CV	UND	16	364,75	455,94	7.295,04	9,94 %
5.8	00000008	Próprio	SERVIÇOS TÉCNICOS DE MANUTENÇÃO CORRETIVA/RECONDICIONAMENTO E REPARO EM BOMBAS SUBMERSAS PARA POÇOS ARTESIANOS: POTÊNCIA, 1.0 a 2.0 CV	UND	16	696,97	871,21	13.939,36	19,00 %

Total sem BDI 474.792,74
Total do BDI 118.698,18
Total Geral 593.490,92





ESTADO DO MARANHÃO
PREFEITURA MUNICIPAL DE SÃO MATEUS DO MARANHÃO
SECRETARIA MUNICIPAL DE EDUCAÇÃO
CNPJ Nº 31.043.226/0001-01



MEMORANDO nº 059/2023

São Mateus do Maranhão, 06 de Setembro de 2023.

Ao Senhor Secretário Municipal de Finanças e Desenvolvimento Econômico,

Assunto: Manifestação de interesse em participar de SRP para contratação de empresa especializada serviços de manutenção e perfuração de poços artesanais para atender as necessidades da secretaria municipal de Educação.

Senhor Secretário,

Encaminhamos a Vossa Excelência, manifestação e interesse desta Secretaria em participar do procedimento licitatório cujo objeto reside para contratação de empresa especializada serviços de manutenção e perfuração de poços artesanais, através de SRP, visando à formação de ata de registro de preços.

Justifica-se os serviços de manutenção e perfuração de poços garantindo o abastecimento de água potável nesta secretaria e seus demais prédios, a perfuração de poços artesanais é uma necessidade, cabe salientar que os locais a serem perfurados os poços procederam pelo estudo técnico verificado pela equipe técnica.

O serviço consiste na manutenção e perfuração de poço artesiano, observando-se as normas técnicas da ABNT.

Os serviços deverão ser executados rigorosamente de acordo com as normas técnicas estabelecidas na Planilha de Custos que segue em anexo, com estrita obediência, todos constantes dos autos, bem como às prescrições e exigências das especificações desta secretaria.

Atenciosamente,

Telma da Silva Vieira
Secretária Municipal de Educação
Portaria nº 003/2021 GP

Obra
SERVIÇOS DE MANUTENÇÃO E PERFURAÇÃO DE POÇOS ARTESIANOS PARA ATENDER AS NECESSIDADES DAS DIVERSAS SECRETARIAS NO MUNICÍPIO DE SÃO MATEUS DO MARANHÃO - SECRETARIA DE EDUCAÇÃO

Bancos
SINAPI - 04/2023 - Maranhão
SBC - 06/2023 - Maranhão
SICRO3 - 01/2023 - Maranhão
ORSE - 03/2023 - Sergipe
SEDOP - 05/2023 - Pará

B.D.I.
25,0%

Encargos Sociais
Não Desonerado: embutido nos preços unitário dos insumos de mão de obra, de acordo com as bases.

Item	Código Banco	Descrição	Und	Quant.	Valor Unit	Valor Unit com BDI	Total	Peso (%)
1		SERVIÇOS PRELIMINARES					221.250,00	301,57 %
1.1	ISH-0653 Próprio	ADMINISTRAÇÃO DA OBRA	UND	59	3.000,00	3.750,00	221.250,00	301,57 %
2		POÇO TUBULAR					1.397.874,90	1.905,32 %
2.1	220497 SEDOP	Poço Tubular d= 6" - prof = 50m	UN	30	37.276,66	46.595,83	1.397.874,90	1.905,32 %
3		UNIDADE DE BOMBAMENTO					240.343,50	327,59 %
3.1	2646 ORSE	Conjunto moto-bomba com motor de 1/2 cv, monofásico, bomba centrífuga, sucção=3/4", recalque=3/4", pr. máx. 23 mca, alt. sucção 8 mca. faixas hm (m) - q (m ³ /h) : (20-2,1)(17-2,9)(14-3,4)(11-3,9)(8-4,3)(5-4,7), inclusive chave de partida direta	un	15	1.295,02	1.618,78	24.281,70	33,10 %
3.2	1452 ORSE	Abrigo em alvenaria (1,20 x 1,00m) para conjunto de moto-bomba, incluindo chapisco, reboco, esquadria de ferro e cobertura com telha canal comum.	un	30	1.915,00	2.393,75	71.812,50	97,88 %
3.3	97741 SINAPI	KIT CAVALETE PARA MEDIÇÃO DE ÁGUA - ENTRADA INDIVIDUALIZADA, EM PVC DN 25 (3/4"), PARA 1 MEDIDOR FORNECIMENTO E INSTALAÇÃO (EXCLUSIVE HIDRÔMETRO), AF_11/2016	UN	30	152,11	190,14	5.704,20	7,77 %
3.4	89508 SINAPI	TUBO PVC, SÉRIE R, ÁGUA PLUVIAL, DN 40 MM, FORNECIDO E INSTALADO EM RAMAL DE ENCAMINHAMENTO. AF_06/2022	M	450	15,25	19,06	8.577,00	11,69 %
3.5	93143 SINAPI	PONTO DE TOMADA RESIDENCIAL, INCLUINDO TOMADA 20A/250V, CAIXA ELÉTRICA, ELETRODUTO, CABO, RASGO, QUEBRA E CHUMBAMENTO. AF_01/2016	UN	30	180,64	225,80	6.774,00	9,23 %
3.6	2654 ORSE	Conjunto moto-bomba com motor de 2 cv, trifásico, bomba centrífuga, sucção=1 1/4", recalque=1", pr. máx. 36 mca, alt. sucção 8 mca. faixas hm (m) - q (m ³ /h) : (30-7,3)(26-10,0)(23-11,7)(20-13,2)(17-14,6)(14-15,9) inclusive chave de partida direta	UN	15	6.570,35	8.212,94	123.194,10	6,18 %

5	ESTRUTURA PARA RESERVATÓRIO 10000L										992.108,82	44,33 %			
5.1	INFRAESTRUTURA														
5.1.1	C0471	SEINFRA									180	120,28	150,35	27.063,00	1,36 %
														27.063,00	1,36 %
5.2	PILARES														
5.2.1	92435	SINAPI									432	55,50	69,38	89.816,37	4,50 %
														29.972,16	1,50 %
5.2.2	92762	SINAPI									888,45	11,78	14,73	13.086,87	0,66 %
5.2.3	92916	SINAPI									588	15,43	19,29	11.342,52	0,57 %
5.2.4	103669	SINAPI									32,4	874,44	1.093,05	35.414,82	1,78 %
5.3	VIGAS														
5.3.1	92760	SINAPI									588	13,73	17,16	730.036,95	38,61 %
5.3.2	92471	SINAPI									432	98,50	123,13	53.192,16	2,67 %
5.3.3	92762	SINAPI									888,45	11,78	14,73	13.086,87	0,66 %
5.3.4	103682	SINAPI									588	889,34	1.111,68	653.667,84	32,78 %
5.4	LAJE														
5.4.1	4254	ORSE									135	219,29	274,11	37.004,85	1,86 %
														37.004,85	1,86 %
5.5	RESERVATÓRIO														
5.5.1	102619	SINAPI									15	5.770,01	7.212,51	108.187,65	5,43 %
6	SERVIÇOS DE MANUTENÇÃO														
6.1	00000001	Próprio									59	1.104,89	1.381,11	302.690,06	3,86 %
6.2	00000002	Próprio									59	616,21	770,26	45.445,34	0,58 %
6.3	00000003	Próprio									59	356,52	445,65	26.293,35	0,34 %



6.4	00000004	Próprio	SERVIÇOS TÉCNICOS DE MANUTENÇÃO CORRETIVA/RECONDICIONAMENTO EM BOMBEADORES DE 1.0 a 2.5 cv, UTILIZADOS EM POÇOS ARTESIANOS	UND	59	469,28	586,60	34.609,40	0,44 %
6.5	00000005	Próprio	SERVIÇOS TÉCNICOS DE MANUTENÇÃO PREVENTIVA/RECONDICIONAMENTO E REPAROS EM PAINEL DE COMANDO DE: 1.0 A 2.5 cv	UND	59	51,33	64,16	3.785,44	0,05 %
6.6	00000006	Próprio	SERVIÇOS TÉCNICOS DE MANUTENÇÃO CORRETIVA/RECONDICIONAMENTO E REPAROS EM PAINEL DE COMANDO DE: 1.0 A 2.5 cv	UND	59	444,33	555,41	32.769,19	0,42 %
6.7	00000007	Próprio	SERVIÇOS TÉCNICOS DE MANUTENÇÃO PREVENTIVA/RECONDICIONAMENTO E REPARO EM BOMBAS SUBMERSAS PARA POÇOS ARTESIANOS: POTÊNCIA, 1.0 a 2.0 CV	UND	59	364,75	455,94	26.900,46	0,34 %
6.8	00000008	Próprio	SERVIÇOS TÉCNICOS DE MANUTENÇÃO CORRETIVA/RECONDICIONAMENTO E REPARO EM BOMBAS SUBMERSAS PARA POÇOS ARTESIANOS: POTÊNCIA, 1.0 a 2.0 CV	UND	59	696,97	871,21	51.401,39	0,66 %

Total sem BDI
Total do BDI
Total Geral

2.681.529,41
670.382,35
3.351.911,76





ESTADO DO MARANHÃO
PREFEITURA MUNICIPAL DE SÃO MATEUS DO MARANHÃO
SECRETARIA MUNICIPAL DE FINANÇAS E DESENVOLVIMENTO ECONÔMICO
CNPJ Nº 06.019.491/0001-07

Ao

Ilmo Sr.

José Jânio de Castro Lima

Geólogo

Prefeitura Municipal de São Mateus do Maranhão/MA.

DESPACHO

Encaminhamos o processo em epígrafe, tendo por objeto Registro de preços para eventual e futura contratação de empresa especializada em serviços de manutenção e perfuração de poços artesianos para atender as necessidades das diversas Secretarias no Município de São Mateus do Maranhão/MA, decorrente ao Processo Administrativo nº 2023.08.01.0038, visando a elaboração de projeto básico unificado com as demandas realizadas pelas secretarias municipais, memorial descritivo, e Orçamento Sintético com todas as informações necessárias para compor o processo em obediência ao que preceituam as normas e regulamentos ditadas pela ABNT e pela legislação vigente, objetivando condições para o desenvolvimento dos serviços, especificações e quantitativos.

Atenciosamente,

São Mateus do Maranhão, 05 de setembro de 2023.

Thiago Rezende Aragão

Secretário Municipal de Finanças e Desenvolvimento Econômico

Portaria nº 008/2021-GP



ESTADO DO MARANHÃO
PREFEITURA MUNICIPAL DE SÃO MATEUS DO MARANHÃO
SECRETARIA MUNICIPAL DE FINANÇAS E DESENVOLVIMENTO ECONÔMICO
CNPJ Nº 06.019.491/0001-07



Ao

Ilmo. Sr.

Thiago Rezende Aragão

Secretário Municipal de Finanças e Desenvolvimento Econômico

Prefeitura Municipal de São Mateus do Maranhão/MA.

Senhor Secretário,

DESPACHO

Considerando o despacho após análise, visando contratação de empresa especializada em serviços de manutenção e perfuração de poços artesianos para atender as necessidades das diversas Secretarias no Município de São Mateus do Maranhão/MA, referente ao Processo Administrativo nº 2023.08.01.0038, através do Sistema do Registro de Preços, encaminho em anexo o memorial descritivo, projeto básico unificado com as demandas das secretarias municipais, com todas as informações necessárias para compor o processo.

Atenciosamente,

São Mateus do Maranhão, 06 de Setembro de 2023.

José Jânio de Castro Lima

Geólogo

11962D CREA /PA

Assessor Técnico Nivel I

Portaria n °151/2023GP



MEMORIAL DESCRITIVO

**SERVIÇOS DE MANUTENÇÃO E
PERFURAÇÃO DE POÇOS ARTESIANOS
PARA ATENDER AS NECESSIDADES DAS
DIVERSAS SECRETARIAS NO MUNICIPIO
DE SÃO MATEUS DO MARANHÃO/MA**



1. GENERALIDADES

1.1. O presente memorial descritivo tem por objetivo estabelecer as condições que nortearão o desenvolvimento das obras e serviços relativos à obra de **SERVIÇOS DE MANUTENÇÃO E PERFURAÇÃO DE POÇOS ARTESIANOS PARA ATENDER AS NECESSIDADES DAS DIVERSAS SECRETARIAS NO MUNICÍPIO DE SÃO MATEUS DO MARANHÃO/MA**, para controle de doenças e outros agravos com a finalidade de contribuir para a redução da mortalidade provocada por doenças de veiculação hídrica e para o aumento da expectativa de vida e da produtividade da população.

1.2. Com a manutenção desses sistemas pretende-se fundamentalmente controlar e prevenir doenças; implantar hábitos higiênicos na população; facilitar a limpeza pública; facilitar práticas esportivas; propiciar conforto, bem-estar e segurança; aumentar a esperança de vida da população; aumentar a vida média pela redução da mortalidade e aumentar a vida produtividade do indivíduo.

1.3. Os serviços contratados serão executados, rigorosamente, de acordo com este Memorial Descritivo e com os documentos nelas referidos, as Normas Técnicas vigentes, as especificações de materiais e equipamentos descritos e os Projetos em anexo.

1.4. Todos os itens da planilha orçamentária dizem respeito, salvo o disposto em contrário no Memorial Descritivo, a fornecimento de material e mão de obra, por parte da CONTRATADA.

1.5. Serão impugnados pela Fiscalização todos os trabalhos que não satisfaçam às condições contratuais.

1.6. OBJETIVO

1.6.1. A execução deste projeto tem como objetivo contribuir decisivamente com a prevenção de doenças relacionadas aos objetivos a água contaminada e conseqüentemente com o aumento da vida do homem, proporcionando-lhe melhores condições de vida, através da execução de ações básicas de saneamento.

2. SERVIÇOS PRELIMINARES

2.1. ETAPAS E PLANEJAMENTO

2.1.1. O sistema de Abastecimento de Água indicado foi projetado para ser construído em uma única etapa, abrangendo: captação, recalque, adução e reservação.

2.2. CAPTAÇÃO

2.2.1. Os materiais a serem empregados na perfuração do poço tubular estão especificados no projeto executivo do poço anexo, que terá 50m de profundidade com diâmetro de acabamento em 6”.

2.3. RESERVAÇÃO

2.3.1. Serão instalados reservatório em Fibra de Vidro, elevados em estrutura de concreto armado com altura conforme projeto em anexo.

3. ESPECIFICAÇÕES TÉCNICAS PARA CONSTRUÇÃO

3.1. OBJETIVO

3.1.1.1. Esta especificação tem por objetivo estabelecer as regras e procedimentos a serem obedecidos na construção de poços tubulares para captação de água subterrânea.

3.1.2. Disposições gerais

a) Os poços deverão ser construídos por empresa habilitada, sob responsabilidade técnica de geólogo, devidamente credenciado junto ao CREA.

b) A firma executora deverá fornecer uma proposta técnico- financeira, acompanhada de cronograma físico- financeiro de execução, para todas as fases da obra, tais como:

- ✓ Transporte, preparo do canteiro de obra e instalação de equipamentos e materiais;
- ✓ Perfuração e perfilagem;
- ✓ Colocação de tubos, filtros e pré-filtro;
- ✓ Teste de vazão

Nenhuma destas fases poderá ser efetivada sem a presença ou o conhecimento prévio da fiscalização.

c) Uma vez concluído o poço, a firma executora deverá encaminhar à contratante, relatório técnico final do poço, documento sem o qual a obra não poderá ser recebida.

3.1.3. A firma proponente deverá dispor de:

a) Perfuratriz com capacidade de perfuração superior à profundidade prevista no projeto do poço;

b) Compressor de ar acoplado a motor elétrico ou diesel com capacidade mínima de 77 m³/h de ar efetivo e pressão de trabalho de 12,3 Kg/cm²;

c) Conjunto moto - bomba submersível acionado por energia fornecida pela concessionária de energia ou de grupo gerador, com vazão igual ou superior à vazão prevista no projeto do poço;

d) Medidor de nível com fio numerado em intervalo de 1,00m;

e) Laboratório para controle da lama de perfuração;

f) Equipamentos, aparelhos e acessórios em quantidade e capacidade suficientes para assegurar a execução dos trabalhos, sem paralisação ou atrasos decorrentes de sua falta;

g) Análise físico-química e bacteriológica da água.



3.2. EQUIPAMENTOS PARA PERFURAÇÃO

3.2.1. São constituídos de 01 Sonda Perfuratriz Percussora, com capacidade de perfuração até 250m. 01 Grupo Gerador Trifásico 7,5 KWA. Conjunto para limpeza, desenvolvimento e teste de vazão, sendo compressores de alta pressão de 60 a 100 pés cúbicos bomba submersa de 10, 15 e 25 hp, para captação e teste de vazão.

3.3. PROFUNDIDADE

3.3.1. A profundidade de referência 50m.

3.4. FLUIDO DE PERFURAÇÃO

3.4.1. O fluido de perfuração será a base de polímeros orgânicos (caboximetilcelulose) visando a performance na perfuração, limpeza, estabilidade e produtividade do poço.

3.5. TANQUES E CANALETAS DE CIRCULAÇÃO DO FLUIDO

3.5.1. No sistema a percussão é constituída de 01 canaleta de descarga, 01 tanque de decantação e 01 canaleta de retorno

4. QUANTO AOS MATERIAIS

4.1.1. Realizar a devida programação de compra de materiais, de forma a concluir a obra no prazo fixado;

4.1.2. Observar rigorosamente os prazos de validade dos materiais, pois será recusado pela fiscalização qualquer tipo de material que se encontre com prazo de validade vencido;

4.1.3. Todo e qualquer material de construção que entrar no canteiro de obras deverá ser previamente aprovado pela fiscalização. Aquele que for impugnado deverá ser retirado do canteiro, no prazo definido pela Fiscalização.

4.1.4. Submeter à Fiscalização, sem ônus, amostras dos materiais e acabamentos a serem utilizados na obra.

4.2. QUANTO A MÃO DE OBRA

4.2.1. Contratar mão-de-obra idônea, de modo a reunir permanentemente em serviço uma equipe homogênea e suficiente de operários, mestres e encarregados, que assegure progresso satisfatório às obras.

4.2.2. É de responsabilidade da contratada o fornecimento de equipamentos de segurança aos seus empregados tais como: cintos, capacetes, etc., devendo ser obedecidas todas as normas de prevenção de acidentes;

4.3. QUANTO AOS EQUIPAMENTOS E FERRAMENTAS DE TRABALHO

4.3.1. É de responsabilidade da contratada os gastos com aquisição de ferramentas, máquinas, equipamentos necessários na execução da obra.

4.4. QUANTO À ADMINISTRAÇÃO DA OBRA

4.4.1. Manter um engenheiro civil ou arquiteto residente na obra, com carga horária mínima equivalente a um turno fixo, por semana;

4.4.2. Manter em dia pagamentos de faturas de água e energia elétrica.

4.5. SEGURANÇA E SAÚDE DO TRABALHO

4.5.1. A Contratada assumirá inteira responsabilidade pela execução dos serviços sub-empregados, em conformidade com a legislação vigente de Segurança e Saúde do Trabalho, em particular as Normas Regulamentadoras do Ministério do Trabalho, instituídas pela Portaria nº 3.214/78 e suas alterações posteriores.

4.5.2. Serão de uso obrigatório os equipamentos de proteção individual estabelecidos na NR-18 e demais Normas de Segurança do Trabalho. Os equipamentos mínimos obrigatórios serão:

- a) Equipamentos para proteção da cabeça.
- b) Equipamentos para Proteção Auditiva.
- c) Equipamentos para Proteção dos membros superiores e inferiores.

4.5.3. A inobservância das Normas Regulamentadoras relativas à Segurança e Saúde do Trabalho terá como penalidade advertência por escrito e multa.

4.6. DIARIO DE OBRA

4.6.1. Deverá ser mantido no canteiro um Diário de Obra, desde a data de início dos serviços, para que sejam registrados pela CONTRATADA e, a cada vistoria, pela Fiscalização, fatos, observações e comunicações relevantes ao andamento da mesma.

4.7. LIMPEZA DA OBRA

4.7.1. Os locais da obra, assim como seus entornos e passeio, deverão ser mantidos limpos e desobstruídos de entulhos, durante e após a realização dos trabalhos.

4.8. LOCAÇÃO DE INSTALAÇÃO E EQUIPAMENTOS

4.8.1. A CONTRATADA procederá à aferição das dimensões, dos alinhamentos, dos ângulos e de quaisquer outras indicações constantes do projeto com as reais condições encontradas no local.

4.8.2. Havendo discrepâncias, que não possam ser sanadas na obra, ou modificações significativas ocorridas após a conclusão e o recebimento do projeto, a ocorrência será comunicada à Fiscalização, que decidirá a respeito.

4.9. ESPECIFICAÇÕES DE MATERIAIS E SERVIÇOS

4.9.1. O fornecimento de materiais, bem como a execução dos serviços obedecerá rigorosamente ao constante nos documentos:

- a) Normas da ABNT;
- b) Prescrições e recomendações dos fabricantes;
- c) Normas internacionais consagradas, na falta das citadas;
- d) Estas especificações e desenhos do projeto.

4.9.2. Os materiais ou equipamentos especificados admitem equivalentes em função e qualidade. O uso destes produtos será previamente aprovado pela CONTRATANTE.

4.9.3. A existência de FISCALIZAÇÃO, de modo algum, diminui ou atenua a responsabilidade da CONTRATADA pela perfeição da execução de qualquer serviço.

4.9.4. Ficará a critério da FISCALIZAÇÃO recusar qualquer serviço executado que não satisfaça às condições contratuais, às especificações e ao bom padrão de acabamento.

4.9.5. A CONTRATADA ficará obrigada a refazer os trabalhos recusados pela FISCALIZAÇÃO.

4.9.6. Caberá à CONTRATADA manter o DIÁRIO DE OBRAS, no qual se farão todos os registros relativos a pessoal, materiais retirados e adquiridos, andamento dos serviços e demais ocorrências.

4.9.7. Caberá à CONTRATADA a responsabilidade por qualquer acidente de trabalho, bem como danos ou prejuízos causados à CONTRATANTE e a terceiros.

4.9.8. Todas as medidas serão conferidas no local.

4.9.9. A quantificação é da responsabilidade das empresas LICITANTES que serão obrigadas a contemplar todos os itens constantes do projeto.

4.9.10. Todos os materiais serão novos, comprovadamente de primeira qualidade.

4.10. QUANTO AO ANDAMENTO DOS TRABALHOS

4.10.1. Para fiel observância do contrato e perfeita execução e acabamento das obras a CONTRATADA deverá manter na obra pessoal técnico habilitado e obriga-se a prestar toda assistência técnica e administrativa, com a finalidade de imprimir aos trabalhos o ritmo necessário ao cumprimento dos prazos contratuais;

4.10.2. À CONTRATADA caberá a execução das instalações provisórias de água, luz, força, esgoto, etc., bem como o transporte dentro e fora do canteiro de obras;

4.10.3. Além do previsto em itens anteriores, caberá à CONTRATADA proceder à instalação do canteiro de obras dentro das normas gerais de construção com previsão de baias para depósito de agregados, almoxarifado, escritório e, em relação às condições de Medicina e Segurança do Trabalho, dotá-lo de alojamento e instalações sanitárias para operários e fiscalização.

4.10.4. Além da placa da CONTRATADA exigida pelo CREA, deverá ser colocada em local visível, quando da instalação do canteiro de obras, placa conforme modelo fornecido pelo Setor de Engenharia da CONCEDENTE.





5. PRAZO DE EXECUÇÃO

5.1. O prazo para execução dos serviços é de 12 (doze) meses, a contar da data de recebimento da ordem de serviço.

6. SERVIÇOS PRELIMINARES

6.1. PLACA DE OBRA EM CHAPA GALVANIZADA

6.1.1. A placa da obra terá dimensões de 2,00 m x 1,00 m, 2m², e deverá ser fornecida pela construtora que vai executar o serviço sendo que as identificações deverão ser definidas pela FISCALIZAÇÃO.

6.1.2. Será colocada em local indicado pela FISCALIZAÇÃO, visível e a 2,00 m do chão, fabricada em chapa de aço e fixada em estrutura de madeira.

6.2. LOCAÇÃO

6.2.1. A locação do poço será realizada pelo fiscal, em área livre e desimpedida, de modo a não comprometer a qualidade da água a ser produzida pelo poço tubular.

6.3. LIMPEZA

6.3.1. A contratada procederá à limpeza da área, a qual consiste na capina, visando sob sua responsabilidade.

7. POÇOS

7.1. POÇO TUBULAR d=6" – PROFUNDIDADE 50m

7.1.1. Será transportado todo material e equipamento necessário para execução do poço para instalações da obra.

7.1.2. O poço terá perfuração, em qualquer material, de 50m de profundidade com diâmetro de 150mm.

7.1.3. Será necessário realizar análise granulométrica dos aquíf. e pré-filtro, análise físico-química da água, desinfecção com profundidade de 50m, relatório de análises e testes, análise bacteriológica e teste de vazão.

7.1.4. O poço terá revestimento tubo PVC geomecânico d=150mm, tubo de PVC rosqueavel p/ recarga do pre-filtro d=40mm, tubo de boca – aço calandrado (3/16"x40cm), filtro geomecânico d=150mm c/ PB, pré-filtro c/ seixo rolado e selecionado c/ análise granulométrica, cap d=150mm p/ o fundo do poço e tampa em ch. Dobrada no. 20 fo go d=150mm.



8. UNIDADE DE BOMBEAMENTO

8.1. BOMBA

8.1.1. A bomba é composta por motor e bombeador podendo ser de com potência $\frac{1}{2}$ cv sendo monofásica, ou de 2cv sendo trifásica, de acordo com a capacidade do reservatório. Esse conjunto é a fonte de força que impulsiona a água para a superfície.

8.2. ABRIGO PARA BOMBA

8.2.1. Será necessário um abrigo em alvenaria para proteção e isolamento do conjunto moto-bomba.

9. ESTRUTURA PARA RESERVATÓRIO

9.1. INFRAESTRUTURA

9.1.1. FUNDAÇÃO

9.1.1.1. Os serviços de cortes e aterros necessários para o preparo do terreno, seguindo após a execução das valas para as fundações.

9.1.1.2. As fundações deverão concretadas para devida fixação dos pilares. As superfícies a serem concretadas deverão ser previamente limpas, cuidando-se para que nelas não haja nenhum tipo de vegetação nem qualquer tipo de entulho. Os pilares deverão estar perfeitamente alinhados de acordo com projeto.

9.2. SUPER-ESTRUTURA

9.2.1. PILARES

9.2.1.1. Serão do tipo concreto armado, nas dimensões descritas conforme projeto com detalhes específicos.

9.2.2. VIGAS

9.2.2.1. Serão do tipo concreto armado conforme projeto. No caso de modificações nas dimensões e detalhes da estrutura, cálculo estrutural das estruturas de aço será de responsabilidade da empresa executora.

9.2.3. LAJE

9.2.3.1. Em concreto armado fck 35 MPA executado in loco, ou, pré-fabricadas, espessura de 12,0cm, fixadas nas vigas pré-moldadas. Possíveis arestas abertas entre as placas deverão ser rejuntadas com argamassa de cimento, cal e areia. O detalhamento da armadura será definido conforme projeto estrutural, fornecido pela empresa executante. No caso de modificações nas dimensões e detalhes da estrutura, cálculo estrutural das estruturas de concreto armado pré-moldado será de responsabilidade da empresa executora.



9.3. RESERVATÓRIO

9.3.1. Se faz necessário a aquisição de caixa de água em polietileno de 1.000 L e 10.000 L, conforme demonstrado no item 2 deste memorial.

10. MANUTENÇÃO E LIMPEZA

10.1. Essa etapa consistirá na montagem de andaimes para a melhor movimentação dos operários que deverão estar equipados com seus respectivos EPIs. Será removido todo sedimento do reservatório elevado e deslocado para local distante da área do poço e casa de máquinas, as paredes e o fundo serão devidamente escovados com o objetivo de detectar possíveis fissuras que se existentes deverão ser retiradas com o procedimento adequado.

10.2. Todos os reservatórios são de fibra de vidro, portanto esse tipo de procedimento deverá ser feito com o uso de manta de fibra de vidro e catalisador. A desinfecção da caixa também será estendida para a tubulação de descida do sistema e ocorrerá com o uso de hipoclorito de sódio.

10.2.1. PRÉ-FILTRO

10.2.1.1. MATERIAL - O pré-filtro será constituído de material quartzoso, arredondado, com granulometria entre 2,38mm e 1,19mm, ou seja, material peneirado que passe na malha nº 8 e fique retido na malha nº 16.

10.2.1.2. INSTALAÇÃO - A colocação do pré-filtro deverá ser feita paulatinamente, de modo a formar um anel cilíndrico contínuo entre a parede do furo e o revestimento. O pré-filtro será instalado por gravidade, com fluido de perfuração preparado adequadamente e circulando em velocidade lenta, até que o pré-filtro atinja a profundidade de 10m.

10.2.2. PROTEÇÃO SANITARIA

10.2.2.1. Os 10m superiores de o espaço anelar serão preenchidos com argamassa de cimento-areia, traço 1:3.

10.2.3. LIMPEZA, DESENVOLVIMENTO E TESTE DE VAZÃO

10.2.3.1. A desinfecção do poço deverá ser feita mediante aplicação de solução de hipoclorito de sódio a 10%, na proporção de 0,50L do produto para cada 1m³ de água no poço.

10.2.3.2. Parte da solução deverá ser introduzida através do tubo de descarga de água. O restante da solução deverá ser colocado pela boca do poço, de modo a desinfetar o revestimento acima do nível da água. A solução deverá permanecer no poço por um período não inferior a duas horas e, em seguida, o poço deverá ser bombeado até a retirada de todo cloro residual.



10.2.4. COLETA DE ÁGUA

10.2.4.1. A coleta de água para análise físico-química deverá ser feita com garrafa plástica limpa, com volume de 3 a 5 litros. Antes da coleta deve-se lavar a garrafa com água bombeada do poço e, a seguir, fazer a coleta diretamente na descarga da referida água.

10.2.5. LIMPEZA DO POÇO

10.2.5.1. Será executada mensalmente seguindo ao cronograma físico do serviço. Consistirá na retirada de obstrução (areia e silte) de natureza mecânica, resultante da colmatação de filtros e deposição de materiais no perímetro ou no fundo do poço utilizando métodos semelhantes aos de desenvolvimento de poços durante a construção. O método mais recomendável será o de pistoneamento com pistão de válvula, nos trechos correspondentes às seções filtrantes.

PROJETO BASICO

1. OBJETO:

1.1. Registro de preços para eventual e futura contratação de empresa especializada em serviços de manutenção e perfuração de poços artesianos para atender as necessidades das diversas Secretarias no Município de São Mateus do Maranhão/MA.

2. JUSTIFICATIVA:

2.1. Justifica-se a contratação de interesse de atender as necessidades básicas das diversas Secretarias Municipal da prefeitura do município de São Mateus do Maranhão/MA. O presente procedimento é essencial para garantia do abastecimento de água potável nos prédios públicos.

2.2. A perfuração dos poços se faz necessária para captação de água subterrânea, modo de garantir acesso a água de qualidade, proporcionando também melhoria nas condições de saúde,

2.3. O serviço de manutenção preventiva e corretiva tem por finalidade a manutenção do poço artesiano, visando evitar a ocorrência de problemas no abastecimento de água, decorrentes de fatores diversos como, por exemplo, o acúmulo de resíduos provenientes de camadas sedimentares de areia no fundo do poço, tendo como consequência não apenas a obstrução dos filtros de penetração da água, mas também o antecipado desgaste da bomba.

2.4. Para execução dos serviços, deverão ser obedecidas as normas técnicas da ABNT, bem como as instruções complementares a serem fornecidas pela Secretaria Solicitante.

2.5. Para a execução dos serviços objeto deste Projeto Básico, deverão ser obedecidas as normas técnicas da ABNT, da CONTRATANTE e de órgãos públicos, bem como as instruções complementares a serem fornecidas pela Secretaria Solicitante.

3. DO VALOR ESTIMADO:

3.1. O valor médio para a presente contratação é **R\$ 4.401.341,44 (Quatro milhões, quatrocentos e um mil e trezentos e quarenta e quatro centavos)**, obtido da pesquisa de preços, conforme documentação que integra o processo.

3.2. Os preços propostos serão considerados completos e deverão abranger todas as despesas relativas à futura contratação, tais como: tributos e quaisquer despesas acessórias e/ou necessárias ao cumprimento do objeto, salvo disposição legal em contrário.



4. DOS QUANTITATIVOS E ESPECIFICAÇÕES TÉCNICAS:

4.1. A prestação de serviços a serem adquiridos deverão satisfazer as especificações técnicas e serem fornecidos conforme quantidades relacionadas neste projeto básico e seus anexos.

4.2. As quantidades apresentadas constituem uma estimativa, em função de eventuais demandas das unidades e dos usuários.

5. DO ÓRGÃO GERENCIADOR E DOS PARTICIPANTES:

5.1. O Órgão Gerenciador da Ata de Registro de Preços a ser firmada mediante a realização deste Pregão Eletrônico será a Secretaria Municipal de Finanças e Desenvolvimento Econômico.

5.2. Serão Órgãos Participantes da Ata de Registro de Preços a serem elaboradas as seguintes Secretarias: Secretaria Municipal de Educação, Secretaria Municipal de Saúde, e Secretaria Municipal de Assistência Social.

6. DO ENQUADRAMENTO LEGAL:

6.1. O objeto deste Termo de Referência é **considerado comum** porque é definido mediante especificações usuais no mercado, tendo como critério de escolha o preço ofertado somente, cabendo à adoção da modalidade **PREGÃO**, nos termos do **parágrafo único, do art. 1º, da Lei 10.520/2002**.

6.2. A modalidade de licitação ora escolhida confere maior celeridade ao processo, como também amplia o universo dos potenciais licitantes. Desse modo, entende-se que o interesse público será mais satisfatoriamente atendido mediante a adoção dessa modalidade.

6.3. São aplicáveis ainda à licitação, a **Lei Complementar nº 123/2006** com alterações da **Lei Complementar nº 147/2014** e, subsidiariamente, a **Lei Federal nº 8.666/1993** e demais normas regulamentares pertinentes à espécie.

6.4. Será utilizado o Sistema de Registro de Preços, nos moldes do **Decreto Municipal nº 029/2015**, de acordo com a conveniência/demanda da secretaria.

7. SERVIÇOS PRELIMINARES

7.1. ETAPAS E PLANEJAMENTO

7.1.1. O sistema de Abastecimento de Água indicado foi projetado para ser construído em uma única etapa, abrangendo: captação, recalque, adução e reservação.

7.2. CAPTAÇÃO

7.2.1. Os matérias a serem empregados na perfuração do poço tubular estão especificados no projeto executivo do poço anexo, que terá 50m de profundidade com diâmetro de acabamento em 6”.

7.3. RESERVAÇÃO

7.3.1. Será instalado reservatório em Fibra de Vidro, elevados em estrutura de concreto armado com altura conforme projeto em anexo.

7.4. ESPECIFICAÇÕES TÉCNICAS PARA CONSTRUÇÃO

7.4.1. Objetivo

7.4.1.1. Esta especificação tem por objetivo estabelecer as regras e procedimentos a serem obedecidos na construção de poços tubulares para captação de água subterrânea.

7.4.2. Disposições gerais

a) Os poços deverão ser construídos por empresa habilitada, sob responsabilidade técnica de geólogo, devidamente credenciado junto ao CREA.

b) A firma executora deverá fornecer uma proposta técnico-financeira, acompanhada de cronograma físico-financeiro de execução, para todas as fases da obra, tais como:

- ✓ Transporte, preparo do canteiro de obra e instalação de equipamentos e materiais;
- ✓ Perfuração e perfilagem;
- ✓ Colocação de tubos, filtros e pré-filtro;
- ✓ Teste de vazão

Nenhuma destas fases poderá ser efetivada sem a presença ou o conhecimento prévio da fiscalização.

c) Uma vez concluído o poço, a firma executora deverá encaminhar à contratante, relatório técnico final do poço, documento sem o qual a obra não poderá ser recebida.

7.4.3. A firma proponente deverá dispor de:

a) Perfuratriz com capacidade de perfuração superior à profundidade prevista no projeto do poço;

b) Compressor de ar acoplado a motor elétrico ou diesel com capacidade mínima de 77 m³/h de ar efetivo e pressão de trabalho de 12,3 Kg/cm²;

c) Conjunto moto - bomba submersível acionado por energia fornecida pela concessionária de energia ou de grupo gerador, com vazão igual ou superior à vazão prevista no projeto do poço;

d) Medidor de nível com fio numerado em intervalo de 1,00m;

e) Laboratório para controle da lama de perfuração;

Colli

@

- f) Equipamentos, aparelhos e acessórios em quantidade e capacidade suficientes para assegurar a execução dos trabalhos, sem paralisação ou atrasos decorrentes de sua falta;
- g) Análise físico-química e bacteriológica da água.

7.5. EQUIPAMENTOS PARA PERFURAÇÃO

7.5.1. São constituídos de 01 Sonda Perfuratriz Percussores, com capacidade de perfuração até 250m. 01 Grupo Gerador Trifásico 7,5 KWA. Conjunto para limpeza, desenvolvimento e teste de vazão, sendo compressores de alta pressão de 60 a 100 pés cúbicos bomba submersa de 10, 15 e 25 hp, para captação e teste de vazão.

7.6. PROFUNDIDADE

7.6.1. A profundidade de referência 50m.

7.7. FLUIDO DE PERFURAÇÃO

7.7.1. O fluido de perfuração será a base de polímeros orgânicos (caboximetilcelulose) visando a performance na perfuração, limpeza, estabilidade e produtividade do poço.

7.8. TANQUES E CANALETAS DE CIRCULAÇÃO DO FLUIDO

7.8.1. No sistema a percussão é constituída de 01 canaleta de descarga, 01 tanques de decantação e 01 canaletas de retorno.

7.9. QUANTO AOS MATERIAIS

7.9.1. Realizar a devida programação de compra de materiais, de forma a concluir a obra no prazo fixado;

7.9.2. Observar rigorosamente os prazos de validade dos materiais, pois será recusado pela fiscalização qualquer tipo de material que se encontre com prazo de validade vencido;

7.9.3. Todo e qualquer material de construção que entrar no canteiro de obras deverá ser previamente aprovado pela fiscalização. Aquele que for impugnado deverá ser retirado do canteiro, no prazo definido pela Fiscalização.

7.9.4. Submeter à Fiscalização, sem ônus, amostras dos materiais e acabamentos a serem utilizados na obra.

7.10. QUANTO A MÃO DE OBRA

7.10.1. Contratar mão-de-obra idônea, de modo a reunir permanentemente em serviço uma equipe homogênea e suficiente de operários, mestres e encarregados, que assegure progresso satisfatório às obras.

Carli 

7.10.2. É de responsabilidade da contratada o fornecimento de equipamentos de segurança aos seus empregados tais como: cintos, capacetes, etc., devendo ser obedecidas todas as normas de prevenção de acidentes;

7.11. QUANTO AOS EQUIPAMENTOS E FERRAMENTAS DE TRABALHO

7.11.1. É de responsabilidade da contratada os gastos com aquisição de ferramentas, máquinas, equipamentos necessários na execução da obra.

7.12. QUANTO À ADMINISTRAÇÃO DA OBRA

7.12.1. Manter um engenheiro civil ou arquiteto residente na obra, com carga horária mínima equivalente a um turno fixo, por semana;

7.12.2. Manter em dia pagamentos de faturas de água e energia elétrica.

7.13. SEGURANÇA E SAÚDE DO TRABALHO

7.13.1. A Contratada assumirá inteira responsabilidade pela execução dos serviços sub-empregados, em conformidade com a legislação vigente de Segurança e Saúde do Trabalho, em particular as Normas Regulamentadoras do Ministério do Trabalho, instituídas pela Portaria nº 3.214/78 e suas alterações posteriores.

7.13.2. Serão de uso obrigatório os equipamentos de proteção individual estabelecidos na NR-18 e demais Normas de Segurança do Trabalho. Os equipamentos mínimos obrigatórios serão:

- a) Equipamentos para proteção da cabeça.
- b) Equipamentos para Proteção Auditiva.
- c) Equipamentos para Proteção dos membros superiores e inferiores.

7.13.3. A inobservância das Normas Regulamentadoras relativas à Segurança e Saúde do Trabalho terá como penalidade advertência por escrito e multa.

7.14. DIÁRIO DE OBRA

7.14.1. Deverá ser mantido no canteiro um Diário de Obra, desde a data de início dos serviços, para que sejam registrados pela CONTRATADA e, a cada vistoria, pela Fiscalização, fatos, observações e comunicações relevantes ao andamento da mesma.

7.15. LIMPEZA DA OBRA

7.15.1. Os locais da obra, assim como seus entornos e passeio, deverão ser mantidos limpos e desobstruídos de entulhos, durante e após a realização dos trabalhos.

7.16. LOCAÇÃO DE INSTALAÇÃO E EQUIPAMENTOS

7.16.1. A CONTRATADA procederá à aferição das dimensões, dos alinhamentos, dos ângulos e de quaisquer outras indicações constantes do projeto com as reais condições encontradas no local.

7.16.2. Havendo discrepâncias, que não possam ser sanadas na obra, ou modificações significativas ocorridas após a conclusão e o recebimento do projeto, a ocorrência será comunicada à Fiscalização, que decidirá a respeito.

7.17. ESPECIFICAÇÕES DE MATERIAIS E SERVIÇOS

7.17.1. O fornecimento de materiais, bem como a execução dos serviços obedecerá rigorosamente ao constante nos documentos:

- a) Normas da ABNT;
- b) Prescrições e recomendações dos fabricantes;
- c) Normas internacionais consagradas, na falta das citadas;
- d) Estas especificações e desenhos do projeto.

7.17.2. Os materiais ou equipamentos especificados admitem equivalentes em função e qualidade. O uso destes produtos será previamente aprovado pela CONTRATANTE.

7.17.3. A existência de FISCALIZAÇÃO, de modo algum, diminui ou atenua a responsabilidade da CONTRATADA pela perfeição da execução de qualquer serviço.

7.17.4. Ficará a critério de a FISCALIZAÇÃO recusar qualquer serviço executado que não satisfaça às condições contratuais, às especificações e ao bom padrão de acabamento.

7.17.5. A CONTRATADA ficará obrigada a refazer os trabalhos recusados pela FISCALIZAÇÃO.

7.17.6. Caberá à CONTRATADA manter o DIÁRIO DE OBRAS, no qual se farão todos os registros relativos a pessoal, materiais retirados e adquiridos, andamento dos serviços e demais ocorrências.

7.17.7. Caberá à CONTRATADA a responsabilidade por qualquer acidente de trabalho, bem como danos ou prejuízos causados à CONTRATANTE e a terceiros.

7.17.8. Todas as medidas serão conferidas no local.

7.17.9. A quantificação é da responsabilidade das empresas LICITANTES que serão obrigadas a contemplar todos os itens constantes do projeto.

7.17.10. Todos os materiais serão novos, comprovadamente de primeira qualidade.

7.18. QUANTO AO ANDAMENTO DOS TRABALHOS

7.18.1. Para fiel observância do contrato e perfeita execução e acabamento das obras a CONTRATADA deverá manter na obra pessoal técnico habilitado e obriga-se a prestar toda assistência técnica e administrativa, com a finalidade de imprimir aos trabalhos o ritmo necessário ao cumprimento dos prazos contratuais;

7.18.2. À CONTRATADA caberá a execução das instalações provisórias de água, luz, força, esgoto, etc., bem como o transporte dentro e fora do canteiro de obras;

7.18.3. Além do previsto em itens anteriores, caberá à CONTRATADA proceder à instalação do canteiro de obras dentro das normas gerais de construção com previsão de baias para depósito de agregados, almoxarifado, escritório e, em relação às condições de Medicina e Segurança do Trabalho, dotá-lo de alojamento e instalações sanitárias para operários e fiscalização.

7.18.4. Além da placa da CONTRATADA exigida pelo CREA, deverá ser colocada em local visível, quando da instalação do canteiro de obras, placa conforme modelo fornecido pelo Setor de Engenharia da CONCEDENTE.

7.19. PLACA DE OBRA EM CHAPA GALVANIZADA

7.19.1. A placa da obra terá dimensões de 2,00 m x 1,00 m, 2m², e deverá ser fornecida pela construtora que vai executar o serviço sendo que as identificações deverão ser definidas pela FISCALIZAÇÃO.

7.19.2. Será colocada em local indicado pela FISCALIZAÇÃO, visível e a 2,00 m do chão, fabricada em chapa de aço e fixada em estrutura de madeira.

7.20. LOCAÇÃO

7.20.1. A locação do poço será realizada pelo fiscal, em área livre e desimpedida, de modo a não comprometer a qualidade da água a ser produzida pelo poço tubular.

7.21. LIMPEZA

7.21.1. A contratada procederá à limpeza da área, a qual consiste na capina, visando sob sua responsabilidade.

7.22. POÇOS

7.22.1. POÇO TUBULAR d=6" – PROFUNDIDADE 50m

7.22.2. Será transportado todo material e equipamento necessário para execução do poço para instalações da obra.

7.22.3. O poço terá perfuração, em qualquer material, de 50m de profundidade com diâmetro de 150mm.

Coeli 

7.22.4. Será necessário realizar análise granulométrica dos aquíf. e pré-filtro, análise físico-química da água, desinfecção com profundidade de 50m, relatório de análises e testes, análise bacteriológica e teste de vazão.

7.22.5. O poço terá revestimento tubo PVC geomecânico d=150mm, tubo de PVC rosqueável p/ recarga do pré-filtro d=40mm, tubo de boca – aço calandrado (3/16"x40cm), filtro geomecânico d=150mm c/ PB, pré-filtro c/ seixo rolado e selecionado c/ análise granulométrica, cap d=150mm p/ o fundo do poço e tampa em ch. Dobrada no. 20 fo go d=150mm.

7.23. UNIDADE DE BOMBEAMENTO

7.23.1. BOMBA

7.23.2. A bomba é composta por motor e bombeador podendo ser de com potência ½ cv sendo monofásica, ou de 2cv sendo trifásica, de acordo com a capacidade do reservatório. Esse conjunto é a fonte de força que impulsiona a água para a superfície.

7.24. ABRIGO PARA BOMBA

7.24.1. Será necessário um abrigo em alvenaria para proteção e isolamento do conjunto moto-bomba.

7.25. ESTRUTURA PARA RESERVATÓRIO

7.25.1. INFRAESTRUTURA

7.25.1.1. FUNDAÇÃO

7.25.1.2. Os serviços de cortes e aterros necessários para o preparo do terreno, seguindo após a execução das valas para as fundações.

7.25.1.3. As fundações deverão concretadas para devida fixação dos pilares. As superfícies a serem concretadas deverão ser previamente limpas, cuidando-se para que nelas não haja nenhum tipo de vegetação nem qualquer tipo de entulho. Os pilares deverão estar perfeitamente alinhados de acordo com projeto.

7.26. SUPERESTRUTURA

7.26.1. PILARES

7.26.1.1. Serão do tipo concreto armado, nas dimensões descritas conforme projeto com detalhes específicos.

7.26.2. VIGAS

7.26.2.1. Serão do tipo concreto armado conforme projeto. No caso de modificações nas dimensões e detalhes da estrutura, cálculo estrutural das estruturas de aço será de responsabilidade da empresa executora.

7.26.3. LAJE

Coelho

RL

7.26.3.1. Em concreto armado fck 35 MPA executado in loco, ou, pré-fabricadas, espessura de 12,0cm, fixadas nas vigas pré-moldadas. Possíveis arestas abertas entre as placas deverão ser rejuntadas com argamassa de cimento, cal e areia. O detalhamento da armadura será definido conforme projeto estrutural, fornecido pela empresa executante. No caso de modificações nas dimensões e detalhes da estrutura, cálculo estrutural das estruturas de concreto armado pré-moldado será de responsabilidade da empresa executora.

7.27. RESERVATÓRIO

7.27.1. Se faz necessário a aquisição de caixa de água em polietileno de 1.000 L e 10.000 L, conforme demonstrado no item 2 deste memorial.

7.28. MANUTENÇÃO E LIMPEZA

7.29. Essa etapa consistirá na montagem de andaimes para a melhor movimentação dos operários que deverão estar equipados com seus respectivos EPIs. Será removido todo sedimento do reservatório elevado e deslocado para local distante da área do poço e casa de máquinas, as paredes e o fundo serão devidamente escovados com o objetivo de detectar possíveis fissuras que se existentes deverão ser retiradas com o procedimento adequado.

7.30. Todos os reservatórios são de fibra de vidro, portanto esse tipo de procedimento deverá ser feito com o uso de manta de fibra de vidro e catalisador. A desinfecção da caixa também será estendida para a tubulação de descida do sistema e ocorrerá com o uso de hipoclorito de sódio.

7.30.1. PRÉ-FILTRO

7.30.1.1. MATERIAL - O pré-filtro será constituído de material quartzoso, arredondado, com granulometria entre 2,38mm e 1,19mm, ou seja, material peneirado que passe na malha nº 8 e fique retido na malha nº 16.

7.30.1.2. INSTALAÇÃO - A colocação do pré-filtro deverá ser feita paulatinamente, de modo a formar um anel cilíndrico contínuo entre a parede do furo e o revestimento. O pré-filtro será instalado por gravidade, com fluido de perfuração preparado adequadamente e circulando em velocidade lenta, até que o pré-filtro atinja a profundidade de 10m.

7.30.2. PROTEÇÃO SANITARIA

7.30.2.1. Os 10m superiores de o espaço anelar serão preenchidos com argamassa de cimento-areia, traço 1:3.

7.30.3. LIMPEZA, DESENVOLVIMENTO E TESTE DE VAZÃO

7.30.3.1. A desinfecção do poço deverá ser feita mediante aplicação de solução de hipoclorito de sódio a 10%, na proporção de 0,50L do produto para cada 1m³ de água no poço.

Verlei

CR

7.30.3.2. Parte da solução deverá ser introduzida através do tubo de descarga de água. O restante da solução deverá ser colocado pela boca do poço, de modo a desinfetar o revestimento acima do nível da água. A solução deverá permanecer no poço por um período não inferior a duas horas e, em seguida, o poço deverá ser bombeado até a retirada de todo cloro residual.

7.30.4. COLETA DE ÁGUA

7.30.4.1. A coleta de água para análise físico-química deverá ser feita com garrafa plástica limpa, com volume de 3 a 5 litros. Antes da coleta deve-se lavar a garrafa com água bombeada do poço e, a seguir, fazer a coleta diretamente na descarga da referida água.

7.30.5. LIMPEZA DO POÇO

7.30.5.1. Será executada mensalmente seguindo ao cronograma físico do serviço. Consistirá na retirada de obstrução (areia e silte) de natureza mecânica, resultante da colmatação de filtros e deposição de materiais no perímetro ou no fundo do poço utilizando métodos semelhantes aos de desenvolvimento de poços durante a construção. O método mais recomendável será o de pistoneamento com pistão de válvula, nos trechos correspondentes às seções filtrantes.

8. DOTAÇÃO ORÇAMENTARIA:

8.1. Na licitação para registro de preços não é necessário indicar a dotação orçamentária, que somente será exigida para a formalização do contrato ou outro instrumento hábil, conforme o Art. 7º, § 2º do Decreto Federal nº 7892/2013.

9. CRITÉRIOS DE JULGAMENTO:

9.1. Para julgamento e classificação das propostas deverá ser adotado o critério do **menor preço global**, cujo regime de execução contratual será empreitado por preço unitário, observadas as especificações definidas neste projeto básico.

10. DA FORMALIZAÇÃO DA ATA DE REGISTRO DE PREÇOS/CONTRATO:

10.1. Após a homologação da licitação, a(s) licitante(s) vencedora(s) será (ão) convocada(s) para assinar a ata de registro de preços, no prazo máximo de 05 (cinco) dias úteis, a contar do recebimento da convocação e nas condições estabelecidas neste Edital e seus Anexos.

10.2. A convocação da(s) vencedora(s), assim como qualquer comunicação entre as partes a respeito da Ata de Registro de Preços e do Contrato produzirá efeitos legais se processada por publicação na imprensa oficial ou por escrito mediante protocolo, e-mail eletrônico ou outro meio de registro, não sendo consideradas comunicações verbais.

Coletor

[Assinatura]

10.3. É facultada a Prefeitura Municipal de São Mateus do Maranhão/MA, quando a(s) convocada(s) não comparecer no prazo estipulado, não apresentar situação regular no ato da assinatura da ata ou, ainda, recusar-se a assiná-lo, injustificadamente, convocar as licitantes remanescentes, na ordem de classificação, sem prejuízo da aplicação das sanções cabíveis.

10.4. O prazo de convocação poderá ser prorrogado, uma vez, por igual período, quando solicitado pela parte, durante o seu transcurso e desde que ocorra motivo justificado e aceito pela Prefeitura Municipal de São Mateus do Maranhão/MA.

10.5. A empresa terá o prazo de 05 (cinco) dias úteis contados a partir da data de sua convocação para assinar o Termo de Contrato ou aceitar instrumento equivalente, conforme o caso (Nota de Empenho/Carta Contrato/Autorização), sob pena de decair do direito à contratação.

10.6. A recusa injustificada por parte do fornecedor em assinar o contrato para formalização da contratação junto à administração pública será caracterizada como inadimplemento total das obrigações assumidas, por conseguinte, passível de abertura de processo administrativo punitivo e aplicação de penalidades legalmente estabelecidas pelas legislações vigentes.

10.7. O prazo para assinatura do contrato poderá ser prorrogado uma única vez, por igual período quando solicitado pelo fornecedor beneficiário durante seu transcurso, desde que ocorra motivo justificado e aceito pela contratante.

11. DO CONTROLE E FISCALIZAÇÃO DA ATA DE REGISTRO DE PREÇOS/CONTRATO:

11.1. Nos termos do art. 67 Lei nº 8.666, de 1993, será designado representante para acompanhar e fiscalizar a entrega dos bens, anotando em registro próprio todas as ocorrências relacionadas com a execução e determinando o que for necessário à regularização de falhas ou defeitos observados.

11.2. A fiscalização de que trata este item não exclui nem reduz a responsabilidade da Contratada, inclusive perante terceiros, por qualquer irregularidade, ainda que resultante de imperfeições técnicas ou vícios redibitórios, e, na ocorrência desta, não implica em corresponsabilidade da Administração ou de seus agentes e prepostos, de conformidade com o art. 70 da Lei nº 8.666, de 1993.

11.3. O representante da Administração anotará em registro próprio todas as ocorrências relacionadas com a execução do contrato, indicando dia, mês e ano, bem como o nome dos funcionários eventualmente envolvidos, determinando o que for necessário à regularização das falhas ou defeitos observados e



encaminhando os apontamentos à autoridade competente para as providências cabíveis.

11.4. A conformidade do material/técnica/equipamento a ser utilizado na execução dos serviços deverá ser verificada juntamente com o documento da Contratada que contenha a relação detalhada dos mesmos, de acordo com o estabelecido neste Projeto Básico, informando as respectivas quantidades e especificações técnicas, tais como: marca, qualidade e forma de uso.

11.5. O descumprimento total ou parcial das obrigações e responsabilidades assumidas pela Contratada ensejará a aplicação de sanções administrativas, previstas neste Projeto Básico e na legislação vigente, podendo culminar em rescisão contratual, conforme disposto nos artigos 77 e 87 da Lei nº 8.666, de 1993.

12. CONTROLE E FISCALIZAÇÃO DA EXECUÇÃO:

12.1. O acompanhamento e a fiscalização da execução do contrato consistem na verificação da conformidade da prestação dos serviços, dos materiais, técnicas e equipamentos empregados, de forma a assegurar o perfeito cumprimento do ajuste, que serão exercidos por um ou mais representantes da Contratante, especialmente designados, na forma dos arts. 67 e 73 da Lei nº 8.666, de 1993.

12.2. O representante da Contratante deverá ter a qualificação necessária para o acompanhamento e controle da execução dos serviços e do contrato.

12.3. A verificação da adequação da prestação do serviço deverá ser realizada com base nos critérios previstos neste Projeto Básico.

12.4. O representante da Contratante deverá promover o registro das ocorrências verificadas, adotando as providências necessárias ao fiel cumprimento das cláusulas contratuais, conforme o disposto nos §§ 1º e 2º do art. 67 da Lei nº 8.666, de 1993.

12.5. O descumprimento total ou parcial das obrigações e responsabilidades assumidas pela Contratada ensejará a aplicação de sanções administrativas, previstas neste Projeto Básico e na legislação vigente, podendo culminar em rescisão contratual, conforme disposto nos artigos 77 e 87 da Lei nº 8.666, de 1993.

12.6. As atividades de gestão e fiscalização da execução contratual devem ser realizadas de forma preventiva, rotineira e sistemática, podendo ser exercidas por servidores, equipe de fiscalização ou único servidor, desde que, no exercício dessas atribuições, fique assegurada a distinção dessas atividades e, em razão do volume de trabalho, não comprometa o desempenho de todas as ações relacionadas à Gestão do Contrato.

12.7. A fiscalização técnica dos contratos avaliará constantemente a execução do objeto e utilizará Relatório Padrão da Administração, devendo haver o redimensionamento no pagamento com base nos indicadores estabelecidos, sempre que a CONTRATADA:

- a)** Não produzir os resultados, deixar de executar, ou não executar com a qualidade mínima exigida as atividades contratadas; ou
- b)** Deixar de utilizar materiais e recursos humanos exigidos para a execução do serviço, ou utilizá-los com qualidade ou quantidade inferior à demandada.

12.8. Durante a execução do objeto, o fiscal técnico deverá monitorar constantemente o nível de qualidade dos serviços para evitar a sua degeneração, devendo intervir para requerer à CONTRATADA a correção das faltas, falhas e irregularidades constatadas.

12.9. O fiscal técnico deverá apresentar ao preposto da CONTRATADA a avaliação da execução do objeto ou, se for o caso, a avaliação de desempenho e qualidade da prestação dos serviços realizada.

12.10. Em hipótese alguma, será admitido que a própria CONTRATADA materialize a avaliação de desempenho e qualidade da prestação dos serviços realizada.

12.11. A CONTRATADA poderá apresentar justificativa para a prestação do serviço com menor nível de conformidade, que poderá ser aceita pelo fiscal técnico, desde que comprovada a excepcionalidade da ocorrência, resultante exclusivamente de fatores imprevisíveis e alheios ao controle do prestador.

12.12. Na hipótese de comportamento contínuo de desconformidade da prestação do serviço em relação à qualidade exigida, bem como quando esta ultrapassar os níveis mínimos toleráveis previstos nos indicadores, além dos fatores redutores, deve ser aplicado às sanções à CONTRATADA de acordo com as regras previstas no ato convocatório.

12.13. O fiscal técnico poderá realizar avaliação diária, semanal ou mensal, desde que o período escolhido seja suficiente para avaliar ou, se for o caso, aferir o desempenho e qualidade da prestação dos serviços.

12.14. A fiscalização de que trata esta cláusula não exclui nem reduz a responsabilidade da CONTRATADA, inclusive perante terceiros, por qualquer irregularidade, ainda que resultante de imperfeições técnicas, vícios redibitórios, ou emprego de material inadequado ou de qualidade inferior e, na ocorrência desta, não implica corresponsabilidade da CONTRATANTE ou de seus agentes, gestores e fiscais, de conformidade com o art. 70 da Lei nº 8.666, de 1993.

13. DA DOCUMENTAÇÃO DA QUALIFICAÇÃO TÉCNICA:

Weli 

COORDENAÇÃO DE ENGENHARIA

13.1. Certidão atualizada de registro ou inscrição da licitante e de seu(s) responsável (is) técnico(s) junto ao Conselho Regional de Engenharia e Agronomia – CREA para os serviços propostos, na região sede da empresa.

13.2. Na Certidão do conselho acima mencionado, deverão figurar como responsáveis técnicos pela empresa proponente, sob pena de inabilitação, no mínimo um Engenheiro Civil ou Engenheiro de Minas, Engenheiro Eletricista e um Geólogo.

13.3. **ATESTADO DE CAPACIDADE TÉCNICO-PROFISSIONAL:** comprovação da PROPONENTE que possuir em seu quadro permanente, na data prevista para entrega dos documentos, profissional de nível superior na área de Engenharia Civil, Engenheiro Eletricista e um Geólogo detentores de atestado(s) de capacidade técnica na execução de serviços de características semelhantes as do objeto do presente certame, através de atestado(s) fornecido(s) por pessoa(s) jurídica(s) de direito público ou privado, corretamente expresso em sua respectiva Certidão de Acervo Técnico – CAT'S), devidamente registrada no CREA e/ou CAU, comprovando a execução de serviços com a complexidade, área e serviços compatíveis ao objeto licitado.

13.4. A comprovação de vínculo profissional far-se-á pela apresentação de um dos seguintes registros: cópia da carteira de trabalho (CTPS) em que conste o licitante como contratante; cópia do contrato social do licitante em que conste o profissional como sócio; cópia do contrato de prestação de serviços devidamente registrada no CREA e/ou CAU ou declaração de contratação futura do profissional detentor do atestado apresentado, acompanhada de declaração de anuência do mesmo; cópia da Certidão de Registro em vigor da empresa no Conselho Regional de Engenharia e Agronomia (CREA) conforme Resolução 266/79, da região a que está vinculado o licitante em que conste o profissional na lista de responsáveis técnicos.

13.5. Os profissionais indicados pelo licitante para fins de comprovação da capacitação técnico-profissional deverão participar do serviço objeto da licitação, admitindo-se a substituição por profissionais de experiência equivalente ou superior, desde que aprovada pela administração, conforme § 10, art. 30, lei 8666/1993.

13.6. É indispensável que o atestado de capacidade técnica apresente informações tangíveis, ficando vedada a apresentada com informações genéricas, tais como: ter prestado o serviço a contendo. Essa exigência é necessária para que, na ocasião da análise do documento, o julgador da proposta possa aferir efetivamente as condições de prestação de serviço eficiente da empresa para a execução do objeto de maneira satisfatória.

Caici 

13.7. Declaração formal de que disporá, por ocasião da futura contratação, das instalações, aparelhamento e pessoal técnico considerados essenciais para a execução contratual, conforme projeto básico.

13.8. Caso a empresa Prestadora dos Serviços consagre-se vencedora do referido certame, deverá no ato da contratação, comprovar que possui estabelecimento no município tomador dos serviços, com inscrição municipal, alvará de funcionamento e credenciamento no sistema tributário municipal.

14. DA EXECUÇÃO DOS SERVIÇOS, DO PRAZO, LOCAL:

14.1. Todos os serviços licitados deverão ser prestados diretamente na Secretaria Solicitante e em suas respectivas dependências mediante ORDEM DE SERVIÇOS cedida por pela Secretaria solicitante.

14.2. O prazo para execução dos serviços é de 360 dias a contar da data de recebimento da ORDEM DE SERVIÇOS, conforme o cronograma físico financeiro.

14.3. Prestação de serviços será realizada no perímetro urbano e rural do município, nos seguintes horários: 08h às 11h30minhs e 13h às 17h30minhs, de segunda a sábado.

14.4. A localização exata para a execução dos serviços de manutenção e perfuração de poços artesanais será fornecida posteriormente, após a contratação da empresa. No entanto, é importante ressaltar que a empresa contratada será responsável por toda a logística para a devida execução dos serviços.

14.5. Vale lembrar ainda que esses locais serão definidos pela fiscalização conforme a demanda ao longo da vigência do Contrato.

15. DO RECEBIMENTO E CRITÉRIOS DE ACEITABILIDADE DO OBJETO:

15.1. A emissão da Nota Fiscal/Fatura deve ser precedida do recebimento definitivo dos serviços, nos termos abaixo.

15.2. No prazo de até 5 dias corridos, do adimplemento da parcela, a Contratada deverá entregar toda a documentação comprobatória do cumprimento da obrigação contratual.

15.3. O recebimento dos produtos será feito nos termos dos arts. 73 a 76 da Lei nº 8.666/93:

15.4. O recebimento provisório será realizado pelo fiscal técnico e setorial ou pela equipe de fiscalização após a entrega da documentação acima, da seguinte forma:



15.4.1. A Contratante realizará inspeção minuciosa de todos os serviços executados, por meio de profissionais técnicos competentes, acompanhados dos profissionais encarregados pelo serviço, com a finalidade de verificar a adequação dos serviços e constatar e relacionar os arremates, retoques e revisões finais que se fizerem necessários;

15.4.2. Para efeito de recebimento provisório, ao final de cada período de faturamento, o fiscal técnico do contrato irá apurar o resultado das avaliações da execução do objeto e, se for o caso, a análise do desempenho e qualidade da prestação dos serviços realizados em consonância com os indicadores previstos, que poderá resultar no redimensionamento de valores a serem pagos à Contratada, registrando em relatório a ser encaminhado ao gestor do contrato;

15.4.3. A Contratada fica obrigada a reparar, corrigir, remover, reconstruir ou substituir, às suas expensas, no todo ou em parte, o objeto em que se verificarem vícios, defeitos ou incorreções resultantes da execução ou materiais empregados, cabendo à fiscalização não atestar a última e/ou única medição de serviços até que sejam sanadas todas as eventuais pendências que possam vir a ser apontadas no Recebimento Provisório;

15.4.4. O recebimento provisório também ficará sujeito, quando cabível, à conclusão de todos os testes de campo e à entrega dos Manuais e Instruções exigíveis;

15.4.5. No prazo de até 10 dias corridos, a partir do recebimento dos documentos da Contratada, cada fiscal ou a equipe de fiscalização deverá elaborar relatório circunstanciado em consonância com suas atribuições, e encaminhá-lo ao gestor do contrato;

15.4.6. Quando a fiscalização for exercida por um único servidor, o relatório circunstanciado deverá conter o registro, a análise e a conclusão acerca das ocorrências na execução do contrato, em relação à fiscalização técnica e administrativa e demais documentos que julgar necessários, devendo encaminhá-los ao gestor do contrato para recebimento definitivo;

15.4.7. Será considerado como ocorrido o recebimento provisório com a entrega do relatório circunstanciado ou, em havendo mais de um a ser feito, com a entrega do último;

15.4.8. Na hipótese de não se proceder tempestivamente à verificação a que se refere o subitem anterior, reputar-se-á como realizada, consumando-se o recebimento provisório no dia do esgotamento do prazo.

15.5. No prazo de até 10 (dez) dias corridos, a partir do recebimento provisório dos serviços, o Gestor do Contrato deverá providenciar o recebimento definitivo, ato que concretiza o atesto da execução dos serviços, obedecendo as seguintes diretrizes:

Caio 

15.5.1. Realizar a análise dos relatórios e de toda a documentação apresentada pela fiscalização e, caso haja irregularidades que impeçam a liquidação e o pagamento da despesa, indicar as cláusulas contratuais pertinentes, solicitando à Contratada, por escrito, as respectivas correções;

15.5.2. Emitir Termo Circunstanciado para efeito de recebimento definitivo dos serviços prestados, com base nos relatórios e documentações apresentadas; e

15.5.3. Comunicar a empresa para que emita a Nota Fiscal ou Fatura, com o valor exato dimensionado pela fiscalização.

15.6. O recebimento provisório ou definitivo do objeto não exclui a responsabilidade da Contratada pelos prejuízos resultantes da incorreta execução do contrato, ou, em qualquer época, das garantias concedidas e das responsabilidades assumidas em contrato e por força das disposições legais em vigor (Lei nº 10.406, de 2002).

15.7. O gestor emitirá termo circunstanciado para efeito de recebimento definitivo dos serviços prestados, com base nos relatórios e documentação apresentados, e comunicará a Contratada para que emita a Nota Fiscal ou Fatura com o valor exato dimensionado pela fiscalização com base, se for o caso, no Instrumento de Medição de Resultado (IMR).

15.8. Os serviços poderão ser rejeitados, no todo ou em parte, quando em desacordo com as especificações constantes neste Termo de Referência e na proposta, devendo ser corrigidos, refeitos ou substituídos no prazo fixado pelo fiscal do contrato, às custas da Contratada, sem prejuízo da aplicação de sanções.



16. PRAZO DE VIGÊNCIA DO CONTRATO:

16.1. O prazo de vigência deste Termo de Contrato será de 12 (doze) meses, contados da assinatura do contrato, podendo ser prorrogado desde que haja autorização formal da autoridade competente e que esteja enquadrado no artigo 57, II e § 1º da Lei n.º 8.666/93.

17. DAS CONDIÇÕES DO PAGAMENTO:

17.1. O pagamento será efetuado em moeda corrente nacional, no prazo de **até 30 (trinta) dias**, contados a partir do recebimento, conferência e aceite definitivo do produto entregue, mediante a apresentação da Nota Fiscal/Fatura, devidamente atestada pelo fiscal do contrato e de acordo com as demais exigências administrativas em vigor, acompanhada da respectiva Ordem de Serviços e certidões de regularidade.

17.2. A Nota Fiscal/Fatura será protocolada na sede da Prefeitura Municipal de São Mateus do Maranhão, até o **5º (quinto) dia útil** subsequente ao mês da entrega e aceite definitivo, através de ofício, encaminhado à da Prefeitura

Municipal de São Mateus do Maranhão, devendo ainda conter todas as informações necessárias para dela se dar quitação e estar de acordo com as normas fiscais vigentes.

17.3. O pagamento será feito em favor da empresa contratada, através de ordem bancária na sua conta corrente, após assinatura do Termo de Recebimento Definitivo, emitido pela Secretaria Requisitante.

17.4. O pagamento será efetuado após a assinatura do Termo de Recebimento Definitivo, no prazo previsto nesta cláusula, desde que não haja fator impeditivo provocado pela CONTRATADA.

17.5. Não serão efetuados quaisquer pagamentos à Contratada enquanto pendente de liquidação quaisquer obrigações em virtude de penalidades impostas ou inadimplência contratual, inclusive, sem que isso gere direito ao reajustamento do preço ou à atualização monetária.

17.6. A Prefeitura Municipal de São Mateus do Maranhão poderá deduzir do montante a pagar os valores correspondentes a multas ou indenizações devidas pela Contratada.

17.7. O pagamento somente será efetuado após o adimplemento das obrigações contratuais pertinentes, conforme art. 40, § 3º, Lei nº 8.666/93.

17.8. A não observância do prazo previsto para a apresentação da Nota Fiscal/Fatura e demais documentações necessárias ao pagamento ou a sua apresentação com incorreções ou ausências de documentos, ensejará a prorrogação do prazo de pagamento por igual número de dias a que corresponder os atrasos e/ou as incorreções verificadas, não cabendo à CONTRATADA, qualquer acréscimo decorrente deste atraso, de sua única e total responsabilidade.

17.9. Nos casos de eventuais atrasos de pagamento, desde que a Contratada não tenha concorrido, de alguma forma, para tanto, fica convencionado que a taxa de compensação Financeira devida pela Contratante, entre a data do vencimento e o efetivo adimplemento da parcela, é calculada mediante a aplicação da seguinte fórmula:

17.10. $EM = I \times N \times VP$, sendo EM = Encargos Moratórios N = Número de dias entre a data prevista para o pagamento e a do efetivo pagamento VP = Valor da Parcela a ser paga = Índice de compensação financeira = 0,00016438, assim apurado:

Carli



I = TX I = (6/100) I = 0,00016438

365 TX = Percentual da taxa anual = 6%

18. DO GERENCIAMENTO E DA FISCALIZAÇÃO DO CONTRATO:

18.1. O gerenciamento da execução do futuro contrato ficará a cargo de servidor designado formalmente pela Prefeitura Municipal de São Mateus, o qual cuidará de incidentes relativos a pagamentos, à documentação, ao controle dos prazos de vencimentos, eventuais prorrogações, reequilíbrio econômico-financeiro, etc., nos termos do art. 67 da Lei nº 8.666/93.

18.2. O(s) servidor (es) designado(s) anotar(ã) em registro próprio todas as ocorrências relacionadas com a execução do futuro contrato, sendo-lhe(s) assegurada à prerrogativa de:

18.3. Fiscalizar e atestar o fornecimento dos produtos, de modo que sejam cumpridas integralmente as condições estabelecidas neste Termo de Referência, no edital e seus anexos e na proposta vencedora;

18.4. Comunicar eventuais falhas no fornecimento dos produtos, determinando o que for necessário à regularização das faltas ou defeitos observados;

18.5. Garantir ao contratado acesso a toda e qualquer informação sobre ocorrências ou fatos relevantes relacionados com o fornecimento dos produtos.

18.6. Emitir pareceres em todos os atos da Administração relativos à execução do contrato, em especial aplicações de sanções e alterações do mesmo.

18.7. As decisões e providências que ultrapassem a competência do gestor/fiscal do contrato deverão ser comunicadas e/ou solicitadas a autoridade superior, em tempo hábil, para a adoção das medidas convenientes.

18.8. A fiscalização exercida pela Prefeitura Municipal de São Mateus não excluirá ou reduzirá a responsabilidade da CONTRATADA pela completa e perfeita execução do objeto contratual.

19. OBRIGAÇÕES DA CONTRATADA:

19.1. Fornecer toda a mão-de-obra, ferramentas e equipamentos necessários à execução dos serviços de forma segura e atendendo os requisitos normativos;

19.2. Informar previamente à Contratante todos os casos de intervenção em passeios e/ou pavimentos de vias Públicas para posterior execução dos serviços;



 19/29

- 19.3. Realizar todos os contatos e acertos com outros órgãos públicos implicados no atendimento das solicitações;
- 19.4. Responsabilizar-se pelo bom comportamento de seu pessoal, podendo a Contratante exigir a substituição imediata de qualquer empregado da Contratada, cuja permanência seja considerada prejudicial ao bom andamento dos serviços;
- 19.5. Responsabilizar-se pelo pagamento, sem qualquer reembolso por parte do Contratante, de indenizações decorrentes de acidentes ou fatos que causem danos ou prejuízos aos serviços contratados e/ou a terceiros;
- 19.6. Não reivindicar da Contratante qualquer indenização por perdas e danos de bens de sua propriedade ou de terceiros sob sua responsabilidade;
- 19.7. Executar os serviços conforme as características técnicas exigidas pelas Normas e padrões ABNT, NR-10, NBR 12212 e demais dispositivos legais vigentes;
- 19.8. Refazer os serviços realizados de forma imperfeita, fornecendo inclusive os materiais danificados por mau uso, não cabendo à Contratante, nesses casos, o fornecimento dos mesmos;
- 19.8.1. Os serviços não aprovados ou que se apresentarem defeituosos durante sua execução serão demolidos e reconstruídos por conta exclusiva da CONTRATADA; os materiais que não satisfizerem as especificações ou forem julgados inadequados serão removidos do canteiro de obras dentro de 48 (quarenta e oito) horas a contar da determinação do Engenheiro Fiscal;
- 19.9. Em caso de utilização de meios eletrônicos, fornecidos pelo Município à Contratada para registro de informações, fica a Contratada responsabilizada por perdas ou danos, intencionais ou não de quaisquer que seja o meio disponibilizado, devendo repor os equipamentos eletrônicos utilizados com a mesma marca, modelo e aplicativos instalados, com prazo não superior a 48 horas.
- 19.10. Não prestar declaração e/ou informações sem prévia autorização por escrito da Contratante a respeito do Objeto do presente Projeto Básico e do futuro edital;
- 19.11. Identificar seu pessoal em serviço com Carteira de Identidade Funcional;
- 19.12. Pagar todos os tributos, taxas, encargos sociais e seguros, atuais ou futuros, locomoção e refeição do pessoal necessário à execução dos serviços;
- 19.13. Utilizar veículos em perfeitas condições tanto no que se refere aos seus funcionamentos bem como suas apresentações em geral;
- 19.14. Apontar engenheiro civil qualificado, habilitado e autorizado como responsável pelos serviços realizados pela Contratada, que deverá participar de

todas as reuniões de acompanhamento da execução do Contrato na sede da Prefeitura e manter contato com a Contratante e com as equipes durante as jornadas de trabalho;

19.15. Empregar somente pessoal comprovadamente qualificado, habilitado e autorizado (NR 10) para realizar os serviços técnicos e administrativos, conforme as exigências deste Projeto Básico;

19.16. Dispor de pessoal qualificado, habilitado e autorizado de reserva para o caso de afastamentos por faltas, licenças, férias e etc., de modo a cumprir os prazos previstos neste Projeto Básico;

19.17. Não será permitido, em hipótese alguma, equipe de trabalho incompleta em serviço.

19.18. Sinalizar, com equipamento adequado, conforme as Normas do Conselho Nacional de Trânsito, os locais onde estiverem sendo executados os serviços;

19.19. Apresentar, sempre que a Contratante exigir, Carteira Profissional dos seus empregados e comprovantes exigidos neste Edital;

19.20. Iniciar a prestação dos serviços vinculados a este Edital em até 05 (cinco) dias após a Ordem de Início dos mesmos;

19.21. Certificar-se da utilização, por parte dos seus funcionários, dos equipamentos de proteção individual e coletiva que se fizerem necessários para o desenvolvimento seguro dos serviços, conforme NR10 e NBR 12212;

19.22. Providenciar seguro de vida coletivo para os integrantes das equipes de trabalho;

19.23. Informar imediatamente à Contratante os motivos que determinarem impedimento do início ou andamento normal de qualquer dos serviços;

19.24. Manter registros das solicitações/reclamações da Contratante em meio eletrônico, com relação ao correto andamento dos serviços, bem como as medidas corretivas e preventivas tomadas por parte da Contratada;



19.25. Realizar todos os serviços sempre prevendo a proteção de toda a fauna e flora existentes;

19.26. Manter as condições de habilitação e qualificação exigidas na licitação durante toda a execução do contrato

19.27. Reconhecer os direitos da Administração em casos de rescisão contratual.

20. OBRIGAÇÕES DA CONTRATANTE:

20.1. Fornecer a relação dos consertos para cada jornada de trabalho;

- 20.2. Esclarecer à Contratada toda e qualquer dúvida com referência à execução dos serviços;
- 20.3. Vistoriar e fiscalizar os serviços executados;
- 20.4. Avaliar quaisquer alterações no roteiro diário de trabalho, sempre que houver motivo relevante para tal;
- 20.5. Delimitar as áreas de trabalho da contratada;
- 20.6. Pagar à Contratada as faturas apresentadas e aceitas nas condições estabelecidas neste Projeto Básico;
- 20.7. Aplicar sanções e multas à Contratada, nos termos do Edital;
- 20.8. Caberá ao órgão contratante a retenção e recolhimento dos valores de ISS, IR e demais tributos de sua competência, em obediência a Lei Complementar Federal nº 116 de 31 de julho de 2003 e Art. 158 da Constituição Federal;
- 20.9. Recusar serviços executados em desacordo com as especificações técnicas da Prefeitura e disposições deste Projeto Básico;
- 20.10. Vistoriar e fiscalizar os veículos, os equipamentos de proteção coletiva e individual e as ferramentas dos grupos de trabalho da Contratada;
- 20.10.1. A contratante, através de técnico qualificado, fiscalizará os serviços de perfuração e completação dos poços tubulares, como também, dará atenção especial à agressividade nociva que porventura venha ocorrer ao meio-ambiente, durante a construção do poço, exigindo da firma executora da obra, os reparos cabíveis para o caso.
- 20.10.2. A contratante reserva o direito de exigir, também, da firma contratada para construção do objeto deste documento, o cumprimento das diretrizes básicas, visando completa e satisfatória execução dos serviços pertinentes à construção dos poços tubulares aqui projetados.
- 20.11. Comunicar ao responsável técnico indicado pela contratada, durante as jornadas de trabalho, quaisquer solicitações ou irregularidades verificadas nas equipes de trabalho;
- 20.12. Vistoriar e fiscalizar os materiais retirados e os fornecidos para instalação.
- 21. REAJUSTE:**
- 21.1. Os preços fixados para o objeto deste contrato poderão ser reajustáveis, desde que seja observado interregno mínimo de 12 (doze) meses.
- 21.2. Para o reajustamento dos preços unitários contratados, deverá ser observada a legislação vigente, sendo utilizada a seguinte fórmula:

Wigi

PR

$$R = \frac{(I - IO) \cdot P}{IO}$$

Onde:

a) Para o primeiro reajuste:

R= reajuste procurado;

I= índice relativo ao mês do reajuste;

IO= índice relativo ao mês do novo reajuste da data limite para apresentação da proposta;

P= preço atual dos serviços.

b) Para reajustes subsequentes:

R= reajuste procurado;

I= índice relativo ao mês do novo reajuste;

IO= índice relativo ao mês do início dos efeitos financeiros do último reajuste efetuado;

P= preço atual dos serviços/produtos até último reajuste efetuado.

21.3. Decorrido o prazo estipulado, após solicitação expressa, será aplicado o Índice Nacional da Construção Civil - INCC, ou outro índice que venha a substituí-lo por força de determinação legal.

21.4. O cálculo do índice atualizará os preços conforme a variação do INCC dos últimos 12 meses, tendo como marco inicial a data limite para apresentação da proposta.

21.5. Nos reajustes subsequentes ao primeiro, a anualidade será contada da data do último reajuste.

21.6. O reajuste não interfere no direito das partes de solicitar, a qualquer momento, a reforma do equilíbrio econômico financeiro do contrato, conforme art. 65, II, da Lei nº 8.666/93.

22. DA SUBCONTRATAÇÃO:

22.1. A CONTRATANTE poderá, nos termos da lei, autorizar a subcontratação parcial do objeto, até o limite máximo de 30% (trinta por cento) por item, do valor total do contrato, objetivando o bom andamento do serviço, mediante justificativa a ser apresentada pela CONTRATADA.

22.2. A justificativa deve ser detalhada e conter no mínimo:

a) Descrição dos serviços a serem executados pela subcontratada;

b) Cópia do Contrato Social da empresa;



 23/29

c) Declaração de responsabilidade quanto à análise da conformidade documental habilitação da subcontratada, inclusive quanto à compatibilidade da empresa frente ao Atestado de Capacidade Técnica apresentado, devendo a Contratada zelar rigorosamente pela execução dos serviços subcontratados.

22.3. Em caso de subcontratação, não será estabelecido qualquer vínculo entre a CONTRATANTE e a subcontratada, permanecendo a CONTRATADA responsável pelo integral cumprimento das obrigações legais e contratuais.

22.4. A CONTRATADA deverá informar previamente ao gestor deste contrato a subcontratação a ser realizada no curso da vigência deste instrumento, bem como qualquer substituição de subcontratada, e, se autorizadas, comprovadas com o respectivo contrato e distrato entre as partes ou outro instrumento equivalente.

22.5. A CONTRATADA tomará as providencias cabível e responsabilizar-se-á pelo pleno atendimento, por parte das empresas subcontratadas, às determinações do Termo de Referência, do Contrato e documentos relacionados.

22.6. A CONTRATADA deverá comprovar que a subcontratada atende às condições exigidas no presente Termo de Referência, bem como capacidade técnica compatível com o objeto da subcontratação, devendo substituir de comum acordo com o gestor, a subcontratada que, de qualquer forma, impeça, dificulte ou prejudique a prestação dos serviços.



23. GARANTIA DA EXECUÇÃO CONTRATUAL:

23.1. Será exigida a prestação de garantia pela Contratada, no percentual de 1% (cinco por cento) do valor total do contrato, podendo optar por caução em dinheiro ou títulos da dívida pública, seguro-garantia ou fiança bancária, a ser comprovada no prazo de 10 (dez) dias úteis a partir da data da celebração do contrato, prorrogados por igual período a critério desta Prefeitura.

23.2. Sem prejuízo da aplicação das sanções cabíveis, caso a Contratada não apresente a comprovação da prestação da garantia no prazo fixado, a Prefeitura fica autorizada a promover a retenção dos pagamentos, até o limite de 30% (trinta por cento) do valor mensal devido, para fins de atingir o valor total da garantia.

23.3. A inobservância do prazo fixado para apresentação da garantia acarretará a aplicação de multa de 0,07% (sete centésimos por cento) do valor do contrato por dia de atraso, observado o máximo de 1% (um por cento).

23.4. O atraso superior a 25 (vinte e cinco) dias autoriza a Administração a promover a rescisão do contrato por descumprimento ou cumprimento irregular de suas cláusulas, conforme dispõem os incisos I e II do art. 78 da Lei nº 8.666, de 1993.

- 23.5.** Somente será aceita a prestação de garantia que cubra, no mínimo, os seguintes riscos ou prejuízos decorrentes da execução do contrato:
- 23.6.** Prejuízo advindo do não cumprimento do objeto do contrato e do não adimplemento das demais obrigações nele previstas;
- 23.7.** Prejuízos causados à Contratante ou a terceiro, decorrentes de culpa ou dolo durante a execução do contrato;
- 23.8.** As multas moratórias e compensatórias aplicadas à Contratada.
- 23.9.** No caso de caução em dinheiro, o depósito deverá ser efetuado em conta específica com correção monetária, em favor da Prefeitura.
- 23.10.** Caso a opção seja por utilizar títulos da dívida pública, estes devem ter sido emitidos sob a forma escritural, mediante registro em sistema centralizado de liquidação e de custódia autorizado pelo Banco Central do Brasil, e avaliados pelos seus valores econômicos, conforme definido pelo Ministério da Fazenda.
- 23.11.** A garantia, se prestada na forma de fiança bancária ou seguro-garantia, deverá ter validade durante toda a vigência do contrato, e ainda por mais 3 (três) meses após o término da vigência contratual.
- 23.12.** No caso de garantia na modalidade de fiança bancária, deverá constar expressa renúncia do fiador aos benefícios do artigo 827 do Código Civil.
- 23.13.** No caso de alteração do valor do contrato, ou prorrogação de sua vigência, a garantia deverá ser readequada ou renovada nas mesmas condições.
- 23.14.** Se o valor da garantia for utilizado, total ou parcialmente, pela Contratante, para compensação de prejuízo causado no decorrer da execução contratual por conduta da Contratada, esta deverá proceder à respectiva reposição no prazo de 15 (quinze) dias úteis, contados da data em que tiver sido notificada.
- 23.15.** Após execução do contrato, constatado o regular cumprimento de todas as obrigações a cargo da contratada, a garantia por ela prestada será liberada ou restituída e, quando em dinheiro, atualizada monetariamente, deduzidos eventuais valores devidos à Contratante.
- 23.16.** A garantia somente será liberada ante a comprovação de que a empresa pagou todas verbas rescisórias trabalhistas decorrentes da contratação, e que, caso esse pagamento não ocorra até o fim só segundo mês após o encerramento da vigência contratual, a garantia será utilizada para pagamentos dessas verbas trabalhistas diretamente pela administração.
- 23.17.** Em caso de encerramento da vigência do contrato, ou rescisão contratual, a Secretaria reterá a garantia prestada, até que o fiscal verifique o pagamento pela Contratada das verbas rescisórias decorrentes da contratação,

Coeli

(Signature)

ou a comprovação de que os empregados serão realocados em outra atividade de prestação de serviços, sem que ocorra a interrupção do contrato de trabalho.

23.18. O garantidor não é parte interessada para figurar em processo administrativo instaurado pelo contratante com o objetivo de apurar prejuízos e/ou aplicar sanções à Contratada.

23.19. A Prefeitura não executará a garantia nas seguintes hipóteses:

- a) Caso fortuito ou força maior;
- b) Alteração, sem prévia anuência da seguradora ou do fiador, das obrigações contratuais;
- c) Descumprimento das obrigações pela contratada decorrente de atos ou fatos da administração;
- d) Prática de atos ilícitos dolosos por servidores da administração.

24. PRAZO DE VIGÊNCIA ATA DE REGISTRO DE PREÇOS:

24.1. A Ata de Registro de Preços terá validade de 12 (doze) meses

25. DA VISTORIA:

25.1. Recomenda-se ao (s) proponente (s) realizar vistoria presencial objetivando o conhecimento das dependências, equipamentos e locais onde serão executados os serviços, com antecedência mínima de um dia da data marcada para realização da sessão pública de licitação. A visita deverá ser previamente agendada junto a **Prefeitura Municipal de São Mateus do Maranhão/MA situada na rua verão, nº 42, Praça da Matriz Centro, São Mateus do Maranhão**, entre os horários 08h00min às 12h00min e 14h00min às 18h00min, para maiores informações.

25.2. O prazo para vistoria iniciar-se-á no dia útil seguinte ao da publicação do Edital, estendendo-se até o dia útil anterior à data prevista para a abertura da sessão pública.

25.3. A visita e inspeção prévia do local de realização dos serviços têm por finalidade obter toda informação necessária à elaboração da proposta, para a utilização e exclusiva responsabilidade do licitante, tais como: as condições locais, quantidade e natureza do trabalho, materiais e equipamentos necessários à execução do mesmo, formas e condições de suprimentos, meios de acesso ao local.

25.4. A empresa que decidir não realizar a vistoria técnica não poderá alegar o desconhecimento das condições locais e demais detalhes da prestação dos serviços para eximir-se de qualquer obrigação assumida ou para rever os termos de contrato que vier a firmar.

25.5. As empresas deverão apresentar **Atestado de vistoria** assinado pelo servidor responsável, conforme exigido no **projeto básico** ou sua substituição

pela **declaração formal** emitida pelo licitante em que conste, alternativamente, ou que conhece as condições locais para execução do objeto; ou que tem pleno conhecimento das condições e peculiaridades inerentes à natureza do trabalho, assumindo total responsabilidade por este fato e que não utilizará deste para quaisquer questionamentos futuros que ensejem desavenças técnicas ou financeiras com a contratante, em conformidade com os **Acórdãos 212/2017 – TCU/Plenário e 802/2016-TCU/Plenário**.

26. DAS SANÇÕES ADMINISTRATIVAS:

26.1. Comete infração administrativa nos termos da Lei nº 10.520/2002 e, subsidiariamente, da Lei nº 8.666/1993 a empresa que:

- a) Convocada, não assinar o contrato (quando for solicitada a aquisição);
- b) Apresentar documentação falsa ou deixar de entregar documentação exigida no ato da assinatura da ARP ou do Contrato
- c) Não mantiver a proposta;
- d) Ensejar o retardamento da execução do objeto contratual;
- e) Falhar ou fraudar na execução do contrato;
- f) Comportar-se de modo inidôneo ou ilícito;
- g) Fizer declaração falsa;
- h) Cometer fraude fiscal;
- i) Deixar de executar total ou parcialmente qualquer das obrigações assumidas em decorrência da contratação;

26.2. A empresa que cometer quaisquer das infrações discriminadas no subitem acima ficará sujeita, sem prejuízo da responsabilidade civil e criminal, às seguintes sanções:

- a) **Multa compensatória de até 10 % (dez por cento) sobre o valor total da nota de empenho**, no caso de recusa injustificada em assinar a ata de registro de preços, o contrato e/ou receber e nota de empenho no prazo previsto;
- b) **Multa moratória de até 0,3% (três décimos por cento) por dia de atraso injustificado na entrega**, calculado sobre o valor da parcela não cumprida, até o limite de 5 (cinco) dias, após o qual, a critério da Administração, poderá ocorrer a não aceitação do objeto, de forma a configurar, nessa hipótese, inexecução total da obrigação assumida, sem prejuízo da rescisão unilateral da avença;
- c) **Multa moratória de até 0,5% (meio por cento) por dia de atraso injustificado na entrega**, calculado sobre o valor da parcela não cumprida, por período superior ao previsto na alínea "b", limitado a 05 (cinco) dias subsequentes, após o qual, a critério da Administração, poderá ocorrer a não aceitação do objeto, de forma a configurar, nessa hipótese, inexecução total da obrigação assumida, sem prejuízo da rescisão unilateral da avença;

Carli 

d) **Multa moratória de até 5% (cinco por cento)**, calculado sobre o valor da parcela não cumprida, nas hipóteses não previstas nas alíneas anteriores, em caso de inexecução parcial da obrigação assumida.

e) **Multa compensatória de até 10% (dez por cento)** sobre o valor total do contrato no caso de inexecução total do objeto, em caso de inexecução parcial das obrigações assumidas, a multa compensatória, no mesmo percentual do subitem acima, será aplicada de forma proporcional à obrigação inadimplida;

f) **Em caso de inexecução parcial das obrigações assumidas, a multa compensatória**, no mesmo percentual do subitem acima, será aplicada de forma proporcional à obrigação inadimplida;

g) **Impedimento de licitar e contratar com a Prefeitura de São Mateus do Maranhão** com o conseqüente descredenciamento no Cadastro de Fornecedores do Município pelo prazo de até cinco anos.

26.3. A multa poderá ser aplicada concomitantemente com as sanções previstas na letra "g" do subitem 27.2

26.4. A aplicação de qualquer das penalidades previstas realizar-se-á em processo administrativo que assegurará o contraditório e a ampla defesa à empresa, observando-se o procedimento previsto na Lei nº 8.666, de 1993 e subsidiariamente na Lei nº 9.784, de 1999 e na Lei Estadual nº 8.959/2009.

26.5. A autoridade competente, na aplicação das sanções, levará em consideração a gravidade da conduta do infrator, o caráter educativo da pena, bem como o dano causado à Administração, observado o princípio da proporcionalidade.

26.6. Atrasos cujas justificativas sejam aceitas pela Prefeitura de São Mateus do Maranhão e comunicadas antes dos prazos de entrega consignados no contrato ou documento equivalente, poderão a critério desta, ser isentas total ou parcialmente da multa.

27. DEMAIS DOCUMENTOS ANEXOS

27.1. Integram este projeto básico os seguintes anexos:

- Planilha orçamentária
- Composições Analíticas com Preço Unitário
- Plantas
- Cronograma Físico
- Encargos Sociais
- BDI



Em ____/____/2023

José Jânio de Castro Lima
Geólogo
11962D CREA /PA
Assessor Técnico Nível I
Portaria n °151/2023GP

APROVAÇÃO/AUTORIDADE SUPERIOR

APROVO os elementos constantes do presente PROJETO BASICO, e, autorizo a imediata abertura do processo administrativo na forma regulamentar.

São Mateus do Maranhão, ____ de ____ de 2023.

Thiago Rezende Aragão
Secretário Municipal Interino de Finanças e Desenvolvimento Econômico
Portaria nº 008/2021 GP

Obra
SERVIÇOS DE MANUTENÇÃO E PERFURAÇÃO DE POÇOS ARTESIANOS
PARA ATENDER AS NECESSIDADES DAS DIVERSAS SECRETARIAS NO
MUNICÍPIO DE SÃO MATEUS DO MARANHÃO.

Bancos
SINAPI - 04/2023 -
Maranhão
SBC - 06/2023 - Maranhão
SICRO3 - 01/2023 -
Maranhão
ORSE - 03/2023 - Sergipe

B.D.I.
25,0%

Encargos Sociais
Não Desonerado: embutido nos
preços unitário dos insumos de
mão de obra, de acordo com as
bases.

Orçamento Sintético

Item	Código Banco	Descrição	Und	Quant.	Valor Unit	Valor Unit com BDI	Total	Peso (%)
1		SERVIÇOS PRELIMINARES					366.375,30	8,32 %
1.1	51 ORSE	Placa de cbra em chapa aço galvanizado, instalada - Rev 02_01/2022	m²	6	350,04	437,55	2.625,30	0,06 %
1.2	ISH-0653 Próprio	ADMINISTRAÇÃO DA OBRA	UND	97	3.000,00	3.750,00	363.750,00	8,26 %
2		POÇO TUBULAR					1.910.429,03	43,41 %
2.1	220497 SEDOP	Pogo Tubular d= 8" - prof.= 50m	UN	41	37.276,56	46.595,83	1.910.429,03	43,41 %
3		UNIDADE DE BOMBAMENTO					292.201,57	6,64 %
3.1	2646 ORSE	Conjunto moto-bomba com motor de 1/2 cv, monofásico, bomba centrífuga, sucção=3/4", recalque=3/4", pr. máx. 23 mca, alt. sucção 8 mca. faixas hm (m) - q (m3/h) : (20-2,1)(17-2,9)(14-3,4)(11-3,9)(8-4,3)(5-4,7), inclusive chave de partida direta	un	26	1.295,02	1.618,78	42.088,28	0,96 %
3.2	1452 ORSE	Abrigo em alvenaria (1,20 x 1,00m) para conjunto de moto-bomba, incluindo chapisco, reboco, esquadria de ferro e cobertura com telha canal comum.	un	41	1.915,00	2.393,75	98.143,75	2,23 %
3.3	97741 SINAPI	KIT CAVALETE PARA MEDIÇÃO DE ÁGUA - ENTRADA INDIVIDUALIZADA, EM PVC DN 25 (3/4) PARA 1 MEDIDOR FORNECIMENTO E INSTALAÇÃO (EXCLUSIVE HIDRÔMETRO). AF_11/2016	UN	41	152,11	190,14	7.795,74	0,18 %
3.4	89508 SINAPI	TUBO PVC, SÉRIE R, ÁGUA PLUVIAL, DN 40 MM, FORNECIDO E INSTALADO EM RAMAL DE ENCAMINHAMENTO. AF_06/2022	M	615	15,25	19,06	11.721,90	0,27 %
3.5	93143 SINAPI	PONTO DE TOMADA RESIDENCIAL INCLUINDO TOMADA 20A/250V, CAIXA ELÉTRICA, ELETRODUTO, CABO, RASGO, QUEBRA E CHUMBAMENTO. AF_01/2016	UN	41	180,64	225,80	9.257,80	0,21 %
3.6	2654 ORSE	Conjunto moto-bomba com motor de 2 cv, trifásico, bomba centrífuga, sucção=1 1/4", recalque=1", pr. máx. 36 mca, alt. sucção 8 mca. faixas hm (m) - q (m3/h) : (30-7,3)(26-10,0)(23-11,7)(20-13,2)(17-14,6)(14-15,9) inclusive chave de partida direta	un	15	6.570,35	8.212,94	123.194,10	2,80 %
4		ESTRUTURA PARA RESERVATÓRIO 1.000 L					314.187,84	7,14 %

Carla

4.1	INFRAESTRUTURA													
4.1.1	C0471 SEINFRA			M	260	120,28	150,35	39.091,00	0,89 %					
4.2	PILARES													
4.2.1	92435 SINAPI			m²	574,08	55,50	69,38	39.829,67	0,90 %					
4.2.2	92762 SINAPI			KG	1539,98	11,78	14,73	22.683,91	0,52 %					
4.2.3	92916 SINAPI			KG	733,72	15,43	19,29	14.153,46	0,32 %					
4.2.4	103669 SINAPI			m³	32,5	874,44	1.093,05	35.524,13	0,81 %					
4.3	VIGAS													
4.3.1	92760 SINAPI			KG	611,52	13,73	17,16	10.493,68	0,24 %					
4.3.2	92471 SINAPI			m²	478,4	98,50	123,13	58.905,39	1,34 %					
4.3.3	92762 SINAPI			KG	1283,36	11,78	14,73	18.903,89	0,43 %					
4.3.4	103682 SINAPI			m³	27,04	889,34	1.111,68	30.059,83	0,68 %					
4.4	LAJE													
4.4.1	4254 ORSE			m²	162,5	219,29	274,11	44.542,88	1,01 %					
5	ESTRUTURA PARA RESERVATÓRIO 10.000 L							1.020.504,72	20,08 %					
5.1	INFRAESTRUTURA							27.063,00	0,61 %					



Handwritten signature in blue ink.

5.1.1	C0471 SEINFRA	BROCA D= 20cm COM CONCRETO FCK=13,5MPa, MAIS VIGA BALDRAME 20X20cm E UMA FIADA DE BLOCO DE CONCRETO 14X19X39cm	M	180	120,28	150,35	27.063,00	0,61 %
5.2		PILARES					89.816,37	2,04 %
5.2.1	92435 SINAPI	MONTAGEM E DESMONTAGEM DE FÓRMA DE PILARES RETANGULARES E ESTRUTURAS SIMILARES, PÉ-DIREITO SIMPLES, EM CHAPA DE MADEIRA COMPENSADA PLASTIFICADA, 12 UTILIZAÇÕES. AF_09/2020	m²	432	55,50	69,38	29.972,16	0,68 %
5.2.2	92762 SINAPI	ARMAÇÃO DE PILAR OU VIGA DE ESTRUTURA CONVENCIONAL DE CONCRETO ARMADO UTILIZANDO AÇO CA-50 DE 10,0 MM - MONTAGEM. AF_06/2022	KG	888,45	11,78	14,73	13.086,87	0,30 %
5.2.3	92916 SINAPI	ARMAÇÃO DE ESTRUTURAS DIVERSAS DE CONCRETO ARMADO, EXCETO VIGAS, PILARES, LAJES E FUNDAÇÕES, UTILIZANDO AÇO CA-50 DE 6,3 MM - MONTAGEM. AF_06/2022	KG	588	15,43	19,29	11.342,52	0,26 %
5.2.4	103669 SINAPI	CONCRETAGEM DE PILARES, FCK = 25 MPA, COM USO DE BALDES - LANÇAMENTO, ADENSAMENTO E ACABAMENTO. AF_02/2022	m³	32,4	874,44	1.093,05	35.414,82	0,80 %
5.3		VIGAS					730.036,95	16,59 %
5.3.1	92760 SINAPI	ARMAÇÃO DE PILAR OU VIGA DE ESTRUTURA CONVENCIONAL DE CONCRETO ARMADO UTILIZANDO AÇO CA-50 DE 6,3 MM - MONTAGEM. AF_06/2022	KG	588	13,73	17,16	10.090,08	0,23 %
5.3.2	92471 SINAPI	MONTAGEM E DESMONTAGEM DE FÓRMA DE VIGA, ESCORAMENTO COM GARFO DE MADEIRA, PÉ-DIREITO SIMPLES, EM CHAPA DE MADEIRA PLASTIFICADA, 12 UTILIZAÇÕES. AF_09/2020	m²	432	98,50	123,13	53.192,16	1,21 %
5.3.3	92762 SINAPI	ARMAÇÃO DE PILAR OU VIGA DE ESTRUTURA CONVENCIONAL DE CONCRETO ARMADO UTILIZANDO AÇO CA-50 DE 10,0 MM - MONTAGEM. AF_06/2022	KG	888,45	11,78	14,73	13.086,87	0,30 %
5.3.4	103682 SINAPI	CONCRETAGEM DE VIGAS E LAJES, FCK=25 MPA, PARA QUALQUER TIPO DE LAJE COM BALDES EM EDIFICAÇÃO TERREA - LANÇAMENTO, ADENSAMENTO E ACABAMENTO. AF_02/2022	m³	588	889,34	1.111,68	653.667,84	14,85 %
5.4		LAJE					37.004,85	0,84 %
5.4.1	4254 ORSE	Laje pré-fabricada treliçada para piso ou cobertura, inteiroiro 38cm, h=12cm, ei. enchimento em bloco cerâmico h=8cm, inclusive escoramento em madeira e capeamento 4cm.	m²	135	219,29	274,11	37.004,85	0,84 %
6		RESERVATÓRIO					136.583,55	3,10 %
6.1	102623 SINAPI	CAIXA D'ÁGUA EM POLIETILENO, 1000 LITROS (INCLUSOS TUBOS, CONEXÕES E TORNEIRA DE BOIA) - FORNECIMENTO E INSTALAÇÃO. AF_06/2021	UN	26	873,72	1.092,15	28.395,90	0,65 %

Handwritten signature

6.2	102619 SINAPI	CAIXA D'ÁGUA EM POLIÉSTER REFORÇADO COM FIBRA DE VIDRO, 10000 LITROS - FORNECIMENTO E INSTALAÇÃO. AF_06/2021	UN	15	5.770,01	7.212,51	108.187,65	2,46 %
7		MANUTENÇÃO					497.642,96	11,31 %
7.1	00000001 Próprio	SERVIÇOS DE MANUTENÇÃO PREVENTIVA e CORRETIVA EM POÇOS ARTESIANOS COMPREENDENDO: DESINFECÇÃO FÍSICO QUÍMICO, PROTEÇÃO SANITÁRIA, TESTE DE VAZÃO	UND	97	1.104,89	1.381,11	133.967,67	3,04 %
7.2	00000002 Próprio	SERVIÇOS TÉCNICOS DE INSTALAÇÃO/DESINSTALAÇÃO/SUBSTITUIÇÃO EM: BOMBAS SUBMERSAS, PAINÉIS ELÉTRICOS	UND	97	616,21	770,26	74.715,22	1,70 %
7.3	00000003 Próprio	SERVIÇOS TÉCNICOS DE MANUTENÇÃO PREVENTIVA/RECONDICIONAMENTO EM BOMBEADORES DE 1.0 a 2.5 cv, UTILIZADOS EM POÇOS ARTESIANOS	UND	97	356,52	445,65	43.228,05	0,98 %
7.4	00000004 Próprio	SERVIÇOS TÉCNICOS DE MANUTENÇÃO CORRETIVA/RECONDICIONAMENTO EM BOMBEADORES DE 1.0 a 2.5 cv, UTILIZADOS EM POÇOS ARTESIANOS	UND	97	469,28	586,60	56.900,20	1,29 %
7.5	00000005 Próprio	SERVIÇOS TÉCNICOS DE MANUTENÇÃO PREVENTIVA/RECONDICIONAMENTO E REPAROS EM PAINEL DE COMANDO DE: 1.0 A 2.5 cv	UND	97	51,33	64,16	6.223,52	0,14 %
7.6	00000006 Próprio	SERVIÇOS TÉCNICOS DE MANUTENÇÃO CORRETIVA/RECONDICIONAMENTO E REPAROS EM PAINEL DE COMANDO DE: 1.0 A 2.5 cv	UND	97	444,33	555,41	53.874,77	1,22 %
7.7	00000007 Próprio	SERVIÇOS TÉCNICOS DE MANUTENÇÃO PREVENTIVA/RECONDICIONAMENTO E REPARO EM BOMBAS SUBMERSAS PARA POÇOS ARTESIANOS: POTÊNCIA, 1.0 a 2.0 CV	UND	97	364,75	455,94	44.226,16	1,00 %
7.8	00000008 Próprio	SERVIÇOS TÉCNICOS DE MANUTENÇÃO CORRETIVA/RECONDICIONAMENTO E REPARO EM BOMBAS SUBMERSAS PARA POÇOS ARTESIANOS: POTÊNCIA, 1.0 a 2.0 CV	UND	97	696,97	871,21	84.507,37	1,92 %

Total sem BDI
Total do BDI
Total Geral

3.521.045,62
880.294,82
4.401.341,44

Geotécnico
José Janio de C. Lima

Geólogo-Geotécnico
CREA: 11962 D/PA



Obra
SERVIÇOS DE MANUTENÇÃO E PERFURAÇÃO DE POÇOS ARTESIANOS PARA
ATENDER AS NECESSIDADES DAS DIVERSAS SECRETARIAS NO MUNICÍPIO DE SÃO
MATEUS DO MARANHÃO

Bancos
SINAPI - 04/2023 - Maranhão
SBC - 06/2023 - Maranhão
SICRO3 - 01/2023 - Maranhão
ORSE - 03/2023 - Sergipe
SEDOP - 05/2023 - Para
SEINFRA - 027 - Ceará

B.D.I.
25,0%

Encargos Sociais
Não Desonerado: embutido nos
preços unitário dos insumos de
mão de obra, de acordo com as
bases.

Planilha Orçamentária Analítica

SERVIÇOS PRELIMINARES											
1	Código Banco	Descrição	Tipo	Und	Quant.	Valor Unit	Total				
1.1	51 ORSE	Placa de obra em chapa aço galvanizado, instalada - Rev 02_01/2022	Mobilização / Instalações Provisórias / Desmobilização	m²	1,0000000	350,04	350,04				
Composição	10549 ORSE	Encargos Complementares - Servente	Provisórios	h	2,0000000	3,67	7,34				
Auxiliar	10551 ORSE	Encargos Complementares - Carpinteiro	Provisórios	h	1,0000000	3,55	3,55				
Auxiliar	1569 ORSE	Madeira mista serrada (barrote) 6 x 6cm - 0,0036 m3/m (angelim, louro)	Material	m	4,0000000	9,25	37,00				
Insumo	6995 ORSE	Madeira mista serrada (sarrafo) 2,2 x 5,5cm - 0,00121 m³/m	Material	m	1,0000000	3,49	3,49				
Insumo	00001213 SINAPI	CARPINTEIRO DE FORMAS (HORISTA)	Mão de Obra	H	1,0000000	18,56	18,56				
Insumo	00004813 SINAPI	PLACA DE OBRA (PARA CONSTRUÇÃO CIVIL) EM CHAPA GALVANIZADA "N. 22", ADESIVADA, DE 2,4 X 1,2* M (SEM POSTES PARA FIXAÇÃO)	Material	m²	1,0000000	250,00	250,00				
Insumo	00005075 SINAPI	PREGO DE AÇO POLIDO COM CABECA 18 X 30 (2 3/4 X 10)	Material	KG	0,1500000	21,21	3,18				
Insumo	00006111 SINAPI	SERVENTE DE OBRAS	Mão de Obra	H	2,0000000	13,46	26,92				
			MO sem LS =>	LS =>	0,00	MO com LS =>	45,48				
			Valor do BDI =>			Valor com BDI =>	87,51				
			Quant. =>	Quant. =>	6,0000000	Preço Total =>	2.625,30				

POÇO TUBULAR											
2	Código Banco	Descrição	Tipo	Und	Quant.	Valor Unit	Total				
2.1	ISH-0653 Próprio	ADMINISTRAÇÃO DA OBRA	Administração	UND	1,0000000	3.000,00	3.000,00				
Composição	220497 SEDOP	Poço Tubular d= 6" - prof.= 50m	MO sem LS =>	LS =>	0,00	MO com LS =>	0,00				
			Valor do BDI =>		750,00	Valor com BDI =>	3.750,00				
			Quant. =>	Quant. =>	97,0000000	Preço Total =>	363.750,00				
							1.910.429,03				



ExC

Insumo	PT0002 SEDOP	Perfuração em qualquer material d= 250mm	Material	M	50,00000000	282,52	14.126,00
Insumo	PT0009 SEDOP	Análise físico-química da água	Material	UN	1,00000000	236,71	236,71
Insumo	PT0012 SEDOP	Cimentação	Material	M	5,00000000	79,41	397,05
Insumo	PT0013 SEDOP	Laje de proteção (1,0x1,0x0,30m) c/ aditivo impermeabilizante	Material	UN	1,00000000	950,23	950,23
Insumo	PT0017 SEDOP	Desinfecção II (prof. = 50m)	Material	UN	1,00000000	1.679,87	1.679,87
Insumo	PT0006 SEDOP	Pre-filtro c/ seixo rolado e selecionado c/ análise granulométrica	Material	m²	4,00000000	626,02	2.504,08
Insumo	PT0014 SEDOP	Análise granulométrica dos aquíf. e pre-filtro	Material	UN	1,00000000	745,24	745,24
Insumo	PT0016 SEDOP	Tampa em ch.dobrada no.20 fo go d= 150mm	Material	UN	1,00000000	149,82	149,82
Insumo	PT0011 SEDOP	Tubo de PVC rosqueável p/ recarga do pre-filtro d= 40mm	Material	M	12,00000000	22,35	268,20
Insumo	PT0008 SEDOP	Teste de vazão	Material	Hs	24,00000000	18,02	432,48
Insumo	PT0007 SEDOP	Desenvolvimento e limpeza	Material	Hs	24,00000000	60,31	1.447,44
Insumo	PT0003 SEDOP	Revestimento tubo PVC geomecânico d= 150mm	Material	M	45,00000000	63,62	2.862,90
Insumo	PT0001 SEDOP	Transporte e instalação de equipamentos	Material	UN	1,00000000	1.404,99	1.404,99
Insumo	PT0010 SEDOP	Análise bacteriológica	Material	UN	4,00000000	210,75	843,00
Insumo	PT0018 SEDOP	Tubo de boca - aço calandrado (3/16" x 40cm)	Material	M	3,00000000	1.237,66	3.712,98
Insumo	PT0005 SEDOP	Cap d= 150mm p/ o fundo do poço	Material	UN	1,00000000	247,94	247,94
Insumo	PT0019 SEDOP	Relatório de análises e testes	Material	UN	1,00000000	1.511,88	1.511,88
Insumo	PT0004 SEDOP	Filtro geomecânico d= 150mm c/ PB	Material	M	15,00000000	250,39	3.755,85
			MO sem LS =>	0,00	LS =>	MO com LS =>	0,00
			Valor do BDI =>	9.319,17	Quant. =>	Valor com BDI =>	46.595,83
						Preço Total =>	1.910.429,03
3		UNIDADE DE BOMBEAMENTO					292.201,57
3.1	Código Banco	Descrição	Tipo	Und	Quant.	Valor Unit	Total
Composição	2646 ORSE	Conjunto moto-bomba com motor de 1/2 cv, monofásico, bomba centrífuga, sucção=3/4", recalque=3/4", pr. máx. 23 mca, alt. sucção 8 mca. faixas hm (m) - q (m³/h) : (20-2,1)(17-2,9)(14-3,4)(11-3,9)(8-4,3)(5-4,7), inclusive chave de partida direta	Fornecimento de Bombas e Válvulas de Pé	un	1,00000000	1.295,02	1.295,02
Composição Auxiliar	10549 ORSE	Encargos Complementares - Servente	Provisórios	h	2,00000000	3,67	7,34



Cailli

Composição Auxiliar	10552 ORSE	Encargos Complementares - Eletricista	Provisórios	h	2,00000000	3,50	7,00
Insumo	591 ORSE	Chave magnética p/motor 3cy-220v	Material	un	1,00000000	237,00	237,00
Insumo	00000731 SINAPI	BOMBA CENTRIFUGA MOTOR ELETRICO MONOFASICO 0.49 HP BOCAIS 1" X 3/4", DIAMETRO DO ROTOR 110 MM, HM/Q: 6 M / 8,3 M3/H A 20 M / 1,2 M3/H	Equipamento	UN	1,00000000	978,36	978,36
Insumo	00002436 SINAPI	ELETRICISTA (HORISTA)	Mão de Obra	H	2,00000000	19,20	38,40
Insumo	00006111 SINAPI	SERVEENTE DE OBRAS	Mão de Obra	H	2,00000000	13,46	26,92
			MO sem LS =>	LS =>	0,00	MO com LS =>	65,32
			Valor do BDI =>			Valor com BDI =>	323,76
			Quant. =>	Quant. =>	26,00000000	Preço Total =>	42,088,28

3.2	Código Banco	Descrição	Tipo	Und	Quant.	Valor Unit	Total
Composição	1452 ORSE	Abriço em alvenaria (1,20 x 1,00m) para conjunto de moto-bomba, incluindo chapisco, reboco, esquadria de ferro e cobertura com telha canal comum.	Reservatórios	un	1,00000000	1.915,00	1.915,00
Composição Auxiliar	91 ORSE	Alvenaria pedra calcárea argamassada c/ cimento e areia traço 1-4 (1:5) - 1 saco cimento 50kg / 5 padiolas areia dím. 0,35x0,45x0,23m - Confeção mecânica e transporte	Alvenarias de Pedra e Concretos para Fundações	m³	0,53000000	435,85	231,00
Composição Auxiliar	95 ORSE	Concreto simples fabricado na obra, fck=13,5 mpa, lançado e adensado	Alvenarias de Pedra e Concretos para Fundações	m³	0,06000000	491,24	29,47
Composição Auxiliar	115 ORSE	Forma plana para estruturas, em compensado resinado de 12mm, 02 usos, inclusive escoramento - Rev 02_04/2022	Formas	m²	0,72000000	135,93	97,86
Composição Auxiliar	140 ORSE	Aço CA - 50 Ø6,3 a 12,5mm, inclusive corte, dobragem, montagem e colocação de ferragens nas formas, para superestruturas e fundações - R1	Armaduras Convencionais	kg	6,00000000	13,63	81,78
Composição Auxiliar	151 ORSE	Alvenaria bloco cerâmico vedação, 9x19x24cm, e=9cm, com argamassa t5 - 1:2:8 (cimento/cal/areia), junta=1cm - Rev.09	Alvenarias de Vedação	m²	5,28000000	43,38	229,04
Composição Auxiliar	196 ORSE	Madeiramento em massaranduba/madeira de lei, acabamento serrado c/ ripão 5 x Madeiramento 3cm e ripa 4 x 1,5cm, exclusive peças principais	Madeiramento	m³	4,00000000	104,27	417,08
Composição Auxiliar	232 ORSE	Telhamento com telha cerâmica tipo canal, comum, cor vermelha, Itabalana ou similar	Telhamento	m²	4,00000000	50,28	201,12
Composição Auxiliar	1908 ORSE	Reboco ou emboço externo, de parede, com argamassa traço t5 - 1:2:8 (cimento / Argamassas cal / areia), espessura 2,0 cm	Argamassas	m²	5,56000000	32,93	183,09
Composição Auxiliar	2170 ORSE	Piso cimentado liso traço 1:5, e = 3 cm	Pisos : Cimentados, em Concreto Simples: tipo Tech-Stone e de Alta	m²	1,20000000	34,41	41,29
Composição Auxiliar	2306 ORSE	Pintura de acabamento com aplicação de 02 demãos de esmalte sintético sobre superfícies metálicas - R1	Esmalte Sintético / Óleo	m²	1,68000000	19,88	33,39



Carla

Composição Auxiliar	2497 ORSE	Escavação manual de vala ou cava em material de 1ª categoria, profundidade até 1,50m	Escavação Manual em Área Urbana	m³	0,4000000	51,39	20,55
Composição Auxiliar	3310 ORSE	Chapisco em parede com argamassa traço 1:1 - 1:3 (cimento / areia) - Revisado 08/2015	Conversão InfoWOrca	m²	10,5600000	6,43	67,90
Composição Auxiliar	3314 ORSE	Reboco ou emboço interno, de parede, com argamassa traço t6 - 1 2:10 (cimento / cal / areia), espessura 1,5 cm	Conversão InfoWOrca	m²	5,0000000	29,52	147,60
Insumo	1051 ORSE	Grade de ferro 1/2" x 1/2" Grade ferro 1/2" x 1/2" m2	0	m²	0,7000000	191,19	133,83
			MO sem LS => Valor do BDI =>	LS => MO com LS => Valor com BDI =>	0,00		800,39 2.393,75
				Quant. =>	41,0000000	Preço Total =>	98.143,75

3.3	Código Banco	Descrição	Tipo	Und	Quant.	Valor Unit	Total
Composição Auxiliar	97741 SINAPI	KIT CAVALETE PARA MEDIÇÃO DE ÁGUA - ENTRADA INDIVIDUALIZADA, EM PVC DN 25 (%), PARA 1 MEDIDOR FORNECIMENTO E INSTALAÇÃO (EXCLUSIVE HIDRÔMETRO). AF_11/2016	INHI - INSTALAÇÕES HIDROSANITÁRIAS	UN	1,0000000	152,11	152,11
Composição Auxiliar	88248 SINAPI	AUXILIAR DE ENCANADOR OU BOMBEIRO HIDRÁULICO COM ENCARGOS COMPLEMENTARES	SEDI - SERVIÇOS DIVERSOS	H	1,4506000	18,98	27,53
Composição Auxiliar	88267 SINAPI	ENCANADOR OU BOMBEIRO HIDRÁULICO COM ENCARGOS COMPLEMENTARES	SEDI - SERVIÇOS DIVERSOS	H	1,4506000	23,83	34,56
Insumo	00000065 SINAPI	ADAPTADOR PVC SOLDÁVEL CURTO COM BOLSA E ROSCA, 25 MM X 3/4", PARA AGUA FRIA	Material	UN	2,0000000	0,85	1,70
Insumo	00000813 SINAPI	BUCHA DE REDUCAO DE PVC, SOLDÁVEL, LONGA, COM 50 X 25 MM, PARA AGUA FRIA PREDIAL	Material	UN	1,0000000	4,07	4,07
Insumo	00003529 SINAPI	JOELHO PVC, SOLDÁVEL, 90 GRAUS, 25 MM, PARA AGUA FRIA PREDIAL	Material	UN	2,0000000	0,70	1,40
Insumo	00003540 SINAPI	JOELHO PVC, SOLDÁVEL, 90 GRAUS, 50 MM, PARA AGUA FRIA PREDIAL	Material	UN	2,0000000	4,80	9,60
Insumo	00006016 SINAPI	REGISTRO GAVETA BRUTO EM LATAO FORJADO, BITOLA 3/4 " (REF 1509)	Material	UN	1,0000000	31,69	31,69
Insumo	00009868 SINAPI	TUBO PVC, SOLDÁVEL, DN 25 MM, AGUA FRIA (NBR-5648)	Material	M	3,0252000	3,99	12,07
Insumo	00009875 SINAPI	TUBO PVC, SOLDÁVEL, DN 50 MM, PARA AGUA FRIA (NBR-5648)	Material	M	0,9553000	14,83	14,16
Insumo	00020080 SINAPI	ADESIVO PLASTICO PARA PVC, FRASCO COM 175 GR	Material	UN	0,4455000	17,58	7,83
Insumo	00020083 SINAPI	SOLUCAO PREPARADORA / LIMPADORA PARA PVC, FRASCO COM 1000 CM3	Material	UN	0,1100000	61,02	6,71
Insumo	00038383 SINAPI	LIXA D'AGUA EM FOLHA, GRAO 100	Material	UN	0,4460000	1,79	0,79
			MO sem LS => Valor do BDI =>	LS => MO com LS => Valor com BDI =>	0,00		47,82 190,14
				Quant. =>	41,0000000	Preço Total =>	7.795,74

3.4	Código Banco	Descrição	Tipo	Und	Quant.	Valor Unit	Total
-----	--------------	-----------	------	-----	--------	------------	-------



Carla

Composição	89503 SINAPI	TUBO PVC, SÉRIE R, ÁGUA PLUVIAL, DN 40 MM, FORNECIDO E INSTALADO EM RAMAL DE ENCAMINHAMENTO. AF_06/2022	INHI - INSTALAÇÕES HIDROS SANITARIAS	M	1,0000000	15,25	15,25
Composição Auxiliar	86248 SINAPI	AUXILIAR DE ENCANADOR OU BOMBEIRO HIDRÁULICO COM ENCARGOS COMPLEMENTARES	SEDI - SERVIÇOS DIVERSOS	H	0,1483000	18,98	2,81
Composição Auxiliar	86267 SINAPI	ENCANADOR OU BOMBEIRO HIDRÁULICO COM ENCARGOS COMPLEMENTARES	SEDI - SERVIÇOS DIVERSOS	H	0,1483000	23,83	3,53
Insumo	00020067 SINAPI	TUBO PVC, SÉRIE R, DN 40 MM, PARA ESGOTO OU AGUAS PLUVIAIS PREDIAIS (NBR 5688)	Material	M	1,0353000	8,60	8,90
Insumo	00038383 SINAPI	LIXA D'ÁGUA EM FOLHA, GRAO 100	Material	UN	0,0082000	1,79	0,01
		MO sem LS =>	4,88	LS =>	0,00	MO com LS =>	4,88
		Valor do BDI =>	3,81			Valor com BDI =>	19,06
				Quant. =>	615,0000000	Preço Total =>	11.721,90

3.5	Código Banco	Descrição	Tipo	Und	Quant.	Valor Unit	Total
Composição	93143 SINAPI	PONTO DE TOMADA RESIDENCIAL INCLUINDO TOMADA 20A/250V, CAIXA ELÉTRICA, ELETRODUTO, CABO, RASGO, QUEBRA E CHUMBAMENTO. AF_01/2016	INEL - INSTALAÇÃO ELÉTRICA/ELETRIFICAÇÃO E ILUMINAÇÃO EXTERNA	UN	1,0000000	180,64	180,64
Composição Auxiliar	90447 SINAPI	RASGO EM ALVENARIA PARA ELETRODUTOS COM DIÂMETROS MENORES OU IGUAIS A 40 MM. AF_05/2015	INHI - INSTALAÇÕES HIDROS SANITARIAS	M	2,2000000	6,20	13,64
Composição Auxiliar	90456 SINAPI	QUEBRA EM ALVENARIA PARA INSTALAÇÃO DE CAIXA DE TOMADA (4X4 OU 4X2). AF_05/2015	INHI - INSTALAÇÕES HIDROS SANITARIAS	UN	1,0000000	3,86	3,86
Composição Auxiliar	90466 SINAPI	CHUMBAMENTO LINEAR EM ALVENARIA PARA RAMAIS/DISTRIBUIÇÃO COM DIÂMETROS MENORES OU IGUAIS A 40 MM. AF_05/2015	INHI - INSTALAÇÕES HIDROS SANITARIAS	M	2,2000000	12,26	26,97
Composição Auxiliar	91842 SINAPI	ELETRODUTO FLEXÍVEL CORRUGADO, PVC, DN 20 MM (1/2"), PARA CIRCUITOS TERMINAIS, INSTALADO EM LAJE - FORNECIMENTO E INSTALAÇÃO. AF_12/2015	INEL - INSTALAÇÃO ELÉTRICA/ELETRIFICAÇÃO E ILUMINAÇÃO EXTERNA	M	2,0000000	5,18	10,36
Composição Auxiliar	91852 SINAPI	ELETRODUTO FLEXÍVEL CORRUGADO, PVC, DN 20 MM (1/2"), PARA CIRCUITOS TERMINAIS, INSTALADO EM PAREDE - FORNECIMENTO E INSTALAÇÃO. AF_12/2015	INEL - INSTALAÇÃO ELÉTRICA/ELETRIFICAÇÃO E ILUMINAÇÃO EXTERNA	M	2,2000000	7,88	17,33
Composição Auxiliar	91926 SINAPI	CABO DE COBRE FLEXÍVEL ISOLADO, 2,5 MM², ANTI-CHAMA 450/750 V, PARA CIRCUITOS TERMINAIS - FORNECIMENTO E INSTALAÇÃO. AF_12/2015	INEL - INSTALAÇÃO ELÉTRICA/ELETRIFICAÇÃO E ILUMINAÇÃO EXTERNA	M	12,6000000	4,04	50,90
Composição Auxiliar	91937 SINAPI	CAIXA OCTOGONAL, 3" X 3", PVC, INSTALADA EM LAJE - FORNECIMENTO E INSTALAÇÃO. AF_12/2015	INEL - INSTALAÇÃO ELÉTRICA/ELETRIFICAÇÃO E ILUMINAÇÃO EXTERNA	UN	0,3750000	15,13	5,67
Composição Auxiliar	91940 SINAPI	CAIXA RETANGULAR 4" X 2" MÉDIA (1,30 M DO PISO), PVC, INSTALADA EM PAREDE - FORNECIMENTO E INSTALAÇÃO. AF_12/2015	INEL - INSTALAÇÃO ELÉTRICA/ELETRIFICAÇÃO E ILUMINAÇÃO EXTERNA	UN	1,0000000	16,70	16,70
Composição Auxiliar	91957 SINAPI	TOMADA MÉDIA DE EMBUTIR (1 MÓDULO), 2P+T 20 A, INCLUINDO SUPORTE E PLACA - FORNECIMENTO E INSTALAÇÃO. AF_12/2015	INEL - INSTALAÇÃO ELÉTRICA/ELETRIFICAÇÃO E ILUMINAÇÃO EXTERNA	UN	1,0000000	35,21	35,21
		MO sem LS =>	87,20	LS =>	0,00	MO com LS =>	87,20
		Valor do BDI =>	45,16			Valor com BDI =>	225,80
				Quant. =>	41,0000000	Preço Total =>	9.267,80



Carli

3.6	Código Banco	Descrição	Tipo	Und	Quant.	Valor Unit	Total
Composição	2654 ORSE	Conjunto moto-bomba com motor de 2 cv, trifásico, bomba centrífuga, sucção=1 1/4", recalque=1", pr. máx. 36 mca, alt. sucção 8 mca, faixas hm (m) - q (m3/h) : (30-7,3)(26-10,0)(23-11,7)(20-13,2)(17-14,6)(14-15,9) inclusive chave de partida direta	Fornecimento de Bombas e Válvulas de Pé	un	1,0000000	6.570,35	6.570,35
Composição Auxiliar	10549 ORSE	Encargos Complementares - Servente	Provisões	h	2,0000000	3,67	7,34
Composição Auxiliar	10552 ORSE	Encargos Complementares - Eletricista	Provisões	h	2,0000000	3,50	7,00
Insumo	591 ORSE	Chave magnética p/motor 3cv-220v	Material	un	1,0000000	237,00	237,00
Insumo	677 ORSE	Motobomba centrífuga, marca schneider ou similar, modelo BC-92 S/T 1B, motor 2 cv, trifásico 220V, hm = 14 a 28 m, q ≈ 7,1 a 22,0 m3/h un	0	un	1,0000000	6.253,69	6.253,69
Insumo	00002436 SINAPI	ELETRICISTA (HORISTA)	Mão de Obra	H	2,0000000	19,20	38,40
Insumo	00006111 SINAPI	SERVENTE DE OBRAS	Mão de Obra	H	2,0000000	13,46	26,92
			MO sem LS =>	65,32	0,00	MO com LS =>	65,32
			Valor do BDI =>	1.642,59		Valor com BDI =>	8.212,94
			Quant. =>		15,0000000	Preço Total =>	123.194,10
							314.187,84

4	Código Banco	Descrição	Tipo	Und	Quant.	Valor Unit	Total
4		ESTRUTURA PARA RESERVATÓRIO 1.000 L					39.091,00
4.1		INFRAESTRUTURA					120,28
4.1.1		Descrição					11,20
Composição	C0471 SEINFRA	BROCA D≈ 20cm COM CONCRETO FCK=13,5MPa, MAIS VIGA BALDRAME 20X20cm E UMA FIADA DE BLOCO DE CONCRETO 14X19X39cm	EMBASAMENTOS E BALDRAMES	M	1,0000000	120,28	120,28
Insumo	I0109 SEINFRA	AREIA MEDIA	Material	m³	0,0659000	67,50	4,44
Insumo	I0805 SEINFRA	CIMENTO PORTLAND	Material	KG	20,0000000	0,56	11,20
Insumo	I0231 SEINFRA	BLOCO DE CONCRETO 14x19x39cm - VEDAÇÃO	Material	UN	2,6000000	2,53	6,57
Insumo	I1605 SEINFRA	PEDRISCO	Material	m³	0,0149000	73,90	1,10
Insumo	I0280 SEINFRA	BRITA	Material	m³	0,0448000	76,19	3,41
Insumo	I0441 SEINFRA	CAL HIDRATADA	Material	KG	0,5000000	1,10	0,55
Insumo	I0163 SEINFRA	AÇO CA-50	Material	KG	2,9200000	9,50	27,74
Insumo	I0157 SEINFRA	AÇO CA-25	Material	KG	0,6300000	9,51	5,99
Insumo	I0103 SEINFRA	ARAME RECOZIDO N.18 BWG	Material	KG	0,0700000	10,05	0,70



Coelco

Insumo	10040 SEINFRA	AJUDANTE DE ARMADOR/FERREIRO	Mão de Obra	H	0,26000000	18,63	4,84
Insumo	10121 SEINFRA	ARMADOR/FERREIRO	Mão de Obra	H	0,26000000	23,17	6,02
Insumo	12543 SEINFRA	SERVENTE	Mão de Obra	H	2,42000000	17,14	41,47
Insumo	12391 SEINFRA	PEDREIRO	Mão de Obra	H	0,27000000	23,17	6,25
			MO sem LS =>	LS =>	0,00	MO com LS =>	68,58
			Valor do BDI =>			Valor com BDI =>	150,35
				Quant. =>	260,00000000	Preço Total =>	39.091,00

PILARES								112.191,17
4.2.1	Código Banco	Descrição	Tipo	Und	Quant.	Valor Unit	Total	
Composição	92435 SINAPI	MONTAGEM E DESMONTAGEM DE FORMA DE PILARES RETANGULARES E ESTRUTURAS SIMILARES, PÉ-DIREITO SIMPLES, EM CHAPA DE MADEIRA COMPENSADA PLASTIFICADA, 12 UTILIZAÇÕES. AF_09/2020	FUES - FUNDAÇÕES E ESTRUTURAS	m²	1,00000000	55,50	55,50	
Composição Auxiliar	88239 SINAPI	AJUDANTE DE CARPINTEIRO COM ENCARGOS COMPLEMENTARES	SEDI - SERVIÇOS DIVERSOS	H	0,11700000	19,43	2,27	
Composição Auxiliar	88262 SINAPI	CARPINTEIRO DE FORMAS COM ENCARGOS COMPLEMENTARES	SEDI - SERVIÇOS DIVERSOS	H	0,63800000	24,20	15,43	
Composição Auxiliar	92264 SINAPI	FABRICAÇÃO DE FORMA PARA PILARES E ESTRUTURAS SIMILARES, EM CHAPA DE MADEIRA COMPENSADA PLASTIFICADA, E = 18 MM. AF_09/2020	FUES - FUNDAÇÕES E ESTRUTURAS	m²	0,09400000	244,28	22,96	
Insumo	00002692 SINAPI	DESMOLDANTE PROTETOR PARA FORMAS DE MADEIRA, DE BASE OLEOSA EMULSIONADA EM AGUA	Material	L	0,00400000	8,99	0,03	
Insumo	00040271 SINAPI	LOCAÇÃO DE APRUMADOR METALICO DE PILAR, COM ALTURA E ANGULO REGULAVEIS, EXTENSAO DE *1,50* A *2,80* M	Equipamento	MES	0,19600000	13,00	2,54	
Insumo	00040275 SINAPI	LOCAÇÃO DE VIGA SANDUICHE METALICA VAZADA PARA TRAVAMENTO DE PILARES, ALTURA DE *8* CM, LARGURA DE *6* CM E EXTENSAO DE 2 M	Equipamento	MES	0,39300000	20,00	7,86	
Insumo	00040287 SINAPI	LOCAÇÃO DE BARRA DE ANCORAGEM DE 0,80 A 1,20 M DE EXTENSAO, COM ROSCA DE 5/8", INCLUINDO PORCA E FLANGE	Equipamento	MES	0,78500000	5,00	3,92	
Insumo	00040304 SINAPI	PREGO DE ACO POLIDO COM CABECA DUPLA 17 X 27 (2 1/2 X 1 1/2)	Material	KG	0,01900000	26,18	0,49	
			MO sem LS =>	LS =>	0,00	MO com LS =>	16,49	
			Valor do BDI =>			Valor com BDI =>	69,38	
				Quant. =>	574,08000000	Preço Total =>	39.829,67	

4.2.2	Código Banco	Descrição	Tipo	Und	Quant.	Valor Unit	Total
Composição	92762 SINAPI	ARMAÇÃO DE PILAR OU VIGA DE ESTRUTURA CONVENCIONAL DE CONCRETO ARMADO UTILIZANDO AÇO CA-50 DE 10,0 MM - MONTAGEM. AF_06/2022	FUES - FUNDAÇÕES E ESTRUTURAS	KG	1,00000000	11,78	11,78



Caio

Composição	Código Banco	Descrição	Und	Quant.	Valor Unit	Total
Auxiliar	88238 SINAPI	AJUDANTE DE ARMADOR COM ENCARGOS COMPLEMENTARES	H	0,0064000	18,35	0,11
Composição	88245 SINAPI	ARMADOR COM ENCARGOS COMPLEMENTARES	H	0,0392000	23,72	0,92
Auxiliar	92803 SINAPI	CORTE E DOBRA DE AÇO CA-50, DIÂMETRO DE 10,0 MM. AF_06/2022	KG	1,0000000	10,19	10,19
Composição	00039017 SINAPI	ESPAÇADOR / DISTANCIADOR CIRCULAR COM ENTRADA LATERAL, EM PLÁSTICO, PARA VERGALHAO *4,2 A 12,5* MM, COBRIMENTO 20 MM	UN	0,5430000	0,22	0,11
Insumo	00043132 SINAPI	ARAME RECOZIDO 16 BWG, D = 1,65 MM (0,016 KG/M) OU 18 BWG, D = 1,25 MM (0,01 KG/M)	KG	0,0250000	18,10	0,45
		MO sem LS =>	0,95	LS =>	0,00	MO com LS =>
		Valor do BDI =>	2,95			Valor com BDI =>
						14,73
						Quant. => 1.539,9800000 Preço Total => 22.683,91

4.2.3	Código Banco	Descrição	Und	Quant.	Valor Unit	Total
Composição	82916 SINAPI	ARMAÇÃO DE ESTRUTURAS DIVERSAS DE CONCRETO ARMADO, EXCETO VIGAS, PILARES, LAJES E FUNDAÇÕES, UTILIZANDO AÇO CA-50 DE 6,3 MM - ESTRUTURAS MONTAGEM. AF_06/2022	KG	1,0000000	15,43	15,43
Composição	88238 SINAPI	AJUDANTE DE ARMADOR COM ENCARGOS COMPLEMENTARES	H	0,0233000	18,35	0,42
Auxiliar	88245 SINAPI	ARMADOR COM ENCARGOS COMPLEMENTARES	H	0,1428000	23,72	3,38
Composição	92801 SINAPI	CORTE E DOBRA DE AÇO CA-50, DIÂMETRO DE 6,3 MM. AF_06/2022	KG	1,0000000	10,97	10,97
Auxiliar	00039017 SINAPI	ESPAÇADOR / DISTANCIADOR CIRCULAR COM ENTRADA LATERAL, EM PLÁSTICO, PARA VERGALHAO *4,2 A 12,5* MM, COBRIMENTO 20 MM	UN	0,9700000	0,22	0,21
Insumo	00043132 SINAPI	ARAME RECOZIDO 16 BWG, D = 1,65 MM (0,016 KG/M) OU 18 BWG, D = 1,25 MM (0,01 KG/M)	KG	0,0250000	18,10	0,45
		MO sem LS =>	3,49	LS =>	0,00	MO com LS =>
		Valor do BDI =>	3,86			Valor com BDI =>
						19,29
						Quant. => 733,7200000 Preço Total => 14.163,46

4.2.4	Código Banco	Descrição	Und	Quant.	Valor Unit	Total
Composição	103669 SINAPI	CONCRETAGEM DE PILARES, FCK = 25 MPA, COM USO DE BALDES - LANÇAMENTO, ADENSAMENTO E ACABAMENTO. AF_02/2022	m³	1,0000000	874,44	874,44
Composição	88262 SINAPI	CARPINTEIRO DE FORMAS COM ENCARGOS COMPLEMENTARES	H	2,4590000	24,20	59,50
Auxiliar	88309 SINAPI	PEDREIRO COM ENCARGOS COMPLEMENTARES	H	2,4590000	23,90	58,77
Composição	88316 SINAPI	SERVEANTE COM ENCARGOS COMPLEMENTARES	H	7,3770000	19,18	141,49
Auxiliar	90586 SINAPI	VIBRADOR DE IMERSÃO, DIÂMETRO DE PONTEIRA 45MM, MOTOR ELÉTRICO TRIFÁSICO POTENCIA DE 2 CV - CHP DIURNO. AF_06/2015	CHP	1,0420000	1,23	1,28

Carla



Composição Auxiliar	90587 SINAPI	VIBRADOR DE IMERSÃO, DIÂMETRO DE PONTEIRA 45MM, MOTOR ELÉTRICO TRIFÁSICO POTÊNCIA DE 2 CV - CHI DIURNO. AF_06/2015	CHI	1,4170000	0,50	0,70
Insumo	00038403 SINAPI	CONCRETO USINADO BOMBEAVEL, CLASSE DE RESISTENCIA C25, COM BRITA 0 E 1, SLUMP = 190 +/- 20 MM, EXCLUI SERVIÇO DE BOMBEAMENTO (NBR 8953)	m³	1,1030000	555,49	612,70
		MO sem LS =>	LS =>	0,00	MO com LS =>	192,60
		Valor do BDI =>			Valor com BDI =>	1.093,05
			Quant. =>	32,5000000	Preço Total =>	35.524,13

VIGAS						
Composição Auxiliar	Código Banco	Descrição	Und	Quant.	Valor Unit	Total
Composição Auxiliar	92760 SINAPI	ARMAÇÃO DE PILAR OU VIGA DE ESTRUTURA CONVENCIONAL DE CONCRETO ARMADO UTILIZANDO AÇO CA-50 DE 6,3 MM - MONTAGEM. AF_06/2022	KG	1,0000000	13,73	13,73
Composição Auxiliar	88238 SINAPI	AJUDANTE DE ARMADOR COM ENCARGOS COMPLEMENTARES	H	0,0129000	18,35	0,23
Composição Auxiliar	88245 SINAPI	ARMADOR COM ENCARGOS COMPLEMENTARES	H	0,0790000	23,72	1,87
Composição Auxiliar	92801 SINAPI	CORTE E DOBRA DE AÇO CA-50, DIÂMETRO DE 6,3 MM. AF_06/2022	KG	1,0000000	10,97	10,97
Insumo	00039017 SINAPI	ESPACADOR / DISTANCIADOR CIRCULAR COM ENTRADA LATERAL, EM PLÁSTICO, PARA VERGALHAO *4,2 A 12,5* MM, COBRIMENTO 20 MM	UN	0,9700000	0,22	0,21
Insumo	00043132 SINAPI	ARAME RECOZIDO 16 BWG, D = 1,65 MM (0,016 KG/M) OU 18 BWG, D = 1,25 MM (0,01 KG/M)	KG	0,0250000	18,10	0,45
		MO sem LS =>	LS =>	0,00	MO com LS =>	2,21
		Valor do BDI =>			Valor com BDI =>	17,16
			Quant. =>	611,5200000	Preço Total =>	10.493,68

VIGAS						
Composição Auxiliar	Código Banco	Descrição	Und	Quant.	Valor Unit	Total
Composição Auxiliar	92471 SINAPI	MONTAGEM E DESMONTAGEM DE FÔRMA DE VIGA, ESCORAMENTO COM GARFO DE MADEIRA, PÉ-DIREITO SIMPLES, EM CHAPA DE MADEIRA PLASTIFICADA, 12 UTILIZAÇÕES. AF_09/2020	m²	1,0000000	98,50	98,50
Composição Auxiliar	88239 SINAPI	AJUDANTE DE CARPINEIRO COM ENCARGOS COMPLEMENTARES	H	0,1390000	19,43	2,70
Composição Auxiliar	88262 SINAPI	CARPINEIRO DE FORMAS COM ENCARGOS COMPLEMENTARES	H	0,7550000	24,20	18,27
Composição Auxiliar	92266 SINAPI	FABRICAÇÃO DE FÔRMA PARA VIGAS, EM CHAPA DE MADEIRA COMPENSADA PLASTIFICADA, E = 18 MM. AF_09/2020	m²	0,1480000	182,03	26,94
Composição Auxiliar	92272 SINAPI	FABRICAÇÃO DE ESCORAS DE VIGA DO TIPO GARFO, EM MADEIRA. AF_09/2020	M	0,9310000	45,83	42,66
Insumo	00002692 SINAPI	DESMOLDANTE PROTETOR PARA FORMAS DE MADEIRA, DE BASE OLEOSA EMULSIONADA EM AGUA	L	0,0040000	8,99	0,03



Caici

Insumo	00006193 SINAPI	TABUA NAO APARELHADA *2,5 X 20* CM, EM MACARANDUBA, ANGELIM OU EQUIVALENTE DA REGIAO - BRUTA	Material	M	0,3280000	20,21	6,62
Insumo	00040304 SINAPI	PREGO DE ACO POLIDO COM CABECA DUPLA 17 X 27 (2 1/2 X 11)	Material	KG	0,0490000	26,18	1,28
			MO sem LS =>	LS =>	0,00	MO com LS =>	23,17
			Valor do BDI =>			Valor com BDI =>	123,13
						Preço Total =>	58.905,39

4.3.3	Código Banco	Descrição	Tipo	Und	Quant.	Valor Unit	Total
Composição	92762 SINAPI	ARMAÇÃO DE PILAR OU VIGA DE ESTRUTURA CONVENCIONAL DE CONCRETO ARMADO UTILIZANDO AÇO CA-50 DE 10,0 MM - MONTAGEM. AF_06/2022	FUES - FUNDAÇÕES E ESTRUTURAS	KG	1,0000000	11,78	11,78
Composição Auxiliar	88238 SINAPI	AJUDANTE DE ARMADOR COM ENCARGOS COMPLEMENTARES	SEDI - SERVIÇOS DIVERSOS	H	0,0064000	18,35	0,11
Composição Auxiliar	88245 SINAPI	ARMADOR COM ENCARGOS COMPLEMENTARES	SEDI - SERVIÇOS DIVERSOS	H	0,0392000	23,72	0,92
Composição Auxiliar	92803 SINAPI	CORTE E DOBRA DE AÇO CA-50, DIÂMETRO DE 10,0 MM. AF_06/2022	FUES - FUNDAÇÕES E ESTRUTURAS	KG	1,0000000	10,19	10,19
Insumo	00039017 SINAPI	ESPACADOR / DISTANCIADOR CIRCULAR COM ENTRADA LATERAL, EM PLASTICO, PARA VERGALHAO *4,2 A 12,5* MM, COBRIMENTO 20 MM	Material	UN	0,5430000	0,22	0,11
Insumo	00043132 SINAPI	ARAME RECOZIDO 16 BWG, D = 1,65 MM (0,016 KG/M) OU 18 BWG, D = 1,25 MM (0,01 KG/M)	Material	KG	0,0250000	18,10	0,45
			MO sem LS =>	LS =>	0,00	MO com LS =>	0,95
			Valor do BDI =>			Valor com BDI =>	14,73
						Preço Total =>	18.903,89

4.3.4	Código Banco	Descrição	Tipo	Und	Quant.	Valor Unit	Total
Composição	103682 SINAPI	CONCRETAGEM DE VIGAS E LAJES, FCK=25 MPa, PARA QUALQUER TIPO DE LAJE COM BALDES EM EDIFICAÇÃO TERREA - LANÇAMENTO, ADENSAMENTO E ACABAMENTO. AF_02/2022	FUES - FUNDAÇÕES E ESTRUTURAS	m³	1,0000000	889,34	889,34
Composição Auxiliar	88262 SINAPI	CARPINTEIRO DE FORMAS COM ENCARGOS COMPLEMENTARES	SEDI - SERVIÇOS DIVERSOS	H	1,1900000	24,20	28,79
Composição Auxiliar	88309 SINAPI	PEDREIRO COM ENCARGOS COMPLEMENTARES	SEDI - SERVIÇOS DIVERSOS	H	3,5710000	23,90	85,34
Composição Auxiliar	88316 SINAPI	SERVENTE COM ENCARGOS COMPLEMENTARES	SEDI - SERVIÇOS DIVERSOS	H	8,4070000	19,18	161,24
Composição Auxiliar	90586 SINAPI	VIBRADOR DE IMERSÃO, DIÂMETRO DE PONTEIRA 45MM, MOTOR ELÉTRICO TRIFÁSICO POTÊNCIA DE 2 CV - CHP DIURNO. AF_06/2015	CHOR - CUSTOS HORÁRIOS DE MÁQUINAS E EQUIPAMENTOS	CHP	0,9420000	1,23	1,15
Composição Auxiliar	90587 SINAPI	VIBRADOR DE IMERSÃO, DIÂMETRO DE PONTEIRA 45MM, MOTOR ELÉTRICO TRIFÁSICO POTÊNCIA DE 2 CV - CHI DIURNO. AF_06/2015	CHOR - CUSTOS HORÁRIOS DE MÁQUINAS E EQUIPAMENTOS	CHI	0,2490000	0,50	0,12
Insumo	00038408 SINAPI	CONCRETO USINADO BOMBEAVEL, CLASSE DE RESISTENCIA C25, COM BRITA 0 E 1, SLUMP = 190 +/- 20 MM, EXCLUI SERVIÇO DE BOMBAMENTO (NBR 8953)	Material	m³	1,1030000	555,49	612,70



Carla

MO sem LS => 203,27 L.S. => 0,00 MO com LS => 203,27
 Valor do BDI => 222,34 Valor com BDI => 1.111,68
 Quant. => 27,04000000 Preço Total => 30.069,83

4.4 LAJE		44.542,88					
Composição	Código Banco	Descrição	Tipo	Und	Quant.	Valor Unit	Total
4.4.1	4254 ORSE	Laje pré-fabricada treliçada para piso ou cobertura, intereixo 38cm, h=12cm, el. enchimento em bloco cerâmico h=8cm, inclusive escoramento em madeira e capeamento 4cm.	Estruturas Pre-Moldadas de Concreto	m²	1,00000000	219,29	219,29
Composição Auxiliar	140 ORSE	Aço CA - 50 Ø 6,3 a 12,5mm, inclusive corte, dobragem, montagem e colocação de ferragens nas formas, para superestruturas e fundações - R1	Armaduras Convencionais	kg	1,89000000	13,63	25,76
Composição Auxiliar	10549 ORSE	Encargos Complementares - Servente	Provisórios	h	1,88000000	3,67	6,89
Composição Auxiliar	10550 ORSE	Encargos Complementares - Pedreiro	Provisórios	h	0,44000000	3,52	1,54
Insumo	1569 ORSE	Madeira mista serrada (barrote) 6 x 6cm - 0,0036 m³/m (angelim, louro)	Material	m	1,71000000	9,25	15,81
Insumo	6995 ORSE	Madeira mista serrada (sarrafo) 2,2 x 5,5cm - 0,00121 m³/m	Material	m	0,97000000	3,49	3,38
Insumo	00000367 SINAPI	AREA GROSSA - POSTO JAZIDA/FORNECEDOR (RETIRADO NA JAZIDA, SEM TRANSPORTE)	Material	m³	0,04900000	65,84	3,22
Insumo	00001379 SINAPI	CIMENTO PORTLAND COMPOSTO CP II-32	Material	KG	15,00000000	0,84	12,60
Insumo	00003746 SINAPI	LAJE PRE-MOLDADA TRELICADA (LAJOTAS + VIGOTAS) PARA PISO, UNIDIRECIONAL, SOBRECARGA DE 200 KG/M², VAO ATE 6,00 M (SEM COLOCACAO)	Material	m²	1,00000000	105,62	105,62
Insumo	00004718 SINAPI	PEDRA BRITADA N. 2 (19 A.38 MM) POSTO PEDREIRA/FORNECEDOR, SEM FRETE	Material	m³	0,03300000	77,80	2,56
Insumo	00004721 SINAPI	PEDRA BRITADA N. 1 (9,5 a 19 MM) POSTO PEDREIRA/FORNECEDOR, SEM FRETE	Material	m³	0,01100000	77,39	0,85
Insumo	00004750 SINAPI	PEDREIRO (HORISTA)	Mão de Obra	H	0,44000000	17,91	7,88
Insumo	00005075 SINAPI	PREGO DE ACO POLIDO COM CABECA 18 X 30 (2 3/4 X 10)	Material	KG	0,03000000	21,21	0,63
Insumo	00006111 SINAPI	SERVENTE DE OBRAS	Mão de Obra	H	1,88000000	13,46	25,30
Insumo	00010567 SINAPI	TABUA *2,5 X 23* CM EM PINUS, MISTA OU EQUIVALENTE DA REGIAO - BRUTA	Material	M	0,56000000	12,95	7,25
		MO sem LS => 37,90		L.S. =>	0,00	MO com LS =>	37,90
		Valor do BDI => 54,82				Valor com BDI =>	274,11
				Quant. =>	162,50000000	Preço Total =>	44.542,88

5 ESTRUTURA PARA RESERVATÓRIO 10.000 L 863.921,17



Caê Cu

5.1		INFRAESTRUTURA						27.063,00	
Composição	Código Banco	Descrição	Tipo	Und	Quant.	Valor Unit	Total		
	C0471 SEINFRA	BROCA D= 20cm COM CONCRETO FCK=13.5MPa, MAIS VIGA BALDRAME 20X20cm E UMA FIADA DE BLOCO DE CONCRETO 14X19X39cm	EMBASAMENTOS E BALDRAMES	M	1,0000000	120,28	120,28		
Insumo	10109 SEINFRA	AREIA MEDIA	Material	m³	0,0659000	67,50	4,44		
Insumo	10805 SEINFRA	CIMENTO PORTLAND	Material	KG	20,0000000	0,56	11,20		
Insumo	10231 SEINFRA	BLOCO DE CONCRETO 14x19x39cm - VEDAÇÃO	Material	LIN	2,6000000	2,53	6,57		
Insumo	11605 SEINFRA	PEDRISCO	Material	m³	0,0149000	73,90	1,10		
Insumo	10280 SEINFRA	BRITA	Material	m³	0,0448000	76,19	3,41		
Insumo	10441 SEINFRA	CAL HIDRATADA	Material	KG	0,5000000	1,10	0,55		
Insumo	10163 SEINFRA	AÇO CA-50	Material	KG	2,9200000	9,50	27,74		
Insumo	10157 SEINFRA	AÇO CA-25	Material	KG	0,6300000	9,51	5,99		
Insumo	10103 SEINFRA	ARAME RECOZIDO N.18 BWG	Material	KG	0,0700000	10,05	0,70		
Insumo	10040 SEINFRA	AJUDANTE DE ARMADOR/FERREIRO	Mão de Obra	H	0,2600000	18,63	4,84		
Insumo	10121 SEINFRA	ARMADOR/FERREIRO	Mão de Obra	H	0,2600000	23,17	6,02		
Insumo	12543 SEINFRA	SERVEANTE	Mão de Obra	H	2,4200000	17,14	41,47		
Insumo	12391 SEINFRA	PEDREIRO	Mão de Obra	H	0,2700000	23,17	6,25		
				MO sem LS =>	58,58	MO com LS =>	58,58		
				Valor do BDI =>	30,07	Valor com BDI =>	150,35		
				Quant. =>	180,0000000	Preço Total =>	27.063,00		

5.2		PILARES				89.816,37	
Composição	Código Banco	Descrição	Tipo	Und	Quant.	Valor Unit	Total
	92435 SINAPI	MONTAGEM E DESMONTAGEM DE FORMA DE PILARES RETANGULARES E ESTRUTURAS SIMILARES, PÉ-DIREITO SIMPLES, EM CHAPA DE MADEIRA COMPENSADA PLASTIFICADA, 12 UTILIZAÇÕES. AF_09/2020	FUES - FUNDAÇÕES E ESTRUTURAS	m²	1,0000000	55,50	55,50
Composição Auxiliar	88239 SINAPI	AJUDANTE DE CARPINTEIRO COM ENCARGOS COMPLEMENTARES	SEDI - SERVIÇOS DIVERSOS	H	0,1170000	19,43	2,27
Composição Auxiliar	88262 SINAPI	CARPINTEIRO DE FORMAS COM ENCARGOS COMPLEMENTARES	SEDI - SERVIÇOS DIVERSOS	H	0,6380000	24,20	15,43



Carli

Composição Auxiliar	92264 SINAPI	FABRICAÇÃO DE FÔRMA PARA PILARES E ESTRUTURAS SIMILARES, EM CHAPA DE MADEIRA COMPENSADA PLASTIFICADA, E = 18 MM. AF_09/2020	FUES - FUNDAÇÕES E ESTRUTURAS	m²	0,09400000	244,28	22,96
Insumo	00002692 SINAPI	DESMOLDANTE PROTETOR PARA FORMAS DE MADEIRA, DE BASE OLEOSA EMULSIONADA EM AGUA	Material	L	0,00400000	8,99	0,03
Insumo	00040271 SINAPI	LOCAÇÃO DE APRUMADOR METALICO DE PILAR, COM ALTURA E ANGULO REGULAVEIS, EXTENSAO DE *1,50* A *2,80* M	Equipamento	MES	0,19600000	13,00	2,54
Insumo	00040275 SINAPI	LOCAÇÃO DE VIGA SANDUICHE METALICA VAZADA PARA TRAVAMENTO DE PILARES, ALTURA DE *8* CM, LARGURA DE *6* CM E EXTENSAO DE 2 M	Equipamento	MES	0,39300000	20,00	7,86
Insumo	00040287 SINAPI	LOCAÇÃO DE BARRA DE ANCORAGEM DE 0,80 A 1,20 M DE EXTENSAO, COM ROSCA DE 5/8", INCLUINDO PORCA E FLANGE	Equipamento	MES	0,78500000	5,00	3,92
Insumo	00040304 SINAPI	PREGO DE ACO POLIDO COM CABECA DUPLA 17 X 27 (2 1/2 X 11)	Material	KG	0,01900000	26,18	0,49
		MO sem LS =>		LS =>	0,00	MO com LS =>	16,49
		Valor do BDI =>				Valor com BDI =>	69,38
				Quant. =>	432,00000000	Preço Total =>	29.972,16

5.2.2	Código Banco	Descrição	Tipo	Und	Quant.	Valor Unit	Total
Composição Auxiliar	92762 SINAPI	ARMAÇÃO DE PILAR OU VIGA DE ESTRUTURA CONVENCIONAL DE CONCRETO ARMADO UTILIZANDO AÇO CA-50 DE 10,0 MM - MONTAGEM. AF_06/2022	FUES - FUNDAÇÕES E ESTRUTURAS	KG	1,00000000	11,78	11,78
Composição Auxiliar	88238 SINAPI	AJUDANTE DE ARMADOR COM ENCARGOS COMPLEMENTARES	SEDI - SERVIÇOS DIVERSOS	H	0,00640000	18,35	0,11
Composição Auxiliar	88245 SINAPI	ARMADOR COM ENCARGOS COMPLEMENTARES	SEDI - SERVIÇOS DIVERSOS	H	0,03920000	23,72	0,92
Composição Auxiliar	92803 SINAPI	CORTE E DOBRA DE AÇO CA-50, DIÂMETRO DE 10,0 MM. AF_06/2022	FUES - FUNDAÇÕES E ESTRUTURAS	KG	1,00000000	10,19	10,19
Insumo	00039017 SINAPI	ESPACADOR / DISTANCIADOR CIRCULAR COM ENTRADA LATERAL, EM PLASTICO, PARA VERGAL-HAO *4,2 A 12,5* MM, COBRIMENTO 20 MM	Material	UN	0,54300000	0,22	0,11
Insumo	00043132 SINAPI	ARAME RECOZIDO 16 BWG, D = 1,65 MM (0,016 KG/M) OU 16 BWG, D = 1,25 MM (0,01 KG/M)	Material	KG	0,02500000	18,10	0,45
		MO sem LS =>		LS =>	0,00	MO com LS =>	0,95
		Valor do BDI =>				Valor com BDI =>	14,73
				Quant. =>	888,45000000	Preço Total =>	13.086,87

5.2.3	Código Banco	Descrição	Tipo	Und	Quant.	Valor Unit	Total
Composição Auxiliar	92916 SINAPI	ARMAÇÃO DE ESTRUTURAS DIVERSAS DE CONCRETO ARMADO, EXCETO VIGAS, PILARES, LAJES E FUNDAÇÕES, UTILIZANDO AÇO CA-50 DE 6,3 MM - MONTAGEM. AF_06/2022	FUES - FUNDAÇÕES E ESTRUTURAS	KG	1,00000000	15,43	15,43
Composição Auxiliar	88238 SINAPI	AJUDANTE DE ARMADOR COM ENCARGOS COMPLEMENTARES	SEDI - SERVIÇOS DIVERSOS	H	0,02330000	18,35	0,42
Composição Auxiliar	88245 SINAPI	ARMADOR COM ENCARGOS COMPLEMENTARES	SEDI - SERVIÇOS DIVERSOS	H	0,14280000	23,72	3,38



Calu

Composição Auxiliar	92801 SINAPI	CORTE E DOBRA DE AÇO CA-50, DIÂMETRO DE 6,3 MM. AF_06/2022	FUES - FUNDAÇÕES E ESTRUTURAS	KG	1,00000000	10,97	10,97
Insumo	00039017 SINAPI	ESPACADOR / DISTANCIADOR CIRCULAR COM ENTRADA LATERAL, EM PLASTICO, PARA VERGALHAO *4,2 A 12,5* MM, COBRIMENTO 20 MM	Material	UN	0,97000000	0,22	0,21
Insumo	00043132 SINAPI	ARAME RECOZIDO 16 BWG, D = 1,65 MM (0,016 KG/M) OU 18 BWG, D = 1,25 MM (0,01 KG/M)	Material	KG	0,02500000	18,10	0,45
			MO sem LS =>	3,49	0,00	MO com LS =>	3,49
			Valor do BDI =>	3,86		Valor com BDI =>	19,29
			Quant. =>		588,00000000	Preço Total =>	11.342,52

5.2.4	Código Banco	Descrição	Tipo	Und	Quant.	Valor Unit	Total
Composição	103669 SINAPI	CONCRETAGEM DE PILARES, FCK = 25 MPA, COM USO DE BALDES - LANÇAMENTO, ADENSAMENTO E ACABAMENTO. AF_02/2022	FUES - FUNDAÇÕES E ESTRUTURAS	m³	1,00000000	874,44	874,44
Composição Auxiliar	88262 SINAPI	CARPINTEIRO DE FORMAS COM ENCARGOS COMPLEMENTARES	SEDI - SERVIÇOS DIVERSOS	H	2,45900000	24,20	59,50
Composição Auxiliar	88309 SINAPI	PEDREIRO COM ENCARGOS COMPLEMENTARES	SEDI - SERVIÇOS DIVERSOS	H	2,45900000	23,90	58,77
Composição Auxiliar	88316 SINAPI	SERVENTE COM ENCARGOS COMPLEMENTARES	SEDI - SERVIÇOS DIVERSOS	H	7,37700000	19,18	141,49
Composição Auxiliar	90586 SINAPI	VIBRADOR DE IMERSÃO, DIÂMETRO DE PONTEIRA 45MM, MOTOR ELÉTRICO TRIFÁSICO POTÊNCIA DE 2 CV - CHP DIURNO. AF_06/2015	CHOR - CUSTOS HORÁRIOS DE MÁQUINAS E EQUIPAMENTOS	CHP	1,04200000	1,23	1,28
Composição Auxiliar	90587 SINAPI	VIBRADOR DE IMERSÃO, DIÂMETRO DE PONTEIRA 45MM, MOTOR ELÉTRICO TRIFÁSICO POTÊNCIA DE 2 CV - CHI DIURNO. AF_06/2015	CHOR - CUSTOS HORÁRIOS DE MÁQUINAS E EQUIPAMENTOS	CHI	1,41700000	0,50	0,70
Insumo	00038408 SINAPI	CONCRETO USINADO BOMBEAVEL, CLASSE DE RESISTENCIA C25, COM BRITA 0 E 1, SLUMP = 190 +/- 20 MM, EXCLUJ SERVIÇO DE BOMBEAMENTO (NBR 8953)	Material	m³	1,10300000	555,49	612,70
			MO sem LS =>	192,60	0,00	MO com LS =>	192,60
			Valor do BDI =>	218,61		Valor com BDI =>	1.093,05
			Quant. =>		32,40000000	Preço Total =>	35.414,82

5.3	VIGAS						
5.3.1							
Composição	92760 SINAPI	ARMAÇÃO DE PILAR OU VIGA DE ESTRUTURA CONVENCIONAL DE CONCRETO ARMADO UTILIZANDO AÇO CA-50 DE 6,3 MM - MONTAGEM. AF_06/2022	FUES - FUNDAÇÕES E ESTRUTURAS	KG	1,00000000	13,73	13,73
Composição Auxiliar	88238 SINAPI	AJUDANTE DE ARMADOR COM ENCARGOS COMPLEMENTARES	SEDI - SERVIÇOS DIVERSOS	H	0,01290000	18,35	0,23
Composição Auxiliar	88245 SINAPI	ARMADOR COM ENCARGOS COMPLEMENTARES	SEDI - SERVIÇOS DIVERSOS	H	0,07900000	23,72	1,87
Composição Auxiliar	92801 SINAPI	CORTE E DOBRA DE AÇO CA-50, DIÂMETRO DE 6,3 MM. AF_06/2022	FUES - FUNDAÇÕES E ESTRUTURAS	KG	1,00000000	10,97	10,97
							730.036,95



Carla

Insumo	00039017 SINAPI	ESPACADOR / DISTANCIADOR CIRCULAR COM ENTRADA LATERAL, EM PLASTICO, PARA VERGALHAO *4,2 A 12,5* MM, COBRIMENTO 20 MM	Material	UN	0,9700000	0,22	0,21
Insumo	00043132 SINAPI	ARAME RECOZIDO 16 BWG, D = 1,65 MM (0,016 KG/M) OU 18 BWG, D = 1,25 MM (0,01 KG/M)	Material	KG	0,0250000	18,10	0,45
			MO sem LS => Valor do BDI =>	LS => Quant. =>	0,00 588,0000000	MO com LS => Valor com BDI => Preço Total =>	2,21 17,16 10.090,08

5.3.2	Código Banco	Descrição	Tipo	Und	Quant.	Valor Unit	Total
Composição	92471 SINAPI	MONTAGEM E DESMONTAGEM DE FÔRMA DE VIGA, ESCORAMENTO COM GARFO DE MADEIRA, PÉ-DIREITO SIMPLES, EM CHAPA DE MADEIRA PLASTIFICADA, 12 UTILIZAÇÕES. AF_09/2020	FUES - FUNDAÇÕES E ESTRUTURAS	m²	1,0000000	98,50	98,50
Composição Auxiliar	88239 SINAPI	AJUDANTE DE CARPINTEIRO COM ENCARGOS COMPLEMENTARES	SEDI - SERVIÇOS DIVERSOS	H	0,1390000	19,43	2,70
Composição Auxiliar	88262 SINAPI	CARPINTEIRO DE FORMAS COM ENCARGOS COMPLEMENTARES	SEDI - SERVIÇOS DIVERSOS	H	0,7550000	24,20	18,27
Composição Auxiliar	92266 SINAPI	FABRICAÇÃO DE FÔRMA PARA VIGAS, EM CHAPA DE MADEIRA COMPENSADA PLASTIFICADA, E = 18 MM. AF_09/2020	FUES - FUNDAÇÕES E ESTRUTURAS	m²	0,1480000	182,03	26,94
Composição Auxiliar	92272 SINAPI	FABRICAÇÃO DE ESCORAS DE VIGA DO TIPO GARFO, EM MADEIRA. AF_09/2020	FUES - FUNDAÇÕES E ESTRUTURAS	M	0,9310000	45,83	42,66
Insumo	00002692 SINAPI	DESMOLDANTE PROTETOR PARA FORMAS DE MADEIRA, DE BASE OLEOSA EMULSIONADA EM AGUA	Material	L	0,0040000	8,99	0,03
Insumo	00006193 SINAPI	TABUA NAO APARELHADA *2,5 X 20* CM, EM MACARANDUBA, ANGELIM OU EQUIVALENTE DA REGIAO - BRUTA	Material	M	0,3280000	20,21	6,62
Insumo	00040304 SINAPI	PREGO DE ACO POLIDO COM CABECA DUPLA 17 X 27 (2 1/2 X 11)	Material	KG	0,0490000	26,18	1,28
			MO sem LS => Valor do BDI =>	LS => Quant. =>	0,00 432,0000000	MO com LS => Valor com BDI => Preço Total =>	23,17 123,13 53.192,16

5.3.3	Código Banco	Descrição	Tipo	Und	Quant.	Valor Unit	Total
Composição	92762 SINAPI	ARMAÇÃO DE PILAR OU VIGA DE ESTRUTURA CONVENCIONAL DE CONCRETO ARMADO UTILIZANDO AÇO CA-50 DE 10,0 MM - MONTAGEM. AF_06/2022	FUES - FUNDAÇÕES E ESTRUTURAS	KG	1,0000000	11,78	11,78
Composição Auxiliar	88238 SINAPI	AJUDANTE DE ARMADOR COM ENCARGOS COMPLEMENTARES	SEDI - SERVIÇOS DIVERSOS	H	0,0064000	18,35	0,11
Composição Auxiliar	88245 SINAPI	ARMADOR COM ENCARGOS COMPLEMENTARES	SEDI - SERVIÇOS DIVERSOS	H	0,0392000	23,72	0,92
Composição Auxiliar	92803 SINAPI	CORTE E DOBRA DE AÇO CA-50, DIÂMETRO DE 10,0 MM. AF_06/2022	FUES - FUNDAÇÕES E ESTRUTURAS	KG	1,0000000	10,19	10,19
Insumo	00039017 SINAPI	ESPACADOR / DISTANCIADOR CIRCULAR COM ENTRADA LATERAL, EM PLASTICO, PARA VERGALHAO *4,2 A 12,5* MM, COBRIMENTO 20 MM	Material	UN	0,5430000	0,22	0,11
Insumo	00043132 SINAPI	ARAME RECOZIDO 16 BWG, D = 1,65 MM (0,016 KG/M) OU 18 BWG, D = 1,25 MM (0,01 KG/M)	Material	KG	0,0250000	18,10	0,45



Celso

Insumo	Código Banco	SINAPI	Material	Material	Quant. =>	LS =>	MO sem LS =>	Valor do BDI =>	MO com LS =>	Valor com BDI =>	Preço Total =>	
Insumo	00000367	SINAPI	AREIA GROSSA - POSTO JAZIDA/FORNECEDOR (RETIRADO NA JAZIDA, SEM TRANSPORTE)	m³	0,04900000						65,84	3,22
Insumo	00001379	SINAPI	CIMENTO PORTLAND COMPOSTO CP II-32	KG	15,00000000						0,84	12,60
Insumo	00003746	SINAPI	LAJE PRE-MOLDADA TRELICADA (LAJOTAS + VIGOTAS) PARA PISO, UNIDIRECIONAL, SOBRECARGA DE 200 KG/M2, VAO ATE 6,00 M (SEM COLOCACAO)	m²	1,00000000						105,62	105,62
Insumo	00004718	SINAPI	PEDRA BRITADA N. 2 (19 A 38 MM) POSTO PEDREIRA/FORNECEDOR, SEM FRETE	m³	0,03300000						77,80	2,56
Insumo	00004721	SINAPI	PEDRA BRITADA N. 1 (9,5 a 19 MM) POSTO PEDREIRA/FORNECEDOR, SEM FRETE	m³	0,01100000						77,39	0,85
Insumo	00004750	SINAPI	PEDREIRO (HORISTA)	H	0,44000000						17,91	7,88
Insumo	00005075	SINAPI	PREGO DE ACO POLIDO COM CABECA 18 X 30 (2 3/4 X 10)	KG	0,03000000						21,21	0,63
Insumo	00006111	SINAPI	SERVENTE DE OBRAS	M	1,88000000						13,46	25,30
Insumo	00010567	SINAPI	TABUA *2,5 X 23* CM EM PINUS, MISTA OU EQUIVALENTE DA REGIAO - BRUTA	M	0,56000000						12,95	7,25
MO sem LS => 37,90 Valor do BDI => 54,82 LS => 0,00 MO com LS =>											37,90	
Quant. => 135,00000000 Valor com BDI =>											274,11	
Preço Total =>											37.004,85	

RESERVATÓRIO											
Composição	Código Banco	SINAPI	Descrição	Tipo	Und	Quant.	Valor Unit	Valor Total	Quant.	Preço Total	Total
Composição	102623	SINAPI	CAIXA D'ÁGUA EM POLIETILENO, 1000 LITROS (INCLUSOS TUBOS, CONEXÕES E TORNEIRA DE BOIA) - FORNECIMENTO E INSTALAÇÃO. AF_06/2021	INHI - INSTALAÇÕES HIDROS SANITÁRIAS	UN	1,00000000	873,72	873,72			873,72
Composição Auxiliar	102591	SINAPI	FURO EM CAIXA D'ÁGUA COM ESPESURA DE 2 ATÉ 5 MM E DIÂMETRO DE 25 MM. AF_06/2021	INHI - INSTALAÇÕES HIDROS SANITÁRIAS	UN	3,00000000	3,66	10,98			10,98
Composição Auxiliar	102595	SINAPI	FURO EM CAIXA D'ÁGUA COM ESPESURA DE 2 ATÉ 5 MM E DIÂMETRO DE 40 MM. AF_06/2021	INHI - INSTALAÇÕES HIDROS SANITÁRIAS	UN	1,00000000	4,67	4,67			4,67
Composição Auxiliar	102607	SINAPI	CAIXA D'ÁGUA EM POLIETILENO, 1000 LITROS - FORNECIMENTO E INSTALAÇÃO. AF_06/2021	INHI - INSTALAÇÕES HIDROS SANITÁRIAS	UN	1,00000000	489,45	489,45			489,45
Composição Auxiliar	94489	SINAPI	REGISTRO DE ESFERA, PVC, SOLDÁVEL, COM VOLANTE, DN 25 MM - FORNECIMENTO E INSTALAÇÃO. AF_08/2021	INHI - INSTALAÇÕES HIDROS SANITÁRIAS	UN	2,00000000	33,50	67,00			67,00
Composição Auxiliar	94491	SINAPI	REGISTRO DE ESFERA, PVC, SOLDÁVEL, COM VOLANTE, DN 40 MM - FORNECIMENTO E INSTALAÇÃO. AF_08/2021	INHI - INSTALAÇÕES HIDROS SANITÁRIAS	UN	1,00000000	68,42	68,42			68,42
Composição Auxiliar	94648	SINAPI	TUBO, PVC, SOLDÁVEL, DN 25 MM, INSTALADO EM RESERVAÇÃO DE ÁGUA DE EDIFICAÇÃO QUE POSSUA RESERVATÓRIO DE FIBRA/FIBROCIMENTO FORNECIMENTO E INSTALAÇÃO. AF_06/2016	INHI - INSTALAÇÕES HIDROS SANITÁRIAS	M	1,80000000	9,84	17,71			17,71
Composição Auxiliar	94650	SINAPI	TUBO, PVC, SOLDÁVEL, DN 40 MM, INSTALADO EM RESERVAÇÃO DE ÁGUA DE EDIFICAÇÃO QUE POSSUA RESERVATÓRIO DE FIBRA/FIBROCIMENTO FORNECIMENTO E INSTALAÇÃO. AF_06/2016	INHI - INSTALAÇÕES HIDROS SANITÁRIAS	M	0,95000000	21,97	20,87			20,87



Carli

Composição Auxiliar	94672 SINAPI	JOELHO 90 GRAUS COM BUCHA DE LATÃO, PVC, SOLDÁVEL, DN 25 MM, X 3/4 INSTALADO EM RESERVAÇÃO DE ÁGUA DE EDIFICAÇÃO QUE POSSUA RESERVATÓRIO DE FIBRA/FIBROCIMENTO FORNECIMENTO E INSTALAÇÃO. AF_09/2016	UN	2,00000000	8,78	17,56
Composição Auxiliar	94676 SINAPI	JOELHO 90 GRAUS, PVC, SOLDÁVEL, DN 40 MM INSTALADO EM RESERVAÇÃO DE ÁGUA DE EDIFICAÇÃO QUE POSSUA RESERVATÓRIO DE FIBRA/FIBROCIMENTO FORNECIMENTO E INSTALAÇÃO. AF_06/2016	UN	1,00000000	15,34	15,34
Composição Auxiliar	94688 SINAPI	TÊ, PVC, SOLDÁVEL, DN 25 MM INSTALADO EM RESERVAÇÃO DE ÁGUA DE EDIFICAÇÃO QUE POSSUA RESERVATÓRIO DE FIBRA/FIBROCIMENTO FORNECIMENTO E INSTALAÇÃO. AF_08/2016	UN	1,00000000	9,88	9,88
Composição Auxiliar	94692 SINAPI	TÊ, PVC, SOLDÁVEL, DN 40 MM INSTALADO EM RESERVAÇÃO DE ÁGUA DE EDIFICAÇÃO QUE POSSUA RESERVATÓRIO DE FIBRA/FIBROCIMENTO FORNECIMENTO E INSTALAÇÃO. AF_06/2016	UN	1,00000000	22,14	22,14
Composição Auxiliar	94703 SINAPI	ADAPTADOR COM FLANGE E ANEL DE VEDAÇÃO, PVC, SOLDÁVEL, DN 25 MM X 3/4, INSTALADO EM RESERVAÇÃO DE ÁGUA DE EDIFICAÇÃO QUE POSSUA RESERVATÓRIO DE FIBRA/FIBROCIMENTO FORNECIMENTO E INSTALAÇÃO. AF_03/2016	UN	3,00000000	19,15	57,45
Composição Auxiliar	94705 SINAPI	ADAPTADOR COM FLANGE E ANEL DE VEDAÇÃO, PVC, SOLDÁVEL, DN 40 MM X 1/4, INSTALADO EM RESERVAÇÃO DE ÁGUA DE EDIFICAÇÃO QUE POSSUA RESERVATÓRIO DE FIBRA/FIBROCIMENTO FORNECIMENTO E INSTALAÇÃO. AF_03/2016	UN	1,00000000	33,97	33,97
Composição Auxiliar	94796 SINAPI	TORNEIRA DE BOIA PARA CAIXA D'ÁGUA, ROSCÁVEL, 3/4". FORNECIMENTO E INSTALAÇÃO. AF_08/2021	UN	1,00000000	38,28	38,28
		MO sem LS =>	LS =>	0,00	MO com LS =>	90,14
		Valor do BDI =>			Valor com BDI =>	1,092,15
			Quant. =>	26,00000000	Preço Total =>	28,395,90

6.2	Código Banco	Descrição	Und	Quant.	Valor Unit	Total
Composição Auxiliar	102619 SINAPI	CAIXA D'ÁGUA EM POLIÉSTER REFORÇADO COM FIBRA DE VIDRO, 10000 LITROS - FORNECIMENTO E INSTALAÇÃO. AF_06/2021	UN	1,00000000	5 770,01	5 770,01
Composição Auxiliar	86248 SINAPI	AUXILIAR DE ENCANADOR OU BOMBEIRO HIDRÁULICO COM ENCARGOS COMPLEMENTARES	H	1,48210000	18,98	28,13
Composição Auxiliar	86267 SINAPI	ENCANADOR OU BOMBEIRO HIDRÁULICO COM ENCARGOS COMPLEMENTARES	H	1,48210000	23,83	35,31
Composição Auxiliar	93287 SINAPI	GUINDASTE HIDRÁULICO AUTOPROPULIDO, COM LANÇA TELESCÓPICA 40 M, CAPACIDADE MÁXIMA 60 T, POTÊNCIA 260 KW - CHP DIURNO. AF_03/2016	CHP	0,26340000	326,59	86,02
Composição Auxiliar	93288 SINAPI	GUINDASTE HIDRÁULICO AUTOPROPULIDO, COM LANÇA TELESCÓPICA 40 M, CAPACIDADE MÁXIMA 60 T, POTÊNCIA 260 KW - CHI DIURNO. AF_03/2016	CHI	2,36110000	161,40	381,08



Carla

Insumo	00037106 SINAPI	CAIXA D'AGUA FIBRA DE VIDRO PARA 10000 LITROS, COM TAMPA	Material	UN	1,00000000	5.239,47	5.239,47
			MO sem LS =>	LS =>	0,00	MO com LS =>	124,92
			Valor do BDI =>			Valor com BDI =>	7.212,51
				Quant. =>	15,00000000	Preço Total =>	108.187,65
							497.642,98

MANUTENÇÃO							
	Código Banco	Descrição	Tipo	Und	Quant.	Valor Unit	Total
7.1	00000001 Próprio	SERVIÇOS DE MANUTENÇÃO PREVENTIVA e CORRETIVA EM POÇOS ARTESIANOS COMPREENDENDO: DESINFECÇÃO FÍSICO QUÍMICO, PROTEÇÃO SANITÁRIA, TESTE DE VAZÃO	FOMA - FORNECIMENTO DE MATERIAIS E EQUIPAMENTOS	UND	1,00000000	1.104,89	1.104,89
Composição	6313 ORSE	Análise Bacteriológica da Água	Conversão InfoWOrc	un	1,00000000	53,25	53,25
Auxiliar	6312 ORSE	Análise Físico-química da Água	Conversão InfoWOrc	un	1,00000000	537,66	537,66
Composição	6309 ORSE	Ensaio de Vazão com Compressor 250psi / 750cfm	Conversão InfoWOrc	h	1,00000000	391,13	391,13
Auxiliar	5489 ORSE	Hipoclorito de cálcio kg	0	kg	0,50000000	28,90	14,45
Insumo	00000370 SINAPI	AREA MEDIA - POSTO JAZIDA/FORNECEDOR (RETIRADO NA JAZIDA, SEM TRANSPORTE)	Material	m³	1,00000000	65,00	65,00
Insumo	00001379 SINAPI	CIMENTO PORTLAND COMPOSTO CP II-32	Material	KG	50,00000000	0,84	42,00
Insumo	8978 ORSE	Água - Consumo em volume m3	0	m³	0,37300000	3,77	1,40
			MO sem LS =>	LS =>	0,00	MO com LS =>	0,00
			Valor do BDI =>			Valor com BDI =>	1.381,11
				Quant. =>	97,00000000	Preço Total =>	133.987,67

	Código Banco	Descrição	Tipo	Und	Quant.	Valor Unit	Total
7.2	00000002 Próprio	SERVIÇOS TÉCNICOS DE INSTALAÇÃO/DEINSTALAÇÃO/SUBSTITUIÇÃO EM: BOMBAS SUBMERSAS, PAINÉIS ELÉTRICOS	FOMA - FORNECIMENTO DE MATERIAIS E EQUIPAMENTOS	UND	1,00000000	616,21	616,21
Composição	88264 SINAPI	ELETRICISTA COM ENCARGOS COMPLEMENTARES	SEDI - SERVIÇOS DIVERSOS	H	2,50000000	25,54	63,85
Auxiliar	88247 SINAPI	AUXILIAR DE ELETRICISTA COM ENCARGOS COMPLEMENTARES	SEDI - SERVIÇOS DIVERSOS	H	3,00000000	20,44	61,32
Composição	190143 CAEMA	MONTAGEM E INSTALAÇÃO DE CONJUNTO MOTO-BOMBA SUBMERSIVEL (EIXO VERTICAL) EM POÇOS TUBULARES, POTENCIA MAIOR QUE 30CV	1901	UN	1,00000000	491,04	491,04
Auxiliar							
			MO sem LS =>	LS =>	0,00	MO com LS =>	566,60
			Valor do BDI =>			Valor com BDI =>	770,26
				Quant. =>	97,00000000	Preço Total =>	74.715,22

	Código Banco	Descrição	Tipo	Und	Quant.	Valor Unit	Total
7.3							



Caixa

Composição	Código Banco	Serviços Técnicos de Manutenção Preventiva/Recondicionamento em Bombeadores de 1.0 a 2.5 cv, Utilizados em Poços Artesianos	SEOP - SERVIÇOS OPERACIONAIS	UND	1,00000000	356,52	356,52
Composição Auxiliar	88322 SINAPI	TÉCNICO DE SONDAGEM COM ENCARGOS COMPLEMENTARES	SEDI - SERVIÇOS DIVERSOS	H	1,50000000	24,20	24,20
Composição Auxiliar	88264 SINAPI	ELETRICISTA COM ENCARGOS COMPLEMENTARES	SEDI - SERVIÇOS DIVERSOS	H	1,50000000	25,54	25,54
Insumo	13740 ORSE	Instalação de unidade teste de bombeamento (Bomba submersa) un	0	un	0,05000000	5.638,23	281,91
			MO sem LS =>	LS =>	0,00	MO com LS =>	63,25
			Valor do BDI =>			Valor com BDI =>	445,65
				Quant. =>	97,00000000	Preço Total =>	43.228,05

7.4	Código Banco	Descrição	Tipo	Und	Quant.	Valor Unit	Total
Composição	00000004 Próprio	SERVIÇOS TÉCNICOS DE MANUTENÇÃO CORRETIVA/RECONDICIONAMENTO EM BOMBADORES DE 1.0 a 2.5 cv, UTILIZADOS EM POÇOS ARTESIANOS	SEDI - SERVIÇOS DIVERSOS	UND	1,00000000	469,28	469,28
Composição Auxiliar	88322 SINAPI	TÉCNICO DE SONDAGEM COM ENCARGOS COMPLEMENTARES	SEDI - SERVIÇOS DIVERSOS	H	1,50000000	24,20	36,30
Composição Auxiliar	88264 SINAPI	ELETRICISTA COM ENCARGOS COMPLEMENTARES	SEDI - SERVIÇOS DIVERSOS	H	1,50000000	25,54	38,31
Insumo	13740 ORSE	Instalação de unidade teste de bombeamento (Bomba submersa) un	0	un	0,07000000	5.638,23	394,67
			MO sem LS =>	LS =>	0,00	MO com LS =>	63,25
			Valor do BDI =>			Valor com BDI =>	586,60
				Quant. =>	97,00000000	Preço Total =>	56.900,20

7.5	Código Banco	Descrição	Tipo	Und	Quant.	Valor Unit	Total
Composição	00000005 Próprio	SERVIÇOS TÉCNICOS DE MANUTENÇÃO PREVENTIVA/RECONDICIONAMENTO E REPAROS EM PAINEL DE COMANDO DE: 1.0 A 2.5 cv	SEDI - SERVIÇOS DIVERSOS	UND	1,00000000	51,33	51,33
Composição Auxiliar	88264 SINAPI	ELETRICISTA COM ENCARGOS COMPLEMENTARES	SEDI - SERVIÇOS DIVERSOS	H	1,00000000	25,54	25,54
Composição Auxiliar	88247 SINAPI	AUXILIAR DE ELETRICISTA COM ENCARGOS COMPLEMENTARES	SEDI - SERVIÇOS DIVERSOS	H	1,00000000	20,44	20,44
Composição Auxiliar	7538 ORSE	Forma plana para lajes, em compensado plastificado de 14mm, 10 usos, inclusive escoramento	Formas	m²	0,15000000	35,70	5,35
			MO sem LS =>	LS =>	0,00	MO com LS =>	36,58
			Valor do BDI =>			Valor com BDI =>	64,16
				Quant. =>	97,00000000	Preço Total =>	6.223,52

7.6	Código Banco	Descrição	Tipo	Und	Quant.	Valor Unit	Total
Composição	00000006 Próprio	SERVIÇOS TÉCNICOS DE MANUTENÇÃO CORRETIVA/RECONDICIONAMENTO E REPAROS EM PAINEL DE COMANDO DE: 1.0 A 2.5 cv	SEDI - SERVIÇOS DIVERSOS	UND	1,00000000	444,33	444,33
Composição Auxiliar	88264 SINAPI	ELETRICISTA COM ENCARGOS COMPLEMENTARES	SEDI - SERVIÇOS DIVERSOS	H	1,00000000	25,54	25,54



Cecília

Composição Auxiliar	88247 SINAPI	AUXILIAR DE ELETRICISTA COM ENCARGOS COMPLEMENTARES	SEDI - SERVIÇOS DIVERSOS	H	1,00000000	20,44	20,44
Insumo	7538 ORSE	Quadro de comando para 2 bombas de recalques de 1/3 a 2 cv, trifásica, 220 volts, com chave seletora, acionamento manual/automático, relé de sobrecarga e controladora un	0	un	0,14000000	2.845,41	398,35
			MO sem LS => Valor do BDI =>	LS => Quant. =>	0,00 \$7,00000000	MO com LS => Valor com BDI => Preço Total =>	34,80 555,41 53.874,77

7.7	Código Banco	Descrição	Tipo	Und	Quant.	Valor Unit	Total
Composição	00000007 Próprio	SERVIÇOS TECNICOS DE MANUTENÇÃO PREVENTIVA/RECONDICIONAMENTO E REPARO EM BOMBAS SUBMERSAS PARA POÇOS ARTESIANOS: POTÊNCIA, 1.0 a 2.0 CV	SEDI - SERVIÇOS DIVERSOS	UND	1,00000000	364,75	364,75
Composição Auxiliar	88264 SINAPI	ELETRICISTA COM ENCARGOS COMPLEMENTARES	SEDI - SERVIÇOS DIVERSOS	H	2,00000000	25,54	\$1,08
Composição Auxiliar	88274 SINAPI	MARMORISTA/GRANITEIRO COM ENCARGOS COMPLEMENTARES	SEDI - SERVIÇOS DIVERSOS	H	2,00000000	23,78	47,56
Composição Auxiliar	260313 CAEMA	RETIRADA, DESMONTAGEM, MANUTENÇÃO, MONTAGEM, REINSTALAÇÃO E ALINHAMENTO DE CONJUNTOS MOTO BOMBAS HORIZONTAIS DE 1000 ATÉ 2000CV, SEM FORNECIMENTO DE PEÇAS	2603	H	1,50000000	177,41	266,11
			MO sem LS => Valor do BDI =>	LS => Quant. =>	0,00 \$7,00000000	MO com LS => Valor com BDI => Preço Total =>	224,98 455,94 44.226,18

7.8	Código Banco	Descrição	Tipo	Und	Quant.	Valor Unit	Total
Composição	00000008 Próprio	SERVIÇOS TECNICOS DE MANUTENÇÃO CORRETIVA/RECONDICIONAMENTO E REPARO EM BOMBAS SUBMERSAS PARA POÇOS ARTESIANOS: POTÊNCIA, 1.0 a 2.0 CV	SEDI - SERVIÇOS DIVERSOS	UND	1,00000000	696,97	696,97
Composição Auxiliar	88264 SINAPI	ELETRICISTA COM ENCARGOS COMPLEMENTARES	SEDI - SERVIÇOS DIVERSOS	H	2,00000000	25,54	\$1,08
Composição Auxiliar	88247 SINAPI	AUXILIAR DE ELETRICISTA COM ENCARGOS COMPLEMENTARES	SEDI - SERVIÇOS DIVERSOS	H	2,00000000	20,44	40,88
Insumo	00010592 SINAPI	BOMBA SUBMERSIVEL, ELETRICA, TRIFASICA, POTENCIA 0,99 HP, DIAMETRO ROTOR 98 MM SEMIABERTO, BOCAL DE SAIDA DIAMETRO 2 POLEGADAS, HM/Q = 2 M / 28,90 M3/H A 14 M / 7 M3/H	Equipamento	UN	0,15000000	4.033,46	605,01
			MO sem LS => Valor do BDI =>	LS => Quant. =>	0,00 \$7,00000000	MO com LS => Valor com BDI => Preço Total =>	69,60 871,21 84.507,37

Total sem BDI 3.521.046,62
Total do BDI 880.294,82
Total Geral 4.401.341,44



Carla

Composições Analíticas com Preço Unitário
SERVIÇOS DE MANUTENÇÃO E PERFURAÇÃO DE POÇOS ARTESIANOS PARA
ATENDER AS NECESSIDADES DAS DIVERSAS SECRETARIAS NO MUNICÍPIO DE SÃO
MATEUS DO MARANHÃO

Bancos
 SINAPI - 04/2023 - Maranhão
 SBC - 06/2023 - Maranhão
 SICRO3 - 01/2023 - Maranhão
 ORSE - 03/2023 - Sergipe
 SEDOP - 05/2023 - Pará
 SEINFRA - 027 - Ceará

B.D.I.
 25,0%

Encargos Sociais
 Não Desonerado: embutido nos
 preços unitário dos insumos de
 mão de obra, de acordo com as
 bases.



Composições Analíticas com Preço Unitário

		Composições Principais						
	Código Banco	Descrição	Tipo	Und	Quant.	Valor Unit	Total	
1.1	51	Placa de obra em chapa aço galvanizado, instalada - Rev 02_01/2022	Mobilização / Instalações Provisórias / Desmobilização	m²	1,0000000	350,04	350,04	
	10549	Encargos Complementares - Servente	Provisórios	h	2,0000000	3,67	7,34	
	10551	Encargos Complementares - Carpinteiro	Provisórios	h	1,0000000	3,55	3,55	
	1569	Madeira mista serrada (barrote) 6 x 6cm - 0,0036 m3/m (angelim, louro)	Material	m	4,0000000	9,25	37,00	
	6995	Madeira mista serrada (sarrafo) 2,2 x 5,5cm - 0,00121 m²/m	Material	m	1,0000000	3,49	3,49	
	00001213	CARPINTEIRO DE FORMAS (HORISTA)	Mão de Obra	H	1,0000000	18,56	18,56	
	00004813	PLACA DE OBRA (PARA CONSTRUÇÃO CIVIL) EM CHAPA GALVANIZADA *N. 22*, ADESIVADA, DE *2,4 X 1,2* M (SEM POSTES PARA FIXAÇÃO)	Material	m²	1,0000000	250,00	250,00	
	00005075	PREGO DE AÇO POLIDO COM CABECA 16 X 30 (2 3/4 X 10)	Material	KG	0,1500000	21,21	3,18	
	00006111	SERVENTE DE OBRAS	Mão de Obra	H	2,0000000	13,46	26,92	
			MO sem LS =>	LS =>	0,00	MO com LS =>	45,48	
			Valor do EDI =>		87,51	Valor com BDI =>	437,55	
2.1	220497	Poço Tubular d= 6" - prof. = 50m		UN	1,0000000	37.276,66	37.276,66	
	PT0002	Perfuração em qualquer material d= 250mm	Material	M	50,0000000	282,52	14.126,00	
	PT0009	Análise físico-química da água	Material	UN	1,0000000	236,71	236,71	
	PT0012	Cimentação	Material	M	5,0000000	79,41	397,05	
	PT0013	Laje de proteção (1,0x1,0x0,30m) c/ aditivo impermeabilizante	Material	UN	1,0000000	950,23	950,23	
	PT0017	Desinfecção II (prof. = 50m)	Material	UN	1,0000000	1.679,87	1.679,87	

Carli



Insumo	PT0006 SEDOP	Pre-filtro c/ seixo rolado e selecionado c/ análise granulométrica	Material	m³	4,0000000	626,02	2.504,08
Insumo	PT0014 SEDOP	Análise granulométrica dos aquíf. e pre-filtro	Material	UN	1,0000000	745,24	745,24
Insumo	PT0016 SEDOP	Tampa em ch. dobrada no 20 fo go d= 150mm	Material	UN	1,0000000	149,82	149,82
Insumo	PT0011 SEDOP	Tubo de PVC rosqueável p/ recarga do pre-filtro d= 40mm	Material	M	12,0000000	22,35	268,20
Insumo	PT0008 SEDOP	Teste de vazão	Material	Hs	24,0000000	18,02	432,48
Insumo	PT0007 SEDOP	Desenvolvimento e limpeza	Material	Hs	24,0000000	60,31	1.447,44
Insumo	PT0003 SEDOP	Revestimento tubo PVC geomecânico d= 150mm	Material	M	45,0000000	63,62	2.862,90
Insumo	PT0001 SEDOP	Transporte e instalação de equipamentos	Material	UN	1,0000000	1.404,99	1.404,99
Insumo	PT0010 SEDOP	Análise bacteriológica	Material	UN	4,0000000	210,75	843,00
Insumo	PT0018 SEDOP	Tubo de boca - aço calandrado (3/16" x 40cm)	Material	M	3,0000000	1.237,66	3.712,98
Insumo	PT0005 SEDOP	Cap d= 150mm p/ o fundo do poço	Material	UN	1,0000000	247,94	247,94
Insumo	PT0019 SEDOP	Relatório de análises e testes	Material	UN	1,0000000	1.511,88	1.511,88
Insumo	PT0004 SEDOP	Filtro geomecânico d= 150mm c/ PB	Material	M	15,0000000	250,39	3.755,85

MO sem LS => 0,00 LS => 0,00 MO com LS => 0,00

Valor do BDI => 9.319,17 Valor com BDI => 46.595,83

3.1	Código Banco	Descrição	Tipo	Und	Quant.	Valor Unit	Total
Composição	2646 ORSE	Conjunto moto-bomba com motor de 1/2 cv, monofásico, bomba centrífuga, sucção=3/4", recalque=3/4", pr. máx. 23 mca, alt. sucção 8 mca. faixas hm (m) - q (m³/h) : (20-2,1)(17-2,9)(14-3,4)(11-3,9)(8-4,3)(5-4,7), inclusive chave de parrica direita	Fornecimento de Bombas e Válvulas de Pé	un	1,0000000	1.295,02	1.295,02
Composição Auxiliar	10549 ORSE	Encargos Complementares - Servente	Provisórios	h	2,0000000	3,67	7,34
Composição Auxiliar	10552 ORSE	Encargos Complementares - Eletricista	Provisórios	h	2,0000000	3,50	7,00
Insumo	591 ORSE	Chave magnética p/motor 3cv-220v	Material	un	1,0000000	237,00	237,00
Insumo	00000731 SINAPI	BOMBA CENTRIFUGA MOTOR ELETRICO MONOFASICO 0,49 HP BOCAIS 1" X 3/4", DIAMETRO DO ROTOR 110 MM, HM/Q: 6 M / 6,3 M3/H A 20 M / 1,2 M3/H	Equipamento	UN	1,0000000	978,36	978,36
Insumo	00002436 SINAPI	ELETRICISTA (HORISTA)	Mão de Obra	H	2,0000000	19,20	38,40
Insumo	00006111 SINAPI	SERVENTE DE OBRAS	Mão de Obra	H	2,0000000	13,46	26,92



Carla

MO sem LS => 65,32 LS => 0,00 MO com LS => 65,32

Valor do BDI => 323,76 Valor com BDI => 1.618,78

Código Banco	Descrição	Tipo	Und	Quant.	Valor Unit	Total
3.2						1.618,78
1452 ORSE	Abrigo em alvenaria (1,20 x 1,00m) para conjunto de moto-bomba, incluindo chapisco, reboco, esquadria de ferro e cobertura com telha canal comum.	Reservatórios	un	1,0000000	1.915,00	1.915,00
81 ORSE	Alvenaria pedra calcária argamassada c/ cimento e areia traço 1:4 (1:5) - 1 saco cimento 50kg / 5 padiolas areia dim. 0,35x0,45x0,23m - Confeção mecânica e transporte	Alvenarias de Pedra e Concretos para Fundações	m³	0,5300000	435,85	231,00
85 ORSE	Concreto simples fabricado na obra, fck=13,5 mpa, lançado e adensado	Alvenarias de Pedra e Concretos para Fundações	m³	0,0600000	491,24	29,47
115 ORSE	Forma plana para estruturas, em compensado resinado de 12mm, 02 usos, inclusive escoramento - Rev 02_04/2022	Formas	m²	0,7200000	135,93	97,86
140 ORSE	Aço CA - 50 Ø 6,3 a 12,5mm, inclusive corte, dobragem, montagem e colocação de ferragens nas formas, para superestruturas e fundações - R1	Armaduras Convencionais	kg	6,0000000	13,63	81,78
151 ORSE	Alvenaria bloco cerâmico vedação, 9x19x24cm, e=9cm, com argamassa t5 - 1:2:8 (cimento/cal/areia), junta=1cm - Rev.09	Alvenarias de Vedação	m²	5,2800000	43,38	229,04
166 ORSE	Madeiramento em massaranduba/madeira de lei, acabamento serrado c/ ripão 5 x 3cm e ripa 4 x 1,5cm, exclusive peças principais	Madeiramento	m²	4,0000000	104,27	417,08
232 ORSE	Telhamento com telha cerâmica tipo canal, comum, cor vermelha, itabaiana ou similar	Telhamento	m²	4,0000000	50,28	201,12
1908 ORSE	Reboco ou emboço externo, de parede, com argamassa traço t5 - 1:2:8 (cimento / Argamassas cal / areia), espessura 2,0 cm	Argamassas	m²	5,5600000	32,93	183,09
2170 ORSE	Piso cimentado liso traço 1:5, e = 3 cm	Pisos : Cimentados, em Concreto Simples, tipo Tech-Stone e de Alta Esmalta Sintético / Oleo	m²	1,2000000	34,41	41,29
2306 ORSE	Pintura de acabamento com aplicação de 02 demãos de esmalte sintético sobre superfícies metálicas - R1	Esmalta Sintético / Oleo	m²	1,6800000	19,88	33,39
2487 ORSE	Escavação manual de vala ou cava em material de 1ª categoria, profundidade até 1,50m	Escavação Manual em Área Urbana	m³	0,4000000	51,39	20,55
3310 ORSE	Chapisco em parede com argamassa traço t1 - 1:3 (cimento / areia) - Revisado 08/2015	Conversão InfoWOrca	m²	10,5600000	6,43	67,90
3314 ORSE	Reboco ou emboço interno, de parede, com argamassa traço t6 - 1:2:10 (cimento / cal / areia), espessura 1,5 cm	Conversão InfoWOrca	m²	5,0000000	29,52	147,60
1051 ORSE	Grade de ferro 1/2" x 1/2" Grade ferro 1/2" x 1/2" m2		m²	0,7000000	191,19	133,83
Insumo				0,00 MO com LS =>	800,39	800,39



Coelha

Valor do BDI => 478,75 Valor com BDI => 2.393,75

3.3	Código Banco	Descrição	Tipo	Und	Quant.	Valor Unit	Total	
Composição	97741 SINAPI	KIT CAVALETE PARA MEDIÇÃO DE ÁGUA - ENTRADA INDIVIDUALIZADA, EM PVC DN 25 (3/4), PARA 1 MEDIDOR FORNECIMENTO E INSTALAÇÃO (EXCLUSIVE HIDRÔMETRO), AF_11/2016	INHI - INSTALAÇÕES HIDROSANITÁRIAS	UN	1,0000000	152,11	152,11	
Composição Auxiliar	88248 SINAPI	AUXILIAR DE ENCANADOR OU BOMBEIRO HIDRÁULICO COM ENCARGOS COMPLEMENTARES	SEDI - SERVIÇOS DIVERSOS	H	1,4506000	18,98	27,83	
Composição Auxiliar	88267 SINAPI	ENCANADOR OU BOMBEIRO HIDRÁULICO COM ENCARGOS COMPLEMENTARES	SEDI - SERVIÇOS DIVERSOS	H	1,4506000	23,83	34,56	
Insumo	00000065 SINAPI	ADAPTADOR PVC SOLDÁVEL CURTO COM BOLSA E ROSCA, 25 MM X 3/4", PARA AGUA FRIA	Material	UN	2,0000000	0,85	1,70	
Insumo	00000813 SINAPI	BUCHA DE REDUCAO DE PVC, SOLDÁVEL, LONGA, COM 50 X 25 MM, PARA AGUA FRIA PREDIAL	Material	UN	1,0000000	4,07	4,07	
Insumo	00003529 SINAPI	JOELHO PVC, SOLDÁVEL, 90 GRAUS, 25 MM, PARA AGUA FRIA PREDIAL	Material	UN	2,0000000	0,70	1,40	
Insumo	00003540 SINAPI	JOELHO PVC, SOLDÁVEL, 90 GRAUS, 50 MM, PARA AGUA FRIA PREDIAL	Material	UN	2,0000000	4,80	9,60	
Insumo	00006016 SINAPI	REGISTRO GAVETA BRUTO EM LATAO FORJADO, BITOLA 3/4 " (REF 1509)	Material	UN	1,0000000	31,69	31,69	
Insumo	00009668 SINAPI	TUBO PVC, SOLDÁVEL, DN 25 MM, AGUA FRIA (NBR-5648)	Material	M	3,0252000	3,99	12,07	
Insumo	00009875 SINAPI	TUBO PVC, SOLDÁVEL, DN 50 MM, PARA AGUA FRIA (NBR-5648)	Material	M	0,9553000	14,83	14,16	
Insumo	00020080 SINAPI	ADESIVO PLASTICO PARA PVC, FRASCO COM 175 GR	Material	UN	0,4455000	17,58	7,83	
Insumo	00020083 SINAPI	SOLUCAO PREPARADORA / LIMPADORA PARA PVC, FRASCO COM 1000 CM3	Material	UN	0,1100000	61,02	6,71	
Insumo	00038383 SINAPI	LIXA D'AGUA EM FOLHA, GRAO 100	Material	UN	0,4460000	1,79	0,79	
				MO sem LS =>	47,82	LS =>	0,00 MO com LS =>	47,82
				Valor do BDI =>	38,03	Valor com BDI =>	190,14	

3.4	Código Banco	Descrição	Tipo	Und	Quant.	Valor Unit	Total
Composição	89508 SINAPI	TUBO PVC, SÉRIE R, ÁGUA PLUVIAL, DN 40 MM, FORNECIDO E INSTALADO EM RAMAL DE ENCAMINHAMENTO, AF_06/2022	INHI - INSTALAÇÕES HIDROSANITÁRIAS	M	1,0000000	15,25	15,25
Composição Auxiliar	88248 SINAPI	AUXILIAR DE ENCANADOR OU BOMBEIRO HIDRÁULICO COM ENCARGOS COMPLEMENTARES	SEDI - SERVIÇOS DIVERSOS	H	0,1483000	18,98	2,81
Composição Auxiliar	88267 SINAPI	ENCANADOR OU BOMBEIRO HIDRÁULICO COM ENCARGOS COMPLEMENTARES	SEDI - SERVIÇOS DIVERSOS	H	0,1483000	23,83	3,53
Insumo	00020067 SINAPI	TUBO PVC, SERIE R, DN 40 MM, PARA ESGOTO OU AGUAS PLUVIAIS PREDIAIS (NBR 5688)	Material	M	1,0353000	8,60	8,90
Insumo	00038383 SINAPI	LIXA D'AGUA EM FOLHA, GRAO 100	Material	UN	0,0082000	1,79	0,01



Carli

MO sem LS => 4,88 LS => 0,00 MO com LS => 4,88

3.5		Código Banco	Descrição	Und	Quant.	Valor Unit	Total
			Valor do BDI =>		Valor com BDI =>		
Composição	93143 SINAPI	PONTO DE TOMADA RESIDENCIAL INCLUINDO TOMADA 20A/250V, CAIXA ELÉTRICA, ELETRODUTO, CABO, RASGO, QUEBRA E CHUMBAMENTO. AF_01/2016	3,81	UN	1,0000000	180,64	180,64
Composição Auxiliar	90447 SINAPI	RASGO EM ALVENARIA PARA ELETRODUTOS COM DIÂMETROS MENORES OU IGUAIS A 40 MM. AF_05/2015		M	2,2000000	6,20	13,64
Composição Auxiliar	90456 SINAPI	QUEBRA EM ALVENARIA PARA INSTALAÇÃO DE CAIXA DE TOMADA (4X4 OU 4X2). AF_05/2015		UN	1,0000000	3,86	3,86
Composição Auxiliar	90466 SINAPI	CHUMBAMENTO LINEAR EM ALVENARIA PARA RAMAIS/DISTRIBUIÇÃO COM DIÂMETROS MENORES OU IGUAIS A 40 MM. AF_05/2015		M	2,2000000	12,26	26,97
Composição Auxiliar	91842 SINAPI	ELETRODUTO FLEXÍVEL CORRUGADO, PVC, DN 20 MM (1/2"), PARA CIRCUITOS TERMINAIS, INSTALADO EM LAJE - FORNECIMENTO E INSTALAÇÃO. AF_12/2015		M	2,0000000	5,18	10,36
Composição Auxiliar	91852 SINAPI	ELETRODUTO FLEXÍVEL CORRUGADO, PVC, DN 20 MM (1/2"), PARA CIRCUITOS TERMINAIS, INSTALADO EM PAREDE - FORNECIMENTO E INSTALAÇÃO. AF_12/2015		M	2,2000000	7,88	17,33
Composição Auxiliar	91926 SINAPI	CABO DE COBRE FLEXÍVEL ISOLADO, 2,5 MM², ANTI-CHAMA 450/750 V, PARA CIRCUITOS TERMINAIS - FORNECIMENTO E INSTALAÇÃO. AF_12/2015		M	12,6000000	4,04	50,90
Composição Auxiliar	91937 SINAPI	CAIXA OCTOGONAL 3" X 3", PVC, INSTALADA EM LAJE - FORNECIMENTO E INSTALAÇÃO. AF_12/2015		UN	0,3750000	15,13	5,67
Composição Auxiliar	91940 SINAPI	CAIXA RETANGULAR 4" X 2" MÉDIA (1,30 M DO PISO), PVC, INSTALADA EM PAREDE - FORNECIMENTO E INSTALAÇÃO. AF_12/2015		UN	1,0000000	16,70	16,70
Composição Auxiliar	91957 SINAPI	TOMADA MÉDIA DE EMBUTIR (1 MÓDULO), 2P+T 20 A, INCLUINDO SUPORTE E PLACA - FORNECIMENTO E INSTALAÇÃO. AF_12/2015		UN	1,0000000	35,21	35,21
				LS =>	0,00	MO com LS =>	87,20
3.6		Código Banco	Descrição	Und <th>Quant.</th> <th>Valor Unit</th> <th>Total</th>	Quant.	Valor Unit	Total
			Valor do BDI =>		Valor com BDI =>		
Composição	2654 ORSE	Conjunto moto-bomba com motor de 2 cv, trifásico, bomba centrífuga, sucção=1 1/4", recalque=1", pr. máx 36 mca. alt. sucção 8 mca. faixas hm (m) - q (m³/h): (30-7,3)(26-10,0)(23-11,7)(20-13,2)(17-14,5)(14-15,9) inclusive chave de partida direta	45,16	un	1,0000000	6.570,35	6.570,35
Composição Auxiliar	10549 ORSE	Encargos Complementares - Servente		h	2,0000000	3,67	7,34
Composição Auxiliar	10552 ORSE	Encargos Complementares - Eletricista		h	2,0000000	3,50	7,00
Insumo	591 ORSE	Chave magnética p/motor 3cv-220v		un	1,0000000	237,00	237,00



Carla

Insumo	677 ORSE	Motobomba centrifuga, marca schneider ou similar, modelo BC-92 S/T 1B, motor 2 cv, trifasico 220V, hm = 14 a 28 m, q = 7,1 a 22,0 m3/h un	0	un	1,0000000	6,253,69	6.253,69
Insumo	00002436 SINAPI	ELETRICISTA (HORISTA)	Mão de Obra	H	2,0000000	19,20	38,40
Insumo	00006111 SINAPI	SERVENTE DE OBRAS	Mão de Obra	H	2,0000000	13,46	26,92
			MO sem LS =>	LS =>	0,00	MO com LS =>	65,32
			Valor do BDI =>				1.642,59
			Valor com BDI =>				8.212,94

4.1.1	Código Banco	Descrição	Tipo	Und	Quant.	Valor Unit	Total
Composição	C0471 SEINFRA	BROCA D= 20cm COM CONCRETO FCK=13.5MPa, MAIS VIGA BALDRAME 20X20cm E UMA FIADA DE BLOCO DE CONCRETO 14X19X39cm	EMBASAMENTOS E BALDRAMES	M	1,0000000	120,28	120,28
Insumo	I0109 SEINFRA	AREIA MEDIA	Material	m³	0,0659000	67,50	4,44
Insumo	I0805 SEINFRA	CIMENTO PORTLAND	Material	KG	20,0000000	0,56	11,20
Insumo	I0231 SEINFRA	BLOCO DE CONCRETO 14x19x39cm - VEDAÇÃO	Material	UN	2,6000000	2,53	6,57
Insumo	I1605 SEINFRA	PEDRISCO	Material	m³	0,0149000	73,90	1,10
Insumo	I0280 SEINFRA	BRITA	Material	m³	0,0448000	76,19	3,41
Insumo	I0441 SEINFRA	CAL HIDRATADA	Material	KG	0,5000000	1,10	0,55
Insumo	I0163 SEINFRA	AÇO CA-50	Material	KG	2,9200000	9,50	27,74
Insumo	I0157 SEINFRA	AÇO CA-25	Material	KG	0,6300000	9,51	5,99
Insumo	I0103 SEINFRA	ARAME RECOZIDO N.18 BWG	Material	KG	0,0700000	10,05	0,70
Insumo	I0040 SEINFRA	AJUDANTE DE ARMADOR/FERREIRO	Mão de Obra	H	0,2600000	18,63	4,84
Insumo	I0121 SEINFRA	ARMADOR/FERREIRO	Mão de Obra	H	0,2600000	23,17	6,02
Insumo	I2543 SEINFRA	SERVENTE	Mão de Obra	H	2,4200000	17,14	41,47
Insumo	I2391 SEINFRA	PEDREIRO	Mão de Obra	H	0,2700000	23,17	6,25
			MO sem LS =>	LS =>	0,00	MO com LS =>	58,58
			Valor do BDI =>				30,07
			Valor com BDI =>				150,35

4.2.1	Código Banco	Descrição	Tipo	Und	Quant.	Valor Unit	Total
Composição	92435 SINAPI	MONTAGEM E DESMONTAGEM DE FÔRMA DE PILARES RETANGULARES E ESTRUTURAS SIMILARES, PÉ-DIREITO SIMPLES, EM CHAPA DE MADEIRA COMPENSADA PLASTIFICADA, 12 UTILIZAÇÕES. AF_09/2020	FUES - FUNDAÇÕES E ESTRUTURAS	m²	1,0000000	55,50	55,50



Coelho

Composição Auxiliar	88239 SINAPI	AJUDANTE DE CARPINTEIRO COM ENCARGOS COMPLEMENTARES	SEDI - SERVIÇOS DIVERSOS	H	0,1170000	19,43	2,27
Composição Auxiliar	88262 SINAPI	CARPINTEIRO DE FORMAS COM ENCARGOS COMPLEMENTARES	SEDI - SERVIÇOS DIVERSOS	H	0,6380000	24,20	15,43
Composição Auxiliar	92264 SINAPI	FABRICAÇÃO DE FORMA PARA PILARES E ESTRUTURAS SIMILARES, EM CHAPA DE MADEIRA COMPENSADA PLASTIFICADA, E = 18 MM. AF_09/2020	FUES - FUNDAÇÕES E ESTRUTURAS	m²	0,0940000	244,28	22,96
Insumo	00002662 SINAPI	DESMOLDANTE PROTETOR PARA FORMAS DE MADEIRA, DE BASE OLEOSA EMULSIONADA EM AGUA	Material	L	0,0040000	8,99	0,03
Insumo	00040271 SINAPI	LOCACAO DE APRUMADOR METALICO DE PILAR, COM ALTURA E ANGULO REGULAVEIS, EXTENSAO DE *1,50* A *2,80* M	Equipamento	MES	0,1960000	13,00	2,54
Insumo	00040275 SINAPI	LOCACAO DE VIGA SANDUICHE METALICA VAZADA PARA TRAVAMENTO DE PILARES, ALTURA DE *8* CM, LARGURA DE *6* CM E EXTENSAO DE 2 M	Equipamento	MES	0,3930000	20,00	7,86
Insumo	00040287 SINAPI	LOCACAO DE BARRA DE ANCORAGEM DE 0,80 A 1,20 M DE EXTENSAO, COM ROSCA DE 5/8", INCLUINDO PORCA E FLANGE	Equipamento	MES	0,7850000	5,00	3,92
Insumo	00040304 SINAPI	PREGO DE ACO POLIDO COM CABECA DUPLA 17 X 27 (2 1/2 X 1 1/4)	Material	KG	0,0190000	26,18	0,49
				MO sem LS =>	16,49	LS =>	16,49
				Valor do BDI =>	13,88	Valor com BDI =>	69,38

4.2.2	Código Banco	Descrição	Tipo	Und	Quant.	Valor Unit	Total
Composição	92762 SINAPI	ARMAÇÃO DE PILAR OU VIGA DE ESTRUTURA CONVENCIONAL DE CONCRETO ARMADO UTILIZANDO AÇO CA-50 DE 10,0 MM - MONTAGEM. AF_06/2022	FUES - FUNDAÇÕES E ESTRUTURAS	KG	1,0000000	11,78	11,78
Composição Auxiliar	88238 SINAPI	AJUDANTE DE ARMADOR COM ENCARGOS COMPLEMENTARES	SEDI - SERVIÇOS DIVERSOS	H	0,0064000	18,35	0,11
Composição Auxiliar	88245 SINAPI	ARMADOR COM ENCARGOS COMPLEMENTARES	SEDI - SERVIÇOS DIVERSOS	H	0,0392000	23,72	0,92
Composição Auxiliar	92803 SINAPI	CORTE E DOBRA DE AÇO CA-50, DIÂMETRO DE 10,0 MM. AF_09/2022	FUES - FUNDAÇÕES E ESTRUTURAS	KG	1,0000000	10,19	10,19
Insumo	00039017 SINAPI	ESPAÇADOR / DISTANCIADOR CIRCULAR COM ENTRADA LATERAL, EM PLASTICO, PARA VERGALHAO *4,2 A 12,5* MM, COBRIMENTO 20 MM	Material	LN	0,5430000	0,22	0,11
Insumo	00043132 SINAPI	ARAME RECOZIDO 16 BWG, D = 1,65 MM (0,016 KG/M) OU 18 BWG, D = 1,25 MM (0,01 KG/M)	Material	KG	0,0250000	18,10	0,45
				MO sem LS =>	0,95	LS =>	0,95
				Valor do BDI =>	2,95	Valor com BDI =>	14,73

4.2.3	Código Banco	Descrição	Tipo	Und	Quant.	Valor Unit	Total
Composição	92916 SINAPI	ARMAÇÃO DE ESTRUTURAS DIVERSAS DE CONCRETO ARMADO, EXCETO VIGAS, PILARES, LAJES E FUNDAÇÕES, UTILIZANDO AÇO CA-50 DE 6,3 MM - MONTAGEM. AF_06/2022	FUES - FUNDAÇÕES E ESTRUTURAS	KG	1,0000000	15,43	15,43



See Cu

Composição Auxiliar	88238 SINAPI	AJUDANTE DE ARMADOR COM ENCARGOS COMPLEMENTARES	SEDI - SERVIÇOS DIVERSOS	H	0,0233000	18,35	0,42
Composição Auxiliar	88245 SINAPI	ARMADOR COM ENCARGOS COMPLEMENTARES	SEDI - SERVIÇOS DIVERSOS	H	0,1428000	23,72	3,38
Composição Auxiliar	92801 SINAPI	CORTE E DOBRA DE AÇO CA-50, DIÂMETRO DE 6,3 MM. AF_06/2022	FUES - FUNDAÇÕES E ESTRUTURAS	KG	1,0000000	10,97	10,97
Insumo	00039017 SINAPI	ESPACADOR / DISTANCIADOR CIRCULAR COM ENTRADA LATERAL, EM PLASTICO, PARA VERGALHAO 4,2 A 12,5* MM, COBRIMENTO 20 MM	Material	UN	0,9700000	0,22	0,21
Insumo	00043132 SINAPI	ARAME RECOZIDO 16 BW/G, D = 1,65 MM (0,016 KG/M) OU 18 BW/G, D = 1,25 MM (0,01 KG/M)	Material	KG	0,0250000	18,10	0,45
		MO sem LS =>		LS =>	0,00	MO com LS =>	3,49
		Valor do BDI =>					3,86
		Valor com BDI =>					19,29

4.2.4	Código Banco	Descrição	Tipo	Und	Quant.	Valor Unit	Total
Composição	103669 SINAPI	CONCRETAGEM DE PILARES, FCK = 25 MPA, COM USO DE BALDES - LANÇAMENTO, ADENSAMENTO E ACABAMENTO. AF_02/2022	FUES - FUNDAÇÕES E ESTRUTURAS	m³	1,0000000	874,44	874,44
Composição Auxiliar	88262 SINAPI	CARPINTEIRO DE FORMAS COM ENCARGOS COMPLEMENTARES	SEDI - SERVIÇOS DIVERSOS	H	2,4590000	24,20	59,50
Composição Auxiliar	88309 SINAPI	PEDREIRO COM ENCARGOS COMPLEMENTARES	SEDI - SERVIÇOS DIVERSOS	H	2,4590000	23,90	58,77
Composição Auxiliar	88316 SINAPI	SERVENTE COM ENCARGOS COMPLEMENTARES	SEDI - SERVIÇOS DIVERSOS	H	7,3770000	19,18	141,49
Composição Auxiliar	90586 SINAPI	VIBRADOR DE IMERSÃO, DIÂMETRO DE PONTEIRA 45MM, MOTOR ELÉTRICO TRIFÁSICO POTÊNCIA DE 2 CV - CHP DIURNO. AF_06/2015	CHOR - CUSTOS HORÁRIOS DE MÁQUINAS E EQUIPAMENTOS	CHP	1,0420000	1,23	1,28
Composição Auxiliar	90587 SINAPI	VIBRADOR DE IMERSÃO, DIÂMETRO DE PONTEIRA 45MM, MOTOR ELÉTRICO TRIFÁSICO POTÊNCIA DE 2 CV - CHI DIURNO. AF_06/2015	CHOR - CUSTOS HORÁRIOS DE MÁQUINAS E EQUIPAMENTOS	CHI	1,4170000	0,50	0,70
Insumo	00038408 SINAPI	CONCRETO USINADO BOMBEAVEL, CLASSE DE RESISTENCIA C25, COM BRITA 0 E 1, SLUMP = 190 +/- 20 MM, EXCLUI SERVIÇO DE BOMBEAMENTO (NBR 8953)	Material	m³	1,1030000	555,49	612,70
		MO sem LS =>		LS =>	0,00	MO com LS =>	192,60
		Valor do BDI =>					218,61
		Valor com BDI =>					1.093,05

4.3.1	Código Banco	Descrição	Tipo	Und	Quant.	Valor Unit	Total
Composição	92760 SINAPI	ARMAÇÃO DE PILAR OU VIGA DE ESTRUTURA CONVENCIONAL DE CONCRETO ARMADO UTILIZANDO AÇO CA-50 DE 6,3 MM - MONTAGEM. AF_06/2022	FUES - FUNDAÇÕES E ESTRUTURAS	KG	1,0000000	13,73	13,73
Composição Auxiliar	88238 SINAPI	AJUDANTE DE ARMADOR COM ENCARGOS COMPLEMENTARES	SEDI - SERVIÇOS DIVERSOS	H	0,0129000	18,35	0,23
Composição Auxiliar	88245 SINAPI	ARMADOR COM ENCARGOS COMPLEMENTARES	SEDI - SERVIÇOS DIVERSOS	H	0,0790000	23,72	1,87
Composição Auxiliar	92801 SINAPI	CORTE E DOBRA DE AÇO CA-50, DIÂMETRO DE 6,3 MM. AF_06/2022	FUES - FUNDAÇÕES E ESTRUTURAS	KG	1,0000000	10,97	10,97



Carla

Insumo	00039017 SINAPI	ESPACADOR / DISTANCIADOR CIRCULAR COM ENTRADA LATERAL, EM PLASTICO, PARA VERGALHAO *4,2 A 12,5* MM, COBRIMENTO 20 MM	Material	UN	0,9700000	0,22	0,21
Insumo	00043132 SINAPI	ARAME RECOZIDO 16 BWG, D = 1,65 MM (0,016 KGM) OU 18 BWG, D = 1,25 MM (0,01 KGM)	Material	KG	0,0250000	18,10	0,45
		MO sem LS =>	2,21	LS =>	0,00	MO com LS =>	2,21
		Valor do BDI =>	3,43			Valor com BDI =>	17,16

4.3.2	Código Banco	Descrição	Tipo	Und	Quant.	Valor Unit	Total
Composição	92471 SINAPI	MONTAGEM E DESMONTAGEM DE FÔRMA DE VIGA, ESCORAMENTO COM GARFO DE MADEIRA, PÉ-DIREITO SIMPLES, EM CHAPA DE MADEIRA PLASTIFICADA, 12 UTILIZAÇÕES. AF_09/2020	FUES - FUNDAÇÕES E ESTRUTURAS	m²	1,0000000	98,50	98,50
Composição Auxiliar	88239 SINAPI	AJUDANTE DE CARPINTEIRO COM ENCARGOS COMPLEMENTARES	SEDI - SERVIÇOS DIVERSOS	H	0,1390000	19,43	2,70
Composição Auxiliar	88262 SINAPI	CARPINTEIRO DE FORMAS COM ENCARGOS COMPLEMENTARES	SEDI - SERVIÇOS DIVERSOS	H	0,7550000	24,20	18,27
Composição Auxiliar	92266 SINAPI	FABRICAÇÃO DE FÔRMA PARA VIGAS, EM CHAPA DE MADEIRA COMPENSADA PLASTIFICADA, E = 18 MM. AF_09/2020	FUES - FUNDAÇÕES E ESTRUTURAS	m²	0,1480000	182,03	26,94
Composição Auxiliar	92272 SINAPI	FABRICAÇÃO DE ESCORAS DE VIGA DO TIPO GARFO, EM MADEIRA. AF_09/2020	FUES - FUNDAÇÕES E ESTRUTURAS	M	0,9310000	45,83	42,66
Insumo	00002692 SINAPI	DESMOLDANTE PROTETOR PARA FORMAS DE MADEIRA, DE BASE OLEOSA EMULSIONADA EM AGUA	Material	L	0,0040000	8,99	0,03
Insumo	00006193 SINAPI	TABUA NAO APARELHADA *2,5 X 20* CM, EM MACARANDUBA, ANGELIM OU EQUIVALENTE DA REGIAO - BRUTA	Material	M	0,3280000	20,21	6,62
Insumo	00040304 SINAPI	PREGO DE ACO POLIDO COM CABECA DUPLA 17 X 27 (2 1/2 X 11)	Material	KG	0,0490000	26,18	1,28
		MO sem LS =>	23,17	LS =>	0,00	MO com LS =>	23,17
		Valor do BDI =>	24,63			Valor com BDI =>	123,13

4.3.4	Código Banco	Descrição	Tipo	Und	Quant.	Valor Unit	Total
Composição	103682 SINAPI	CONCRETAGEM DE VIGAS E LAJES, FCK=25 MPA, PARA QUALQUER TIPO DE LAJE COM BALDES EM EDIFICAÇÃO TÉRREA - LANÇAMENTO, ADENSAMENTO E ACABAMENTO. AF_02/2022	FUES - FUNDAÇÕES E ESTRUTURAS	m³	1,0000000	889,34	889,34
Composição Auxiliar	88262 SINAPI	CARPINTEIRO DE FORMAS COM ENCARGOS COMPLEMENTARES	SEDI - SERVIÇOS DIVERSOS	H	1,1900000	24,20	28,79
Composição Auxiliar	88309 SINAPI	PEDREIRO COM ENCARGOS COMPLEMENTARES	SEDI - SERVIÇOS DIVERSOS	H	3,5710000	23,90	85,34
Composição Auxiliar	88316 SINAPI	SERVENTE COM ENCARGOS COMPLEMENTARES	SEDI - SERVIÇOS DIVERSOS	H	8,4070000	19,18	161,24
Composição Auxiliar	90566 SINAPI	VIBRADOR DE IMERSÃO, DIÂMETRO DE PONTEIRA 45MM, MOTOR ELÉTRICO TRIFÁSICO POTÊNCIA DE 2 CV - CHP DIURNO. AF_06/2015	CHOR - CUSTOS HORÁRIOS DE MAQUINAS E EQUIPAMENTOS	CHP	0,9420000	1,23	1,15



Carla

Composição Auxiliar	90587 SINAPI	VIBRADOR DE IMERSÃO, DIÂMETRO DE PONTEIRA 45MM, MOTOR ELÉTRICO TRIFÁSICO POTÊNCIA DE 2 CV - CHI DIURNO. AF_06/2015	CHOR - CUSTOS HORÁRIOS DE MÁQUINAS E EQUIPAMENTOS	CHI	0,2490000	0,50	0,12
Insumo	00038408 SINAPI	CONCRETO USINADO BOMBEÁVEL, CLASSE DE RESISTENCIA C25, COM BRITA 0 E 1, SLUMP = 190 +/- 20 MM, EXCLUI SERVIÇO DE BOMBEAMENTO (NBR 8953)	Material	m³	1,1030000	555,49	612,70
		MO sem LS =>	203,27	LS =>	0,00	MO com LS =>	203,27
4.4.1		Valor do BDI =>	222,34	Valor com BDI =>	1.111,68		
Composição Auxiliar	Código Banco	Descrição	Tipo	Und	Quant.	Valor Unit	Total
Composição Auxiliar	4254 ORSE	Laje pré-fabricada treliçada para piso ou cobertura, inteiroiro 38cm, h=12cm, el. enchimento em bloco cerâmico h=8cm, inclusive escoramento em madeira e capeamento 4cm.	Estruturas Pre-Moldadas de Concreto	m²	1,0000000	219,29	219,29
Composição Auxiliar	140 ORSE	Aço CA - 50 Ø 6,3 a 12,5mm, inclusive corte, dobragem, montagem e colocação de ferragens nas formas, para superestruturas e fundações - R1	Armaduras Convencionais	kg	1,8900000	13,63	25,76
Composição Auxiliar	10549 ORSE	Encargos Complementares - Servente	Provisórios	h	1,8800000	3,67	6,89
Composição Auxiliar	10550 ORSE	Encargos Complementares - Pedreiro	Provisórios	h	0,4400000	3,52	1,54
Insumo	1569 ORSE	Madeira mista serrada (barrote) 6 x 6cm - 0,0036 m3/m (angelim, louro)	Material	m	1,7100000	9,25	15,81
Insumo	6995 ORSE	Madeira mista serrada (sarrafo) 2,2 x 5,5cm - 0,00121 m²/m	Material	m	0,9700000	3,49	3,38
Insumo	00000367 SINAPI	AREIA GROSSA - POSTO JAZIDA/FORNECEDOR (RETIRADO NA JAZIDA, SEM TRANSPORTE)	Material	m³	0,0490000	55,84	3,22
Insumo	00001379 SINAPI	CIMENTO PORTLAND COMPOSTO CP II-32	Material	KG	15,0000000	0,84	12,60
Insumo	00003746 SINAPI	LAJE PRE-MOLDADA TRELICADA (LAJOTAS + VIGOTAS) PARA PISO, UNIDIRECIONAL, SOBRECARGA DE 200 KG/M2, VAO ATE 6,00 M (SEM COLOCACAO)	Material	m²	1,0000000	105,62	105,62
Insumo	00004718 SINAPI	PEDRA BRITADA N. 2 (19 A 38 MM) POSTO PEDREIRA/FORNECEDOR, SEM FRETE	Material	m³	0,0330000	77,80	2,56
Insumo	00004721 SINAPI	PEDRA BRITADA N. 1 (9,5 a 19 MM) POSTO PEDREIRA/FORNECEDOR, SEM FRETE	Material	m³	0,0110000	77,39	0,85
Insumo	00004750 SINAPI	PEDREIRO (HORISTA)	Mão de Obra	H	0,4400000	17,91	7,88
Insumo	00005075 SINAPI	PREGO DE ACO POLIDO COM CABECA 18 X 30 (2 3/4 X 10)	Material	KG	0,0300000	21,21	0,63
Insumo	00006111 SINAPI	SERVENTE DE OBRAS	Mão de Obra	H	1,8800000	13,46	25,30
Insumo	00010567 SINAPI	TABUA *2,5 X 23* CM EM PINUS, MISTA OU EQUIVALENTE DA REGIAO - BRUTA	Material	M	0,5600000	12,95	7,25
		MO sem LS =>	37,90	LS =>	0,00	MO com LS =>	37,90
		Valor do BDI =>	54,82	Valor com BDI =>	274,11		

Carla



6.1	Código Banco	Descrição	Tipo	Und	Quant.	Valor Unit	Total
Composição Auxiliar	102623 SINAPI	CAIXA D'ÁGUA EM POLIETILENO, 1000 LITROS (INCLUSOS TUBOS, CONEXÕES E TORNEIRA DE BOIA) - FORNECIMENTO E INSTALAÇÃO. AF_06/2021	INHI - INSTALAÇÕES HIDROS SANITÁRIAS	LN	1,0000000	873,72	873,72
Composição Auxiliar	102591 SINAPI	FURO EM CAIXA D'ÁGUA COM ESPESURA DE 2 ATÉ 5 MM E DIÂMETRO DE 25 MM. AF_06/2021	INHI - INSTALAÇÕES HIDROS SANITÁRIAS	LN	3,0000000	3,66	10,98
Composição Auxiliar	102595 SINAPI	FURO EM CAIXA D'ÁGUA COM ESPESURA DE 2 ATÉ 5 MM E DIÂMETRO DE 40 MM. AF_06/2021	INHI - INSTALAÇÕES HIDROS SANITÁRIAS	LN	1,0000000	4,67	4,67
Composição Auxiliar	102607 SINAPI	CAIXA D'ÁGUA EM POLIETILENO, 1000 LITROS - FORNECIMENTO E INSTALAÇÃO. AF_06/2021	INHI - INSTALAÇÕES HIDROS SANITÁRIAS	LN	1,0000000	489,45	489,45
Composição Auxiliar	94489 SINAPI	REGISTRO DE ESFERA, PVC, SOLDÁVEL, COM VOLANTE, DN 25 MM - FORNECIMENTO E INSTALAÇÃO. AF_08/2021	INHI - INSTALAÇÕES HIDROS SANITÁRIAS	LN	2,0000000	33,50	67,00
Composição Auxiliar	94491 SINAPI	REGISTRO DE ESFERA, PVC, SOLDÁVEL, COM VOLANTE, DN 40 MM - FORNECIMENTO E INSTALAÇÃO. AF_08/2021	INHI - INSTALAÇÕES HIDROS SANITÁRIAS	LN	1,0000000	68,42	68,42
Composição Auxiliar	94648 SINAPI	TUBO, PVC, SOLDÁVEL, DN 25 MM, INSTALADO EM RESERVAÇÃO DE ÁGUA DE EDIFICAÇÃO QUE POSSUA RESERVATÓRIO DE FIBRA/FIBROCIMENTO FORNECIMENTO E INSTALAÇÃO. AF_06/2016	INHI - INSTALAÇÕES HIDROS SANITÁRIAS	M	1,8000000	9,84	17,71
Composição Auxiliar	94650 SINAPI	TUBO, PVC, SOLDÁVEL, DN 40 MM, INSTALADO EM RESERVAÇÃO DE ÁGUA DE EDIFICAÇÃO QUE POSSUA RESERVATÓRIO DE FIBRA/FIBROCIMENTO FORNECIMENTO E INSTALAÇÃO. AF_08/2016	INHI - INSTALAÇÕES HIDROS SANITÁRIAS	M	0,9500000	21,97	20,87
Composição Auxiliar	94672 SINAPI	JOELHO 90 GRAUS COM BUCHA DE LATÃO, PVC, SOLDÁVEL, DN 25 MM, X 3/4 INSTALADO EM RESERVAÇÃO DE ÁGUA DE EDIFICAÇÃO QUE POSSUA RESERVATÓRIO DE FIBRA/FIBROCIMENTO FORNECIMENTO E INSTALAÇÃO. AF_06/2016	INHI - INSTALAÇÕES HIDROS SANITÁRIAS	LN	2,0000000	8,78	17,56
Composição Auxiliar	94676 SINAPI	JOELHO 90 GRAUS, PVC, SOLDÁVEL, DN 40 MM INSTALADO EM RESERVAÇÃO DE ÁGUA DE EDIFICAÇÃO QUE POSSUA RESERVATÓRIO DE FIBRA/FIBROCIMENTO FORNECIMENTO E INSTALAÇÃO. AF_06/2016	INHI - INSTALAÇÕES HIDROS SANITÁRIAS	LN	1,0000000	15,34	15,34
Composição Auxiliar	94688 SINAPI	TÊ, PVC, SOLDÁVEL, DN 25 MM INSTALADO EM RESERVAÇÃO DE ÁGUA DE EDIFICAÇÃO QUE POSSUA RESERVATÓRIO DE FIBRA/FIBROCIMENTO FORNECIMENTO E INSTALAÇÃO. AF_06/2016	INHI - INSTALAÇÕES HIDROS SANITÁRIAS	LN	1,0000000	9,88	9,88
Composição Auxiliar	94692 SINAPI	TÊ, PVC, SOLDÁVEL, DN 40 MM INSTALADO EM RESERVAÇÃO DE ÁGUA DE EDIFICAÇÃO QUE POSSUA RESERVATÓRIO DE FIBRA/FIBROCIMENTO FORNECIMENTO E INSTALAÇÃO. AF_06/2016	INHI - INSTALAÇÕES HIDROS SANITÁRIAS	LN	1,0000000	22,14	22,14
Composição Auxiliar	94703 SINAPI	ADAPTADOR COM FLANGE E ANEL DE VEDAÇÃO, PVC, SOLDÁVEL, DN 25 MM X 3/4, INSTALADO EM RESERVAÇÃO DE ÁGUA DE EDIFICAÇÃO QUE POSSUA RESERVATÓRIO DE FIBRA/FIBROCIMENTO FORNECIMENTO E INSTALAÇÃO. AF_06/2016	INHI - INSTALAÇÕES HIDROS SANITÁRIAS	LN	3,0000000	19,15	57,45



Calci

Composição Auxiliar	94705 SINAPI	ADAPTADOR COM FLANGE E ANEL DE VEDAÇÃO, PVC, SOLDÁVEL, DN 40 MM X 1/4", INSTALADO EM RESERVAÇÃO DE ÁGUA DE EDIFICAÇÃO QUE POSSUA RESERVATÓRIO DE FIBRA/FIBROCIMENTO FORNECIMENTO E INSTALAÇÃO. AF_06/2016	UN	1,0000000	33,97	33,97
Composição Auxiliar	94796 SINAPI	TORNEIRA DE BOIA PARA CAIXA D'ÁGUA, ROSCÁVEL, 3/4" - FORNECIMENTO E INSTALAÇÃO. AF_08/2021	UN	1,0000000	38,28	38,28
		MO sem LS =>	90,14	0,00	MO com LS =>	90,14
		Valor do BDI =>	218,43	Valor com BDI =>		1.092,15

6.2		Código Banco	Descrição	Und	Quant.	Valor Unit	Total
Composição	102619 SINAPI	CAIXA D'ÁGUA EM POLIÉSTER REFORÇADO COM FIBRA DE VIDRO, 10000 LITROS - FORNECIMENTO E INSTALAÇÃO. AF_06/2021	UN	1,0000000	5.770,01	5.770,01	
Composição Auxiliar	88248 SINAPI	AUXILIAR DE ENCANADOR OU BOMBEIRO HIDRÁULICO COM ENCARGOS COMPLEMENTARES	H	1,4821000	18,98	28,13	
Composição Auxiliar	88267 SINAPI	ENCANADOR OU BOMBEIRO HIDRÁULICO COM ENCARGOS COMPLEMENTARES	H	1,4821000	23,83	35,31	
Composição Auxiliar	93287 SINAPI	GUINDASTE HIDRÁULICO AUTOPROPULIDO, COM LANÇA TELESCÓPICA 40 M, CAPACIDADE MÁXIMA 60 T, POTÊNCIA 260 KW - CHP DIURNO. AF_03/2016	CHP	0,2634000	326,59	86,02	
Composição Auxiliar	93288 SINAPI	GUINDASTE HIDRÁULICO AUTOPROPULIDO, COM LANÇA TELESCÓPICA 40 M, CAPACIDADE MÁXIMA 60 T, POTÊNCIA 260 KW - CHI DIURNO. AF_03/2016	CHI	2,3611000	161,40	381,08	
Insumo	00037106 SINAPI	CAIXA D'ÁGUA FIBRA DE VIDRO PARA 10000 LITROS, COM TAMPA	UN	1,0000000	5.239,47	5.239,47	
		MO sem LS =>	124,92	0,00	MO com LS =>	124,92	
		Valor do BDI =>	1.442,50	Valor com BDI =>		7.212,51	

7.1		Código Banco	Descrição	Und	Quant.	Valor Unit	Total
Composição	0000001 Próprio	SERVIÇOS DE MANUTENÇÃO PREVENTIVA e CORRETIVA EM POÇOS ARTESIANOS COMPREENDENDO: DESINFECÇÃO FÍSICO QUÍMICO, PROTEÇÃO SANITÁRIA, TESTE DE VAZÃO	UND	1,0000000	1.104,89	1.104,89	
Composição Auxiliar	6313 ORSE	Análise Bacteriológica da Água	un	1,0000000	53,25	53,25	
Composição Auxiliar	6312 ORSE	Análise Físico-química da Água	un	1,0000000	537,66	537,66	
Composição Auxiliar	6309 ORSE	Ensaiio de Vazão com Compressor 250psi / 750cfm	h	1,0000000	391,13	391,13	
Insumo	5489 ORSE	Hipoclorito de cálcio kg	kg	0,5000000	28,90	14,45	
Insumo	00000370 SINAPI	AREIA MEDIA - POSTO JAZIDA/FORNECEDOR (RETIRADO NA JAZIDA, SEM TRANSPORTE)	m³	1,0000000	65,00	65,00	
Insumo	00001379 SINAPI	CIMENTO PORTLAND COMPOSTO CP II-32	KG	50,0000000	0,84	42,00	



Carli

Insumo	8978 ORSE	Água - Consumo em volume m3	0	m³	0,3730000	3,77	1,40
			MO sem LS =>	0,00	LS =>	0,00	MO com LS =>
			Valor do BDI =>	276,22			Valor com BDI =>
							1.381,11

7.2	Código Banco	Descrição	Tipo	Und	Quant.	Valor Unit	Total
Composição	00000002 Próprio	SERVIÇOS TÉCNICOS DE INSTALAÇÃO/DESINSTALAÇÃO/SUBSTITUIÇÃO EM: BOMBAS SUBMERSAS, PAINÉIS ELÉTRICOS	UND	UND	1,0000000	616,21	616,21
Composição Auxiliar	88264 SINAPI	ELETRICISTA COM ENCARGOS COMPLEMENTARES	H	H	2,5000000	25,54	63,85
Composição Auxiliar	88247 SINAPI	AUXILIAR DE ELETRICISTA COM ENCARGOS COMPLEMENTARES	H	H	3,0000000	20,44	61,32
Composição Auxiliar	190143 CAEMA	MONTAGEM E INSTALAÇÃO DE CONJUNTO MOTO-BOMBA SUBMERSÍVEL (EIXO VERTICAL) EM POÇOS TUBULARES, POTENCIA MAIOR QUE 30CV	UN	UN	1,0000000	491,04	491,04
			MO sem LS =>	566,60	LS =>	0,00	MO com LS =>
			Valor do BDI =>	154,05			Valor com BDI =>
							770,26

7.3	Código Banco	Descrição	Tipo	Und	Quant.	Valor Unit	Total
Composição	00000003 Próprio	SERVIÇOS TÉCNICOS DE MANUTENÇÃO PREVENTIVA/RECONDICIONAMENTO EM BOMBEADORES DE 1.0 a 2.5 cv, UTILIZADOS EM POÇOS ARTESIANOS	UND	UND	1,0000000	356,52	356,52
Composição Auxiliar	88322 SINAPI	TÉCNICO DE SONDAGEM COM ENCARGOS COMPLEMENTARES	H	H	1,5000000	24,20	36,30
Composição Auxiliar	88264 SINAPI	ELETRICISTA COM ENCARGOS COMPLEMENTARES	H	H	1,5000000	25,54	38,31
Insumo	13740 ORSE	Instalação de unidade testa de bombeamento (Bomba submersa) un	0	un	0,0500000	5.638,23	281,91
			MO sem LS =>	63,25	LS =>	0,00	MO com LS =>
			Valor do BDI =>	89,13			Valor com BDI =>
							445,65

7.4	Código Banco	Descrição	Tipo	Und	Quant.	Valor Unit	Total
Composição	00000004 Próprio	SERVIÇOS TÉCNICOS DE MANUTENÇÃO CORRETIVA/RECONDICIONAMENTO EM BOMBEADORES DE 1.0 a 2.5 cv, UTILIZADOS EM POÇOS ARTESIANOS	UND	UND	1,0000000	469,28	469,28
Composição Auxiliar	88322 SINAPI	TÉCNICO DE SONDAGEM COM ENCARGOS COMPLEMENTARES	H	H	1,5000000	24,20	36,30
Composição Auxiliar	88264 SINAPI	ELETRICISTA COM ENCARGOS COMPLEMENTARES	H	H	1,5000000	25,54	38,31
Insumo	13740 ORSE	Instalação de unidade testa de bombeamento (Bomba submersa) un	0	un	0,0700000	5.638,23	394,67
			MO sem LS =>	63,25	LS =>	0,00	MO com LS =>
			Valor do BDI =>	117,32			Valor com BDI =>
							586,60

7.5	Código Banco	Descrição	Tipo	Und	Quant.	Valor Unit	Total



Calvin

Composição	00000005 Próprio	SERVIÇOS TÉCNICOS DE MANUTENÇÃO PREVENTIVA/RECONDICIONAMENTO E REPAROS EM PAINEL DE COMANDO DE: 1.0 A 2.5 cv	SEDI - SERVIÇOS DIVERSOS	UND	1,0000000	51,33	51,33
Composição Auxiliar	88264 SINAPI	ELETRICISTA COM ENCARGOS COMPLEMENTARES	SEDI - SERVIÇOS DIVERSOS	H	1,0000000	25,54	25,54
Composição Auxiliar	88247 SINAPI	AUXILIAR DE ELETRICISTA COM ENCARGOS COMPLEMENTARES	SEDI - SERVIÇOS DIVERSOS	H	1,0000000	20,44	20,44
Composição Auxiliar	7538 ORSE	Forma plana para lajes, em compensado plastificado de 14mm, 10 usos, inclusive escoramento	Formas	m²	0,1500000	35,70	5,35
		MO sem LS =>	36,58	LS =>	0,00	MO com LS =>	36,58
		Valor do BDI =>	12,83			Valor com BDI =>	64,16

7.6		Código Banco	Descrição	Tipo	Und	Quant.	Valor Unit	Total
Composição	00000006 Próprio	SERVIÇOS TÉCNICOS DE MANUTENÇÃO CORRETIVA/RECONDICIONAMENTO E REPAROS EM PAINEL DE COMANDO DE: 1.0 A 2.5 cv	SEDI - SERVIÇOS DIVERSOS	UND	1,0000000	444,33	444,33	444,33
Composição Auxiliar	88264 SINAPI	ELETRICISTA COM ENCARGOS COMPLEMENTARES	SEDI - SERVIÇOS DIVERSOS	H	1,0000000	25,54	25,54	25,54
Composição Auxiliar	88247 SINAPI	AUXILIAR DE ELETRICISTA COM ENCARGOS COMPLEMENTARES	SEDI - SERVIÇOS DIVERSOS	H	1,0000000	20,44	20,44	20,44
Insumo	7538 ORSE	Quadro de comando para 2 bombas de recalques de 1/3 a 2 cv, trifásica, 220 volts, com chave seletora, acionamento manual/automático, relé de sobrecarga e contactora un	0	un	0,1400000	2.845,41	398,35	398,35
		MO sem LS =>	34,80	LS =>	0,00	MO com LS =>	34,80	
		Valor do BDI =>	111,08			Valor com BDI =>	555,41	

7.7		Código Banco	Descrição	Tipo	Und	Quant.	Valor Unit	Total
Composição	00000007 Próprio	SERVIÇOS TÉCNICOS DE MANUTENÇÃO PREVENTIVA/RECONDICIONAMENTO E REPARO EM BOMBAS SUBMERSAS PARA POÇOS ARTESIANOS: POTÊNCIA, 1.0 a 2.0 CV	SEDI - SERVIÇOS DIVERSOS	UND	1,0000000	364,75	364,75	364,75
Composição Auxiliar	88264 SINAPI	ELETRICISTA COM ENCARGOS COMPLEMENTARES	SEDI - SERVIÇOS DIVERSOS	H	2,0000000	25,54	51,08	51,08
Composição Auxiliar	88274 SINAPI	MARMORISTA/GRANITEIRO COM ENCARGOS COMPLEMENTARES	SEDI - SERVIÇOS DIVERSOS	H	2,0000000	23,78	47,56	47,56
Composição Auxiliar	260313 CAEMA	RETIRADA, DESMONTAGEM, MANUTENÇÃO, MONTAGEM, REINSTALAÇÃO 2603 E ALINHAMENTO DE CONJUNTOS MOTO BOMBAS HORIZONTAIS DE 1000 ATÉ 2000CV, SEM FORNECIMENTO DE PEÇAS	2603	H	1,5000000	177,41	266,11	266,11
		MO sem LS =>	224,98	LS =>	0,00	MO com LS =>	224,98	
		Valor do BDI =>	91,19			Valor com BDI =>	455,94	

7.8		Código Banco	Descrição	Tipo	Und	Quant.	Valor Unit	Total



Carli

Composição	Código Banco	Próprio	Serviços	UN	Quant.	Valor Unit	Total
Serviços técnicos de manutenção corretiva/recondicionamento e reparo em bombas submersas para poços artesanais: potência, 1,0 a 2,0 CV	00000008	Próprio	SEDI - SERVIÇOS DIVERSOS	UND	1,0000000	696,97	696,97
Elétrica com encargos complementares	88264	SINAPI	SEDI - SERVIÇOS DIVERSOS	H	2,0000000	25,54	51,08
Auxiliar de elétrica com encargos complementares	88247	SINAPI	SEDI - SERVIÇOS DIVERSOS	H	2,0000000	20,44	40,88
Equipamento	00010562	SINAPI	Equipamento	UN	0,1500000	4.033,46	605,01
Bomba submersível, elétrica, trifásica, potência 0,99 HP, diâmetro rotor 98 mm semiaberto, bocal de saída diâmetro 2 polegadas, HM/Q = 2 M / 28,90 M ³ /H a 14 M / 7 M ³ /H							
			MO sem LS =>	LS =>	0,00	MO com LS =>	69,60
			Valor do BDI =>			Valor com BDI =>	871,21

Composições Auxiliares

Composição	Código Banco	Descrição	Tipo	Und	Quant.	Valor Unit	Total
Adaptador com flange e anel de vedação PVC, soldável, DN 25 mm x 3/4", instalado em reservatório de água de edificação que possui reservatório de fibrafibrocimento fornecimento e instalação. AF_06/2016	94703	SINAPI	INHI - INSTALAÇÕES HIDROSANITÁRIAS	UN	1,0000000	19,15	19,15
Auxiliar de encanador ou bombeiro hidráulico com encargos complementares	88248	SINAPI	SEDI - SERVIÇOS DIVERSOS	H	0,1360000	18,98	2,58
Auxiliar de bombeiro hidráulico com encargos complementares	88267	SINAPI	SEDI - SERVIÇOS DIVERSOS	H	0,1360000	23,83	3,24
Adaptador PVC soldável, com flange e anel de vedação, 25 mm x 3/4", para caixa d'água	00000096	SINAPI	Material	UN	1,0000000	11,84	11,84
Adesivo plástico para PVC, frasco com 175 gr	00020080	SINAPI	Material	UN	0,0460000	17,58	0,80
Solução preparadora / limpadora para PVC, frasco com 1000 cm3	00020083	SINAPI	Material	UN	0,0110000	61,02	0,67
Lixa d'água em folha, grao 100	00038383	SINAPI	Material	UN	0,0140000	1,79	0,02
			MO sem LS =>	LS =>	0,00	MO com LS =>	4,48
			Valor do BDI =>			Valor com BDI =>	23,94

Composição	Código Banco	Descrição	Tipo	Und	Quant.	Valor Unit	Total
Adaptador com flange e anel de vedação PVC, soldável, DN 40 mm x 1 1/4", instalado em reservatório de água de edificação que possui reservatório de fibrafibrocimento fornecimento e instalação. AF_06/2016	94705	SINAPI	INHI - INSTALAÇÕES HIDROSANITÁRIAS	UN	1,0000000	33,97	33,97



Coelho

Composição Auxiliar	88248	SINAPI	AUXILIAR DE ENCANADOR OU BOMBEIRO HIDRÁULICO COM ENCARGOS COMPLEMENTARES	SEDI - SERVIÇOS DIVERSOS	H	0,1360000	18,98	2,58
Composição Auxiliar	88267	SINAPI	ENCANADOR OU BOMBEIRO HIDRÁULICO COM ENCARGOS COMPLEMENTARES	SEDI - SERVIÇOS DIVERSOS	H	0,1360000	23,83	3,24
Insumo	00000098	SINAPI	ADAPTADOR PVC SOLDAVEL, COM FLANGE E ANEL DE VEDACAO, 40 MM X 1 1/4", PARA CAIXA D'AGUA	Material	UN	1,0000000	26,66	26,66
Insumo	00020080	SINAPI	ADESIVO PLASTICO PARA PVC, FRASCO COM 175 GR	Material	UN	0,0460000	17,58	0,80
Insumo	00020083	SINAPI	SOLUCAO PREPARADORA / LIMPADORA PARA PVC, FRASCO COM 1000 CM3	Material	UN	0,0110000	61,02	0,67
Insumo	00038383	SINAPI	LIXA D'AGUA EM FOLHA, GRAO 100	Material	UN	0,0140000	1,79	0,02
			MO sem LS =>		LS =>	0,00	MO com LS =>	4,48
			Valor do BDI =>					42,46
			Valor do BDI =>					8,49
			Valor com BDI =>					42,46
Composição	88238	SINAPI	AJUDANTE DE ARMADOR COM ENCARGOS COMPLEMENTARES	SEDI - SERVIÇOS DIVERSOS	H	1,0000000	18,35	18,35
Composição Auxiliar	95308	SINAPI	CURSO DE CAPACITAÇÃO PARA AJUDANTE DE ARMADOR (ENCARGOS COMPLEMENTARES) - HORISTA	SEDI - SERVIÇOS DIVERSOS	H	1,0000000	0,15	0,15
Insumo	00006114	SINAPI	AJUDANTE DE ARMADOR (HORISTA)	Mão de Obra	H	1,0000000	12,60	12,60
Insumo	00037370	SINAPI	ALIMENTACAO - HORISTA (COLETADO CAIXA)	Outros	H	1,0000000	1,86	1,86
Insumo	00037371	SINAPI	TRANSPORTE - HORISTA (COLETADO CAIXA)	Serviços	H	1,0000000	0,58	0,58
Insumo	00037372	SINAPI	EXAMES - HORISTA (COLETADO CAIXA)	Outros	H	1,0000000	1,14	1,14
Insumo	00037373	SINAPI	SEGURO - HORISTA (COLETADO CAIXA)	Taxas	H	1,0000000	0,01	0,01
Insumo	00043465	SINAPI	FERRAMENTAS - FAMILIA PEDREIRO - HORISTA (ENCARGOS COMPLEMENTARES - COLETADO CAIXA)	Equipamento	H	1,0000000	0,84	0,84
Insumo	00043489	SINAPI	EPI - FAMILIA PEDREIRO - HORISTA (ENCARGOS COMPLEMENTARES - COLETADO CAIXA)	Equipamento	H	1,0000000	1,17	1,17
			MO sem LS =>		LS =>	0,00	MO com LS =>	12,75
			Valor do BDI =>					4,59
			Valor com BDI =>					22,94
Composição	88239	SINAPI	AJUDANTE DE CARPINTEIRO COM ENCARGOS COMPLEMENTARES	SEDI - SERVIÇOS DIVERSOS	H	1,0000000	19,43	19,43
Composição Auxiliar	95309	SINAPI	CURSO DE CAPACITAÇÃO PARA AJUDANTE DE CARPINTEIRO (ENCARGOS COMPLEMENTARES) - HORISTA	SEDI - SERVIÇOS DIVERSOS	H	1,0000000	0,21	0,21
Insumo	00006117	SINAPI	CARPINTEIRO AUXILIAR (HORISTA)	Mão de Obra	H	1,0000000	13,80	13,80
Insumo	00037370	SINAPI	ALIMENTACAO - HORISTA (COLETADO CAIXA)	Outros	H	1,0000000	1,86	1,86



Calderi

Insumo	Código Banco	Descrição	Serviços	Und	Quant.	Valor Unit	Total
Insumo	00037371 SINAPI	TRANSPORTE - HORISTA (COLETADO CAIXA)		H	1,0000000	0,58	0,58
Insumo	00037372 SINAPI	EXAMES - HORISTA (COLETADO CAIXA)	Outros	H	1,0000000	1,14	1,14
Insumo	00037373 SINAPI	SEGURO - HORISTA (COLETADO CAIXA)	Taxas	H	1,0000000	0,01	0,01
Insumo	00043459 SINAPI	FERRAMENTAS - FAMILIA CARPINTEIRO DE FORMAS - HORISTA (ENCARGOS COMPLEMENTARES - COLETADO CAIXA)	Equipamento	H	1,0000000	0,49	0,49
Insumo	00043483 SINAPI	EPI - FAMILIA CARPINTEIRO DE FORMAS - HORISTA (ENCARGOS COMPLEMENTARES - COLETADO CAIXA)	Equipamento	H	1,0000000	1,34	1,34
			MO sem LS =>	LS =>	0,00	MO com LS =>	14,01
			Valor do BDI =>			Valor com BDI =>	24,29
Composição	88629 SINAPI	ARGAMASSA TRAÇO 1:3 (EM VOLUME DE CIMENTO E AREIA MÉDIA ÚMIDA), PREPARO MANUAL. AF_08/2019	SEDI - SERVIÇOS DIVERSOS	m³	1,0000000	639,60	639,60
Composição Auxiliar	88316 SINAPI	SERVENTE COM ENCARGOS COMPLEMENTARES	SEDI - SERVIÇOS DIVERSOS	H	8,5700000	19,18	164,37
Insumo	00000370 SINAPI	AREIA MEDIA - POSTO JAZIDA/FORNECEDOR (RETRADO NA JAZIDA, SEM TRANSPORTE)	Material	m³	1,0700000	65,00	69,55
Insumo	00001379 SINAPI	CIMENTO PORTLAND COMPOSTO CP II-32	Material	KG	482,9600000	0,84	405,68
			MO sem LS =>	LS =>	0,00	MO com LS =>	117,83
			Valor do BDI =>			Valor com BDI =>	799,50

Composição	Código Banco	Descrição	Serviços	Und	Quant.	Valor Unit	Total
Composição	88245 SINAPI	ARMADOR COM ENCARGOS COMPLEMENTARES	SEDI - SERVIÇOS DIVERSOS	H	1,0000000	23,72	23,72
Composição Auxiliar	95314 SINAPI	CURSO DE CAPACITAÇÃO PARA ARMADOR (ENCARGOS COMPLEMENTARES) - HORISTA	SEDI - SERVIÇOS DIVERSOS	H	1,0000000	0,21	0,21
Insumo	00000378 SINAPI	ARMADOR (HORISTA)	Mão de Obra	H	1,0000000	17,91	17,91
Insumo	00037370 SINAPI	ALIMENTACAO - HORISTA (COLETADO CAIXA)	Outros	H	1,0000000	1,86	1,86
Insumo	00037371 SINAPI	TRANSPORTE - HORISTA (COLETADO CAIXA)	Serviços	H	1,0000000	0,58	0,58
Insumo	00037372 SINAPI	EXAMES - HORISTA (COLETADO CAIXA)	Outros	H	1,0000000	1,14	1,14
Insumo	00037373 SINAPI	SEGURO - HORISTA (COLETADO CAIXA)	Taxas	H	1,0000000	0,01	0,01
Insumo	00043465 SINAPI	FERRAMENTAS - FAMILIA PEDREIRO - HORISTA (ENCARGOS COMPLEMENTARES - COLETADO CAIXA)	Equipamento	H	1,0000000	0,84	0,84
Insumo	00043489 SINAPI	EPI - FAMILIA PEDREIRO - HORISTA (ENCARGOS COMPLEMENTARES - COLETADO CAIXA)	Equipamento	H	1,0000000	1,17	1,17
			MO sem LS =>	LS =>	0,00	MO com LS =>	18,12
			Valor do BDI =>			Valor com BDI =>	29,65



Carli

Composição	Código Banco	Descrição	Tipo	Und	Quant.	Valor Unit	Total	
	88247 SINAPI	AUXILIAR DE ELETRICISTA COM ENCARGOS COMPLEMENTARES	SEDI - SERVIÇOS DIVERSOS	H	1,00000000	20,44	20,44	
Composição Auxiliar	95316 SINAPI	CURSO DE CAPACITAÇÃO PARA AUXILIAR DE ELETRICISTA (ENCARGOS COMPLEMENTARES) - HORISTA	SEDI - SERVIÇOS DIVERSOS	H	1,00000000	0,55	0,55	
Insumo	00000247 SINAPI	AJUDANTE DE ELETRICISTA (HORISTA)	Mão de Obra	H	1,00000000	14,30	14,30	
Insumo	00037370 SINAPI	ALIMENTAÇÃO - HORISTA (COLETADO CAIXA)	Outros	H	1,00000000	1,86	1,86	
Insumo	00037371 SINAPI	TRANSPORTE - HORISTA (COLETADO CAIXA)	Serviços	H	1,00000000	0,58	0,58	
Insumo	00037372 SINAPI	EXAMES - HORISTA (COLETADO CAIXA)	Outros	H	1,00000000	1,14	1,14	
Insumo	00037373 SINAPI	SEGURO - HORISTA (COLETADO CAIXA)	Taxas	H	1,00000000	0,01	0,01	
Insumo	00043460 SINAPI	FERRAMENTAS - FAMÍLIA ELETRICISTA - HORISTA (ENCARGOS COMPLEMENTARES - COLETADO CAIXA)	Equipamento	H	1,00000000	0,86	0,86	
Insumo	00043464 SINAPI	EPI - FAMÍLIA ELETRICISTA - HORISTA (ENCARGOS COMPLEMENTARES - COLETADO CAIXA)	Equipamento	H	1,00000000	1,14	1,14	
		MO sem LS =>		LS =>	0,00	MO com LS =>	14,85	
		Valor do BDI =>					5,11	
							Valor com BDI =>	25,55

Composição	Código Banco	Descrição	Tipo	Und	Quant.	Valor Unit	Total	
	88248 SINAPI	AUXILIAR DE ENCANADOR OU BOMBEIRO HIDRÁULICO COM ENCARGOS COMPLEMENTARES	SEDI - SERVIÇOS DIVERSOS	H	1,00000000	18,98	18,98	
Composição Auxiliar	95317 SINAPI	CURSO DE CAPACITAÇÃO PARA AUXILIAR DE ENCANADOR OU BOMBEIRO HIDRÁULICO (ENCARGOS COMPLEMENTARES) - HORISTA	SEDI - SERVIÇOS DIVERSOS	H	1,00000000	0,26	0,26	
Insumo	00000246 SINAPI	AUXILIAR DE ENCANADOR OU BOMBEIRO HIDRÁULICO (HORISTA)	Mão de Obra	H	1,00000000	13,80	13,80	
Insumo	00037370 SINAPI	ALIMENTAÇÃO - HORISTA (COLETADO CAIXA)	Outros	H	1,00000000	1,86	1,86	
Insumo	00037371 SINAPI	TRANSPORTE - HORISTA (COLETADO CAIXA)	Serviços	H	1,00000000	0,58	0,58	
Insumo	00037372 SINAPI	EXAMES - HORISTA (COLETADO CAIXA)	Outros	H	1,00000000	1,14	1,14	
Insumo	00037373 SINAPI	SEGURO - HORISTA (COLETADO CAIXA)	Taxas	H	1,00000000	0,01	0,01	
Insumo	00043461 SINAPI	FERRAMENTAS - FAMÍLIA ENCANADOR - HORISTA (ENCARGOS COMPLEMENTARES - COLETADO CAIXA)	Equipamento	H	1,00000000	0,32	0,32	
Insumo	00043485 SINAPI	EPI - FAMÍLIA ENCANADOR - HORISTA (ENCARGOS COMPLEMENTARES - COLETADO CAIXA)	Equipamento	H	1,00000000	1,01	1,01	
		MO sem LS =>		LS =>	0,00	MO com LS =>	14,06	
		Valor do BDI =>					4,75	
							Valor com BDI =>	23,73
							Valor com BDI =>	23,73



Calc

Composição	151 ORSE	Alvenaria bloco cerâmico vedação, 9x19x24cm, e=9cm, com argamassa t5 - 1:2:8 (cimento/cal/areia), junta=1cm - Rev.09	Alvenarias de Vedação	m²	1,0000000	43,38	43,38
Composição Auxiliar	10549 ORSE	Encargos Complementares - Servente	Provisórios	h	0,3800000	3,67	1,39
Composição Auxiliar	10550 ORSE	Encargos Complementares - Pedreiro	Provisórios	h	0,6400000	3,52	2,25
Composição Auxiliar	3308 ORSE	Argamassa em volume - cimento, cal e areia traço t-5 (1:2:8) - 1 saco cimento 50 kg / 2 sacos cal 20 kg / 8 pedras de areia dim 0,35 x 0,45 x 0,13 m - Confeção mecânica e transporte	Conversão InfoWOrc	m³	0,0138000	490,74	6,77
Insumo	2657 ORSE	Bloco cerâmico, de vedação, 6 furos horizontais, dim. 9 x 19 x 24 cm un	0	un	20,0000000	0,82	16,40
Insumo	00004750 SINAPI	PEDREIRO (HORISTA)	Mão de Obra	H	0,6400000	17,91	11,46
Insumo	00006111 SINAPI	SERVENTE DE OBRAS	Mão de Obra	H	0,3800000	13,46	5,11
			MO sem LS =>	LS =>	0,00	MO com LS =>	17,31
			Valor do BDI =>				10,85
			Valor com BDI =>				54,23
Composição	Código Banco	Descrição	Tipo	Und	Quant.	Valor Unit	Total
	91 ORSE	Alvenaria pedra calcárea argamassada c/ cimento e areia traço t-4 (1:5) - 1 saco cimento 50kg / 5 pedras de areia dim. 0,35x0,45x0,23m - Confeção mecânica e transporte	Alvenarias de Pedra e Concretos para Fundações	m³	1,0000000	435,85	435,85
Composição Auxiliar	10549 ORSE	Encargos Complementares - Servente	Provisórios	h	6,0000000	3,67	22,02
Composição Auxiliar	10550 ORSE	Encargos Complementares - Pedreiro	Provisórios	h	6,0000000	3,52	21,12
Composição Auxiliar	1906 ORSE	Argamassa cimento e areia traço t-4 (1:5) - 1 saco cimento 50kg / 5 pedras de areia dim. 0,35x0,45x0,23m - Confeção mecânica e transporte	Argamassas	m³	0,3000000	390,72	117,21
Insumo	00004730 SINAPI	PEDRA DE MAO OU PEDRA RACHAO PARA ARRIMO/FUNDACAO (POSTO PEDREIRA/FORNECEDOR, SEM FRETE)	Material	m³	1,2000000	72,74	87,28
Insumo	00004750 SINAPI	PEDREIRO (HORISTA)	Mão de Obra	H	6,0000000	17,91	107,46
Insumo	00006111 SINAPI	SERVENTE DE OBRAS	Mão de Obra	H	6,0000000	13,46	80,76
			MO sem LS =>	LS =>	0,00	MO com LS =>	204,37
			Valor do BDI =>				108,98
			Valor com BDI =>				544,81
Composição	Código Banco	Descrição	Tipo	Und	Quant.	Valor Unit	Total
	6313 ORSE	Análise Bacteriológica da Água	Conversão InfoWOrc	un	1,0000000	53,25	53,25
Insumo	5021 ORSE	Análise bacteriológica de água un	0	un	1,0000000	53,25	53,25



Carli

MO sem LS => 0,00 LS => 0,00 MO com LS => 0,00

Valor do BDI => 13,31 Valor com BDI => 66,56

Código Banco	Descrição	Tipo	Und	Quant.	Valor Unit	Total
6312 ORSE	Análise Físico-química da Água	Conversão InfoWOrc	un	1,0000000	537,66	537,66
5022 ORSE	Análise físico-química de água un	0	un	1,0000000	537,66	537,66
		MO sem LS =>	LS =>	0,00	MO com LS =>	0,00

Valor do BDI => 134,42 Valor com BDI => 672,08

Código Banco	Descrição	Tipo	Und	Quant.	Valor Unit	Total
1903 ORSE	Argamassa cimento e areia traço t-1 (1:3) - 1 saco cimento 50kg / 3 pedrôlas areia dim. 0.35 x 0.45 x 0.23 m - Confeção mecânica e transporte	Argamassas	m³	1,0000000	518,56	518,56
10549 ORSE	Encargos Complementares - Servente	Provisórios	h	4,0000000	3,67	14,68
00000370 SINAPI	AREIA MEDIA - POSTO JAZIDA/FORNECEDOR (RETIRADO NA JAZIDA, SEM TRANSPORTE)	Material	m³	1,0800000	65,00	70,20
00001379 SINAPI	CIMENTO PORTLAND COMPOSTO CP II-32	Material	KG	452,2000000	0,84	379,84
00006111 SINAPI	SERVENTE DE OBRAS	Mão de Obra	H	4,0000000	13,46	53,84
		MO sem LS =>	LS =>	0,00	MO com LS =>	53,84

Valor do BDI => 129,64 Valor com BDI => 648,20

Código Banco	Descrição	Tipo	Und	Quant.	Valor Unit	Total
1906 ORSE	Argamassa cimento e areia traço t-4 (1:5) - 1 saco cimento 50kg / 5 pedrôlas areia dim. 0.35x0.45x0.23m - Confeção mecânica e transporte	Argamassas	m³	1,0000000	390,72	390,72
10549 ORSE	Encargos Complementares - Servente	Provisórios	h	4,0000000	3,67	14,68
00000370 SINAPI	AREIA MEDIA - POSTO JAZIDA/FORNECEDOR (RETIRADO NA JAZIDA, SEM TRANSPORTE)	Material	m³	1,0800000	65,00	70,20
00001379 SINAPI	CIMENTO PORTLAND COMPOSTO CP II-32	Material	KG	300,0000000	0,84	252,00
00006111 SINAPI	SERVENTE DE OBRAS	Mão de Obra	H	4,0000000	13,46	53,84
		MO sem LS =>	LS =>	0,00	MO com LS =>	53,84

Valor do BDI => 97,68 Valor com BDI => 488,40

Código Banco	Descrição	Tipo	Und	Quant.	Valor Unit	Total
3309 ORSE	Argamassa cimento, cal e areia traço t-6 (1:2:10) - 1 saco cimento de 50 kg / 2 sacos de cal de 20 kg / 10 pedrôlas de areia grossa dim 0.35 x 0.45 x 0.13 m - Confeção mecânica e transporte	Conversão InfoWOrc	m³	1,0000000	426,82	426,82



Lee

Composição Auxiliar	10549 ORSE	Encargos Complementares - Servente	Provisórios	h	4,00000000	3,67	14,68
Insumo	00000367 SINAPI	AREIA GROSSA - POSTO JAZIDA/FORNECEDOR (RETIRADO NA JAZIDA, SEM TRANSPORTE)	Material	m³	1,21600000	65,84	80,06
Insumo	00001106 SINAPI	CAL HIDRATADA CH-I PARA ARGAMASSAS	Material	KG	148,00000000	1,04	153,92
Insumo	00001379 SINAPI	CIMENTO PORTLAND COMPOSTO CP II-32	Material	KG	148,00000000	0,84	124,32
Insumo	00006111 SINAPI	SERVENTE DE OBRAS	Mão de Obra	H	4,00000000	13,46	53,84
		MO sem LS =>	53,84	LS =>	0,00	MO com LS =>	53,84
		Valor do BDI =>	106,71				533,53

Composição Auxiliar	Código Banco	Descrição	Tipo	Und	Quant.	Valor Unit	Total
Insumo	3308 ORSE	Argamassa em volume - cimento, cal e areia traço 1-5 (1:2:8) - 1 saco cimento 50 kg / 2 sacos cal 20 kg / 8 pedras de areia dim 0.35 x 0.45 x 0.13 m - Confeção mecânica e transporte	Conversão InfoWOrca	m³	1,00000000	490,74	490,74
Insumo	10549 ORSE	Encargos Complementares - Servente	Provisórios	h	4,00000000	3,67	14,68
Insumo	00000367 SINAPI	AREIA GROSSA - POSTO JAZIDA/FORNECEDOR (RETIRADO NA JAZIDA, SEM TRANSPORTE)	Material	m³	1,21600000	65,84	80,06
Insumo	00001106 SINAPI	CAL HIDRATADA CH-I PARA ARGAMASSAS	Material	KG	182,00000000	1,04	189,28
Insumo	00001379 SINAPI	CIMENTO PORTLAND COMPOSTO CP II-32	Material	KG	182,00000000	0,84	152,88
Insumo	00006111 SINAPI	SERVENTE DE OBRAS	Mão de Obra	H	4,00000000	13,46	53,84
		MO sem LS =>	53,84	LS =>	0,00	MO com LS =>	53,84
		Valor do BDI =>	122,69				613,43

Composição Auxiliar	Código Banco	Descrição	Tipo	Und	Quant.	Valor Unit	Total
Insumo	140 ORSE	Aço CA - 50 Ø 6,3 a 12,5mm, inclusive corte, dobragem, montagem e colocação de ferragens nas formas, para superestruturas e fundações - R1	Armaduras Convencionais	kg	1,00000000	13,63	13,63
Insumo	10549 ORSE	Encargos Complementares - Servente	Provisórios	h	0,08000000	3,67	0,29
Insumo	10555 ORSE	Encargos Complementares - Armador	Provisórios	h	0,08000000	3,49	0,27
Insumo	81 ORSE	Aço ca-50 6,3 a 12,5 mm kg	0	kg	1,00000000	9,99	9,99
Insumo	00000378 SINAPI	ARMADOR (HORISTA)	Mão de Obra	H	0,08000000	17,91	1,43
Insumo	00006111 SINAPI	SERVENTE DE OBRAS	Mão de Obra	H	0,08000000	13,46	1,07
Insumo	00039017 SINAPI	ESPACADOR / DISTANCIADOR CIRCULAR COM ENTRADA LATERAL, EM PLASTICO, PARA VERGALHAO *4,2 A 12,5* MM, COBRIMENTO 20 MM	Material	UN	0,40000000	0,22	0,08



Handwritten signature

Insumo	00039315 SINAPI	ESPACADOR / DISTANCIADOR TIPO GARRA DUPLA, EM PLASTICO, COBRIMENTO 20* MM, PARA FERRAGENS DE LAJES E FUNDO DE VIGAS	Material	UN	0,4000000	0,35	0,14
Insumo	00043132 SINAPI	ARAME RECOZIDO 16 BWG, D = 1,65 MM (0,016 KGM) OU 18 BWG, D = 1,25 MM (0,01 KGM)	Material	KG	0,0200000	18,10	0,36
			MO sem LS =>	LS =>	0,00	MO com LS =>	2,50
			Valor do BDI =>				17,04

	Código Banco	Descrição	Tipo	Und	Quant.	Valor Unit	Total
Composição	91926 SINAPI	CABO DE COBRE FLEXÍVEL ISOLADO, 2,5 MMF, ANTI-CHAMA 450/750 V, PARA CIRCUITOS TERMINAIS - FORNECIMENTO E INSTALAÇÃO. AF_12/2015	INEL - INSTALAÇÃO ELÉTRICA/ELETRIFICAÇÃO E ILLUMINAÇÃO EXTERNA	M	1,0000000	4,04	4,04
Composição Auxiliar	88247 SINAPI	AUXILIAR DE ELETRICISTA COM ENCARGOS COMPLEMENTARES	SEDI - SERVIÇOS DIVERSOS	H	0,0290000	20,44	0,59
Composição Auxiliar	88264 SINAPI	ELETRICISTA COM ENCARGOS COMPLEMENTARES	SEDI - SERVIÇOS DIVERSOS	H	0,0290000	25,54	0,74
Insumo	00001014 SINAPI	CABO DE COBRE, FLEXÍVEL, CLASSE 4 OU 5, ISOLACAO EM PVC/A, ANTICHAMA BWF-B, 1 CONDUTOR, 450/750 V, SECAO NOMINAL 2,5 MM2	Material	M	1,2434000	2,15	2,67
Insumo	00021127 SINAPI	FITA ISOLANTE ADESIVA ANTICHAMA, USO ATE 750 V, EM ROLO DE 19 MM X 5 M	Material	UN	0,0094000	5,10	0,04
			MO sem LS =>	LS =>	0,00	MO com LS =>	1,00
			Valor do BDI =>				5,05

	Código Banco	Descrição	Tipo	Und	Quant.	Valor Unit	Total
Composição	102607 SINAPI	CAIXA D'ÁGUA EM POLIETILENO, 1000 LITROS - FORNECIMENTO E INSTALAÇÃO. AF_06/2021	INHI - INSTALAÇÕES HIDROS SANITÁRIAS	UN	1,0000000	489,45	489,45
Composição Auxiliar	88248 SINAPI	AUXILIAR DE ENCANADOR OU BOMBEIRO HIDRÁULICO COM ENCARGOS COMPLEMENTARES	SEDI - SERVIÇOS DIVERSOS	H	0,1510000	18,98	2,86
Composição Auxiliar	88267 SINAPI	ENCANADOR OU BOMBEIRO HIDRÁULICO COM ENCARGOS COMPLEMENTARES	SEDI - SERVIÇOS DIVERSOS	H	0,1510000	23,83	3,59
Insumo	00034636 SINAPI	CAIXA D'ÁGUA EM POLIETILENO 1000 LITROS, COM TAMPA	Material	UN	1,0000000	483,00	483,00
			MO sem LS =>	LS =>	0,00	MO com LS =>	4,97
			Valor do BDI =>				611,81

	Código Banco	Descrição	Tipo	Und	Quant.	Valor Unit	Total
Composição	91937 SINAPI	CAIXA OCTOGONAL 3" X 3", PVC, INSTALADA EM LAJE - FORNECIMENTO E INSTALAÇÃO. AF_12/2015	INEL - INSTALAÇÃO ELÉTRICA/ELETRIFICAÇÃO E	UN	1,0000000	15,13	15,13
Composição Auxiliar	88247 SINAPI	AUXILIAR DE ELETRICISTA COM ENCARGOS COMPLEMENTARES	SEDI - SERVIÇOS DIVERSOS	H	0,2220000	20,44	4,53
Composição Auxiliar	88264 SINAPI	ELETRICISTA COM ENCARGOS COMPLEMENTARES	SEDI - SERVIÇOS DIVERSOS	H	0,2220000	25,54	5,66
Insumo	00001871 SINAPI	CAIXA OCTOGONAL DE FUNDO MOVEL, EM PVC, DE 3" X 3", PARA ELETRODUTO FLEXÍVEL CORRUGADO	Material	UN	1,0000000	4,94	4,94



Leitor

MO sem LS => 7,71 LS => 0,00 MO com LS => 7,71

Código Banco		Descrição	Und	Quant.	Valor Unit	Valor do BDI =>	Total
Composição	91940 SINAPI	CAIXA RETANGULAR 4" X 2" MÉDIA (1,30 M DO PISO), PVC, INSTALADA EM PAREDE - FORNECIMENTO E INSTALAÇÃO. AF_12/2015	LIN	1,0000000	16,70	18,91	16,70
Composição Auxiliar	88247 SINAPI	AUXILIAR DE ELETRICISTA COM ENCARGOS COMPLEMENTARES	H	0,2910000	20,44		5,94
Composição Auxiliar	88264 SINAPI	ELETRICISTA COM ENCARGOS COMPLEMENTARES	H	0,2910000	25,54		7,43
Composição Auxiliar	88629 SINAPI	ARGAMASSA TRAÇO 1:3 (EM VOLUME DE CIMENTO E AREIA MÉDIA ÚMIDA), PREPARO MANUAL. AF_08/2019	m³	0,0009000	639,80		0,57
Insumo	00001872 SINAPI	CAIXA DE PASSAGEM, EM PVC, DE 4" X 2", PARA ELETRODUTO FLEXIVEL CORRUGADO	LIN	1,0000000	2,76		2,76
			MO sem LS =>	10,22	0,00	MO com LS =>	10,22
Valor do BDI =>				4,18			20,88

Código Banco		Descrição	Und	Quant.	Valor Unit	Valor do BDI =>	Total
Composição	88262 SINAPI	CARPINTEIRO DE FORMAS COM ENCARGOS COMPLEMENTARES	H	1,0000000	24,20		24,20
Composição Auxiliar	95350 SINAPI	CURSO DE CAPACITAÇÃO PARA CARPINTEIRO DE FÓRMAS (ENCARGOS COMPLEMENTARES) - HORISTA	H	1,0000000	0,22		0,22
Insumo	00001213 SINAPI	CARPINTEIRO DE FORMAS (HORISTA)	H	1,0000000	18,56		18,56
Insumo	00037370 SINAPI	ALIMENTAÇÃO - HORISTA (COLETADO CAIXA)	H	1,0000000	1,86		1,86
Insumo	00037371 SINAPI	TRANSPORTE - HORISTA (COLETADO CAIXA)	H	1,0000000	0,58		0,58
Insumo	00037372 SINAPI	EXAMES - HORISTA (COLETADO CAIXA)	H	1,0000000	1,14		1,14
Insumo	00037373 SINAPI	SEGURO - HORISTA (COLETADO CAIXA)	H	1,0000000	0,01		0,01
Insumo	00043459 SINAPI	FERRAMENTAS - FAMÍLIA CARPINTEIRO DE FORMAS - HORISTA (ENCARGOS COMPLEMENTARES - COLETADO CAIXA)	H	1,0000000	0,49		0,49
Insumo	00043483 SINAPI	EPI - FAMÍLIA CARPINTEIRO DE FORMAS - HORISTA (ENCARGOS COMPLEMENTARES - COLETADO CAIXA)	H	1,0000000	1,34		1,34
			MO sem LS =>	18,78	0,00	MO com LS =>	18,78
Valor do BDI =>				6,05			30,25

Código Banco		Descrição	Und	Quant.	Valor Unit	Valor do BDI =>	Total
Composição	90466 SINAPI	CHUMBAMENTO LINEAR EM ALVENARIA PARA RAMAIS/DISTRIBUIÇÃO COM DIÂMETROS MENORES OU IGUAIS A 40 MM. AF_05/2015	M	1,0000000	12,26		12,26
Composição Auxiliar	88248 SINAPI	AUXILIAR DE ENCANADOR OU BOMBEIRO HIDRÁULICO COM ENCARGOS COMPLEMENTARES	H	0,0550000	18,98		1,04



Carli

Composição Auxiliar	88267 SINAPI	ENCANADOR OU BOMBEIRO HIDRÁULICO COM ENCARGOS COMPLEMENTARES	SEDI - SERVIÇOS DIVERSOS	H	0,3910000	23,83	9,31
Composição Auxiliar	88629 SINAPI	ARGAMASSA TRAÇO 1:3 (EM VOLUME DE CIMENTO E ÁREA MÉDIA ÚMIDA), PREPARO MANUAL. AF_09/2019	SEDI - SERVIÇOS DIVERSOS	m³	0,0030000	639,80	1,91
			MO sem LS =>	LS =>	0,00	MO com LS =>	8,51
			Valor do BDI =>		3,07	Valor com BDI =>	15,33

	Código Banco	Descrição	Tipo	Und	Quant.	Valor Unit	Total
Composição	92803 SINAPI	CORTE E DOBRA DE AÇO CA-50, DIÂMETRO DE 10,0 MM. AF_06/2022	FUES - FUNDAÇÕES E ESTRUTURAS	KG	1,0000000	10,19	10,19
Composição Auxiliar	88238 SINAPI	AJUDANTE DE ARMADOR COM ENCARGOS COMPLEMENTARES	SEDI - SERVIÇOS DIVERSOS	H	0,0014000	18,35	0,02
Composição Auxiliar	88245 SINAPI	ARMADOR COM ENCARGOS COMPLEMENTARES	SEDI - SERVIÇOS DIVERSOS	H	0,0088000	23,72	0,20
Insumo	00000034 SINAPI	ACO CA-50, 10,0 MM, VERGALHAO	Material	KG	1,1100000	8,99	9,97
			MO sem LS =>	LS =>	0,00	MO com LS =>	0,16
			Valor do BDI =>		2,55	Valor com BDI =>	12,74

	Código Banco	Descrição	Tipo	Und	Quant.	Valor Unit	Total
Composição	92801 SINAPI	CORTE E DOBRA DE AÇO CA-50, DIÂMETRO DE 6,3 MM. AF_06/2022	FUES - FUNDAÇÕES E ESTRUTURAS	KG	1,0000000	10,97	10,97
Composição Auxiliar	88238 SINAPI	AJUDANTE DE ARMADOR COM ENCARGOS COMPLEMENTARES	SEDI - SERVIÇOS DIVERSOS	H	0,0051000	18,35	0,09
Composição Auxiliar	88245 SINAPI	ARMADOR COM ENCARGOS COMPLEMENTARES	SEDI - SERVIÇOS DIVERSOS	H	0,0310000	23,72	0,73
Insumo	00000032 SINAPI	ACO CA-50, 6,3 MM, VERGALHAO	Material	KG	1,0700000	9,49	10,15
			MO sem LS =>	LS =>	0,00	MO com LS =>	0,62
			Valor do BDI =>		2,74	Valor com BDI =>	13,71

	Código Banco	Descrição	Tipo	Und	Quant.	Valor Unit	Total
Composição	95308 SINAPI	CURSO DE CAPACITAÇÃO PARA AJUDANTE DE ARMADOR (ENCARGOS COMPLEMENTARES) - HORISTA	SEDI - SERVIÇOS DIVERSOS	H	1,0000000	0,15	0,15
Insumo	00006114 SINAPI	AJUDANTE DE ARMADOR (HORISTA)	Mão de Obra	H	0,0121100	12,60	0,15
			MO sem LS =>	LS =>	0,00	MO com LS =>	0,15
			Valor do BDI =>		0,04	Valor com BDI =>	0,19

	Código Banco	Descrição	Tipo	Und	Quant.	Valor Unit	Total
Composição	95309 SINAPI	CURSO DE CAPACITAÇÃO PARA AJUDANTE DE CARPINTEIRO (ENCARGOS COMPLEMENTARES) - HORISTA	SEDI - SERVIÇOS DIVERSOS	H	1,0000000	0,21	0,21
Insumo	00006117 SINAPI	CARPINTEIRO AUXILIAR (HORISTA)	Mão de Obra	H	0,0154900	13,80	0,21
			MO sem LS =>	LS =>	0,00	MO com LS =>	0,21

Carla



		Valor do BDI =>	0,05	Valor com BDI =>	0,26
Código Banco	Descrição	Tipo	Und	Quant.	Valor Unit
95314 SINAPI	CURSO DE CAPACITAÇÃO PARA ARMADOR (ENCARGOS COMPLEMENTARES) - HORISTA	SEDI - SERVIÇOS DIVERSOS	H	1,0000000	0,21
00000378 SINAPI	ARMADOR (HORISTA)	Mão de Obra	H	0,0121100	17,91
Insumo		MO sem LS =>	LS =>	0,00	MO com LS =>
		Valor do BDI =>	0,05	Valor com BDI =>	0,26

		Valor do BDI =>	0,05	Valor com BDI =>	0,26
Código Banco	Descrição	Tipo	Und	Quant.	Valor Unit
95316 SINAPI	CURSO DE CAPACITAÇÃO PARA AUXILIAR DE ELETRICISTA (ENCARGOS COMPLEMENTARES) - HORISTA	SEDI - SERVIÇOS DIVERSOS	H	1,0000000	0,55
00000247 SINAPI	AJUDANTE DE ELETRICISTA (HORISTA)	Mão de Obra	H	0,0391600	14,30
Insumo		MO sem LS =>	LS =>	0,00	MO com LS =>
		Valor do BDI =>	0,05	Valor com BDI =>	0,26

		Valor do BDI =>	0,14	Valor com BDI =>	0,69
Código Banco	Descrição	Tipo	Und	Quant.	Valor Unit
95317 SINAPI	CURSO DE CAPACITAÇÃO PARA AUXILIAR DE ENCANADOR OU BOMBEIRO HIDRAULICO (ENCARGOS COMPLEMENTARES) - HORISTA	SEDI - SERVIÇOS DIVERSOS	H	1,0000000	0,26
00000246 SINAPI	AUXILIAR DE ENCANADOR OU BOMBEIRO HIDRAULICO (HORISTA)	Mão de Obra	H	0,0188700	13,80
Insumo		MO sem LS =>	LS =>	0,00	MO com LS =>
		Valor do BDI =>	0,14	Valor com BDI =>	0,69

		Valor do BDI =>	0,07	Valor com BDI =>	0,33
Código Banco	Descrição	Tipo	Und	Quant.	Valor Unit
95330 SINAPI	CURSO DE CAPACITAÇÃO PARA CARPINTEIRO DE FÓRMAS (ENCARGOS COMPLEMENTARES) - HORISTA	SEDI - SERVIÇOS DIVERSOS	H	1,0000000	0,22
00001213 SINAPI	CARPINTEIRO DE FORMAS (HORISTA)	Mão de Obra	H	0,0121100	18,56
Insumo		MO sem LS =>	LS =>	0,00	MO com LS =>
		Valor do BDI =>	0,07	Valor com BDI =>	0,33

		Valor do BDI =>	0,06	Valor com BDI =>	0,28
Código Banco	Descrição	Tipo	Und	Quant.	Valor Unit
95332 SINAPI	CURSO DE CAPACITAÇÃO PARA ELETRICISTA (ENCARGOS COMPLEMENTARES) - HORISTA	SEDI - SERVIÇOS DIVERSOS	H	1,0000000	0,75
00002436 SINAPI	ELETRICISTA (HORISTA)	Mão de Obra	H	0,0391600	19,20
Insumo		MO sem LS =>	LS =>	0,00	MO com LS =>
		Valor do BDI =>	0,06	Valor com BDI =>	0,28

		Valor do BDI =>	0,19	Valor com BDI =>	0,94
Código Banco	Descrição	Tipo	Und	Quant.	Valor Unit
		Valor do BDI =>	0,19	Valor com BDI =>	0,94



Carli

Composição	95335 SINAPI	CURSO DE CAPACITAÇÃO PARA ENCANADOR OU BOMBEIRO HIDRÁULICO (ENCARGOS COMPLEMENTARES) - HORISTA	SEDI - SERVIÇOS DIVERSOS	H	1,0000000	0,35	0,35
Insumo	00002666 SINAPI	ENCANADOR OU BOMBEIRO HIDRÁULICO (HORISTA)	Mão de Obra	H	0,0188700	18,56	0,35
			MO sem LS =>	LS =>	0,00	MO com LS =>	0,35
			Valor do BDI =>	0,09		Valor com BDI =>	0,44
			Tipo	Und	Quant.	Valor Unit	Total
Composição	95341 SINAPI	CURSO DE CAPACITAÇÃO PARA MARMORISTA/GRANITEIRO (ENCARGOS COMPLEMENTARES) - HORISTA	SEDI - SERVIÇOS DIVERSOS	H	1,0000000	0,27	0,27
Insumo	00004755 SINAPI	MARMORISTA / GRANITEIRO (HORISTA)	Mão de Obra	H	0,0154900	17,91	0,27
			MO sem LS =>	LS =>	0,00	MO com LS =>	0,27
			Valor do BDI =>	0,07		Valor com BDI =>	0,34
			Tipo	Und	Quant.	Valor Unit	Total
Composição	95359 SINAPI	CURSO DE CAPACITAÇÃO PARA OPERADOR DE GUINDASTE (ENCARGOS COMPLEMENTARES) - HORISTA	SEDI - SERVIÇOS DIVERSOS	H	1,0000000	0,48	0,48
Insumo	00004254 SINAPI	OPERADOR DE GUINDASTE	Mão de Obra	H	0,0171800	28,51	0,48
			MO sem LS =>	LS =>	0,00	MO com LS =>	0,48
			Valor do BDI =>	0,12		Valor com BDI =>	0,60
			Tipo	Und	Quant.	Valor Unit	Total
Composição	95360 SINAPI	CURSO DE CAPACITAÇÃO PARA OPERADOR DE MÁQUINAS E EQUIPAMENTOS (ENCARGOS COMPLEMENTARES) - HORISTA	SEDI - SERVIÇOS DIVERSOS	H	1,0000000	0,18	0,18
Insumo	00004230 SINAPI	OPERADOR DE MÁQUINAS E TRATORES DIVERSOS (TERRAPLANAGEM)	Mão de Obra	H	0,0121100	15,52	0,18
			MO sem LS =>	LS =>	0,00	MO com LS =>	0,18
			Valor do BDI =>	0,05		Valor com BDI =>	0,23
			Tipo	Und	Quant.	Valor Unit	Total
Composição	95371 SINAPI	CURSO DE CAPACITAÇÃO PARA PEDREIRO (ENCARGOS COMPLEMENTARES) - HORISTA	SEDI - SERVIÇOS DIVERSOS	H	1,0000000	0,39	0,39
Insumo	00004750 SINAPI	PEDREIRO (HORISTA)	Mão de Obra	H	0,0222500	17,91	0,39
			MO sem LS =>	LS =>	0,00	MO com LS =>	0,39
			Valor do BDI =>	0,10		Valor com BDI =>	0,49
			Tipo	Und	Quant.	Valor Unit	Total
Composição	95378 SINAPI	CURSO DE CAPACITAÇÃO PARA SERVENTE (ENCARGOS COMPLEMENTARES) - HORISTA	SEDI - SERVIÇOS DIVERSOS	H	1,0000000	0,29	0,29
Insumo	00006111 SINAPI	SERVENTE DE OBRAS	Mão de Obra	H	0,0222500	13,46	0,29



Luiz

			MO sem LS =>	0,29	LS =>	0,00	MO com LS =>	0,29
			Valor do BDI =>	0,07		Valor com BDI =>		0,36
	Código Banco	Descrição	Und	Quant.	Valor Unit	Valor Unit	Total	
Composição	95384 SINAPI	CURSO DE CAPACITAÇÃO PARA TÉCNICO DE SONDAGEM (ENCARGOS COMPLEMENTARES) - HORISTA	H	1,0000000	0,26		0,26	
Insumo	00006175 SINAPI	Mão de Obra	H	0,0121100	21,96		0,26	
		MO sem LS =>	LS =>	0,00	MO com LS =>		0,26	
		Valor do BDI =>	0,07		Valor com BDI =>		0,36	

	Código Banco	Descrição	Und	Quant.	Valor Unit	Valor Unit	Total
Composição	3310 ORSE	Chapisco em parede com argamassa traço t1 - 1:3 (cimento / areia) - Revisado 08/2015	m²	1,0000000	6,43		6,43
Composição Auxiliar	10549 ORSE	Encargos Complementares - Servente	h	0,1000000	3,67		0,36
Composição Auxiliar	10550 ORSE	Encargos Complementares - Pedreiro	h	0,1000000	3,52		0,35
Composição Auxiliar	1903 ORSE	Argamassa cimento e areia traço t-1 (1:3) - 1 saco cimento 50kg / 3 pedreiros areia dim. 0,35 x 0,45 x 0,23 m - Confeção mecânica e transporte	m³	0,0050000	518,56		2,59
Insumo	00004750 SINAPI	PEDREIRO (HORISTA)	H	0,1000000	17,91		1,79
Insumo	00006111 SINAPI	SERVENTE DE OBRAS	H	0,1000000	13,46		1,34
		MO sem LS =>	LS =>	0,00	MO com LS =>		3,39
		Valor do BDI =>	0,07		Valor com BDI =>		3,39

	Código Banco	Descrição	Und	Quant.	Valor Unit	Valor Unit	Total
Composição	124 ORSE	Concreto simples fabricado na obra, fck=13,5 mpa (b1/b2), sem lançamento e adensamento	m³	1,0000000	444,01		444,01
Composição Auxiliar	10549 ORSE	Encargos Complementares - Servente	h	6,0000000	3,67		22,02
Insumo	00000367 SINAPI	AREIA GROSSA - POSTO JAZIDA FORNECEDOR (RETIRADO NA JAZIDA, SEM TRANSPORTE)	m³	0,9430000	65,84		62,08
Insumo	00001379 SINAPI	CIMENTO PORTLAND COMPOSTO CP II-32	KG	255,0000000	0,84		214,20
Insumo	00004718 SINAPI	PEDRA BRITADA N. 2 (19 A 38 MM) POSTO PEDREIRA FORNECEDOR, SEM FRETE	m³	0,6270000	77,80		48,78
Insumo	00004721 SINAPI	PEDRA BRITADA N. 1 (9,5 a 19 MM) POSTO PEDREIRA FORNECEDOR, SEM FRETE	m³	0,2090000	77,39		16,17
Insumo	00006111 SINAPI	SERVENTE DE OBRAS	H	6,0000000	13,46		80,76
		MO sem LS =>	LS =>	0,00	MO com LS =>		80,76
		Valor do BDI =>	1,61		Valor com BDI =>		8,04

	Código Banco	Descrição	Und	Quant.	Valor Unit	Valor Unit	Total
		Valor do BDI =>			Valor com BDI =>		555,01
		Valor do BDI =>			Valor com BDI =>		111,00



Carlin

	Código Banco	Descrição	Tipo	Und	Quant.	Valor Unit	Total
Composição	95 ORSE	Concreto simples fabricado na obra, fck=13,5 mpa, lançado e adensado	Alvenarias de Pedra e Concretos para Fundações	m³	1,0000000	491,24	491,24
Composição Auxiliar	124 ORSE	Concreto simples fabricado na obra, fck=13,5 mpa (b1/b2), sem lançamento e adensamento	Concreto Simples	m³	1,0000000	444,01	444,01
Composição Auxiliar	7692 ORSE	Lançamento de concreto simples fabricado na obra, inclusive adensamento e acabamento em peças da superestrutura	Concreto Simples	m³	1,0000000	47,23	47,23
		MO sem LS =>	118,90	LS =>	0,00	MO com LS =>	118,90
		Valor do BDI =>	122,81			Valor com BDI =>	614,05

	Código Banco	Descrição	Tipo	Und	Quant.	Valor Unit	Total
Composição	88264 SINAPI	ELETRICISTA COM ENCARGOS COMPLEMENTARES	SEDI - SERVIÇOS DIVERSOS	H	1,0000000	25,54	25,54
Composição Auxiliar	95332 SINAPI	CURSO DE CAPACITAÇÃO PARA ELETRICISTA (ENCARGOS COMPLEMENTARES) - HORISTA	SEDI - SERVIÇOS DIVERSOS	H	1,0000000	0,75	0,75
Insumo	00002436 SINAPI	ELETRICISTA (HORISTA)	Mão de Obra	H	1,0000000	19,20	19,20
Insumo	00037370 SINAPI	ALIMENTACAO - HORISTA (COLETADO CAIXA)	Outros	H	1,0000000	1,86	1,86
Insumo	00037371 SINAPI	TRANSPORTE - HORISTA (COLETADO CAIXA)	Serviços	H	1,0000000	0,58	0,58
Insumo	00037372 SINAPI	EXAMES - HORISTA (COLETADO CAIXA)	Outros	H	1,0000000	1,14	1,14
Insumo	00037373 SINAPI	SEGURO - HORISTA (COLETADO CAIXA)	Taxas	H	1,0000000	0,01	0,01
Insumo	00043460 SINAPI	FERRAMENTAS - FAMILIA ELETRICISTA - HORISTA (ENCARGOS COMPLEMENTARES - COLETADO CAIXA)	Equipamento	H	1,0000000	0,86	0,86
Insumo	00043484 SINAPI	EPI - FAMILIA ELETRICISTA - HORISTA (ENCARGOS COMPLEMENTARES - COLETADO CAIXA)	Equipamento	H	1,0000000	1,14	1,14
		MO sem LS =>	19,95	LS =>	0,00	MO com LS =>	19,95
		Valor do BDI =>	6,39			Valor com BDI =>	31,93

	Código Banco	Descrição	Tipo	Und	Quant.	Valor Unit	Total
Composição	91842 SINAPI	ELETRODUTO FLEXÍVEL CORRUGADO, PVC, DN 20 MM (1/2"), PARA CIRCUITOS TERMINAIS, INSTALADO EM LAJE - FORNECIMENTO E INSTALAÇÃO. AF_12/2015	INEL - INSTALAÇÃO ELÉTRICA/ELETRIFICAÇÃO E ILUMINAÇÃO EXTERNA	M	1,0000000	5,18	5,18
Composição Auxiliar	88247 SINAPI	AUXILIAR DE ELETRICISTA COM ENCARGOS COMPLEMENTARES	SEDI - SERVIÇOS DIVERSOS	H	0,0610000	20,44	1,24
Composição Auxiliar	88264 SINAPI	ELETRICISTA COM ENCARGOS COMPLEMENTARES	SEDI - SERVIÇOS DIVERSOS	H	0,0610000	25,54	1,55
Insumo	00002689 SINAPI	ELETRODUTO PVC FLEXÍVEL CORRUGADO, COR AMARELA, DE 20 MM	Material	M	1,1000000	2,16	2,37
Insumo	00043132 SINAPI	ARAME RECOZIDO 16 BWG, D = 1,65 MM (0.016 KG/M) OU 18 BWG, D = 1,25 MM (0,01 KG/M)	Material	KG	0,0016000	18,10	0,02

Caixa



MO sem LS => 2,11 LS => 0,00 MO com LS => 2,11

Valor do BDI => 1,30 Valor com BDI => 6,48

	Código Banco	Descrição	Tipo	Und	Quant.	Valor Unit	Total
Composição	91852 SINAPI	ELETRODUTO FLEXÍVEL CORRUGADO, PVC, DN 20 MM (1/2"), PARA CIRCUITOS TERMINAIS, INSTALADO EM PAREDE - FORNECIMENTO E INSTALAÇÃO AF_12/2015	INEL - INSTALAÇÃO ELÉTRICA/ELETRIFICAÇÃO E ILUMINAÇÃO EXTERNA	M	1,0000000	7,88	7,88
Composição Auxiliar	88247 SINAPI	AUXILIAR DE ELETRICISTA COM ENCARGOS COMPLEMENTARES	SEDI - SERVIÇOS DIVERSOS	H	0,1240000	20,44	2,53
Composição Auxiliar	88264 SINAPI	ELETRICISTA COM ENCARGOS COMPLEMENTARES	SEDI - SERVIÇOS DIVERSOS	H	0,1240000	25,54	3,16
Insumo	00002669 SINAPI	ELETRODUTO PVC FLEXÍVEL CORRUGADO, COR AMARELA, DE 20 MM	Material	M	1,0170000	2,16	2,19
		MO sem LS => 4,31 LS => 0,00 MO com LS => 4,31					4,31
		Valor do BDI => 1,97 Valor com BDI => 9,85					9,85

	Código Banco	Descrição	Tipo	Und	Quant.	Valor Unit	Total
Composição	88267 SINAPI	ENCANADOR OU BOMBEIRO HIDRÁULICO COM ENCARGOS COMPLEMENTARES	SEDI - SERVIÇOS DIVERSOS	H	1,0000000	23,83	23,83
Composição Auxiliar	95335 SINAPI	CURSO DE CAPACITAÇÃO PARA ENCANADOR OU BOMBEIRO HIDRÁULICO (ENCARGOS COMPLEMENTARES) - HORISTA	SEDI - SERVIÇOS DIVERSOS	H	1,0000000	0,35	0,35
Insumo	00002666 SINAPI	ENCANADOR OU BOMBEIRO HIDRÁULICO (HORISTA)	Mão de Obra	H	1,0000000	18,56	18,56
Insumo	00037370 SINAPI	ALIMENTACAO - HORISTA (COLETADO CAIXA)	Outros	H	1,0000000	1,86	1,86
Insumo	00037371 SINAPI	TRANSPORTE - HORISTA (COLETADO CAIXA)	Serviços	H	1,0000000	0,58	0,58
Insumo	00037372 SINAPI	EXAMES - HORISTA (COLETADO CAIXA)	Outros	H	1,0000000	1,14	1,14
Insumo	00037373 SINAPI	SEGURO - HORISTA (COLETADO CAIXA)	Taxas	H	1,0000000	0,01	0,01
Insumo	00043461 SINAPI	FERRAMENTAS - FAMILIA ENCANADOR - HORISTA (ENCARGOS COMPLEMENTARES - COLETADO CAIXA)	Equipamento	H	1,0000000	0,32	0,32
Insumo	00043485 SINAPI	EPI - FAMILIA ENCANADOR - HORISTA (ENCARGOS COMPLEMENTARES - COLETADO CAIXA)	Equipamento	H	1,0000000	1,01	1,01
		MO sem LS => 18,91 LS => 0,00 MO com LS => 18,91					18,91
		Valor do BDI => 5,96 Valor com BDI => 29,79					29,79

	Código Banco	Descrição	Tipo	Und	Quant.	Valor Unit	Total
Composição	10555 ORSE	Encargos Complementares - Armador	Provisórios	h	1,0000000	3,49	3,49
Insumo	158 ORSE	Almoço (Participação do empregador)	Material	un	0,1018000	14,00	1,42
Insumo	941 ORSE	Fardamento com mangas curta	Material	un	0,0015000	179,32	0,26
Insumo	1651 ORSE	Óculos branco proteção	Material	pr	0,0008000	6,35	0,00



Leica

Insumo	2378	ORSE	Vale transporte	Material	un	0,0654000	4,50	0,29
Insumo	10362	ORSE	Seguro de vida e acidente em grupo	Serviços	un	0,0045000	12,54	0,05
Insumo	10492	ORSE	Cesta Básica	Material	un	0,0045000	165,00	0,74
Insumo	10517	ORSE	Exames admissionais/demissionais (checkup)	Serviços	cj	0,0004000	300,00	0,12
Insumo	10565	ORSE	Arco de serra	Material	un	0,0002000	22,10	0,00
Insumo	10586	ORSE	Torquesa	Material	un	0,0002000	36,90	0,00
Insumo	10596	ORSE	Protetor auricular	Material	un	0,0045000	4,90	0,02
Insumo	10599	ORSE	Protetor solar fps 30 com 120ml	Material	un	0,0018000	13,00	0,02
Insumo	10761	ORSE	Refeição - café da manhã (café com leite e dois pães com manteiga)	Serviços	un	0,1018000	5,00	0,50
Insumo	00012892	SINAPI	LUVA RASPA DE COURO, CANO CURTO (PUNHO 7* CM)	Equipamento	PAR	0,0023000	12,60	0,02
Insumo	00012893	SINAPI	BOTA DE SEGURANCA COM BIQUEIRA DE ACO E COLARINHO ACOLCHOADO	Material	PAR	0,0008000	67,20	0,05
Insumo	00012894	SINAPI	CAPA PARA CHUVA EM PVC COM FORRO DE POLIESTER, COM CAPUZ (AMARELA OU AZUL)	Material	UN	0,0002000	18,20	0,00
Insumo	00012895	SINAPI	CAPACETE DE SEGURANCA ABA FRONTAL COM SUSPENSAO DE POLIETILENO, SEM JUGULAR (CLASSE B)	Material	UN	0,0006000	14,00	0,00
			MO sem LS =>		LS =>	0,00	0,00	MO com LS =>
			Valor do EDI =>			0,87		Valor com BDI =>
				Tipo	Und	Quant.	Valor Unit	Total
Composição	10551	ORSE	Encargos Complementares - Carpinteiro	Provisórios	h	1,0000000	3,55	3,55
Insumo	158	ORSE	Almoço (Participação do empregador)	Material	un	0,1018000	14,00	1,42
Insumo	941	ORSE	Fardamento com mangas curta	Material	un	0,0015000	179,32	0,26
Insumo	1651	ORSE	Óculos branco proteção	Material	pr	0,0007000	6,35	0,00
Insumo	2378	ORSE	Vale transporte	Material	un	0,0654000	4,50	0,29
Insumo	10362	ORSE	Seguro de vida e acidente em grupo	Serviços	un	0,0045000	12,54	0,05
Insumo	10492	ORSE	Cesta Básica	Material	un	0,0045000	165,00	0,74
Insumo	10517	ORSE	Exames admissionais/demissionais (checkup)	Serviços	cj	0,0004000	300,00	0,12
Insumo	10577	ORSE	Serrote 40cm	Material	un	0,0001000	29,90	0,00



act

Insumo	Código Banco	Descrição	Material	un	0,0002000	15,15	0,00
Insumo	10578 ORSE	Formão grande	Material	un	0,0002000	15,15	0,00
Insumo	10579 ORSE	Chave de fenda chata 30 cm	Material	un	0,0002000	22,89	0,00
Insumo	10586 ORSE	Protetor auricular	Material	un	0,0045000	4,90	0,02
Insumo	10599 ORSE	Protetor solar fps 30 com 120ml	Material	un	0,0018000	13,00	0,02
Insumo	10761 ORSE	Refeição - café da manhã (café com leite e dois pães com manteiga)	Serviços	un	0,1018000	5,00	0,50
Insumo	11244 ORSE	Martelo com unha	Material	un	0,0002000	37,90	0,00
Insumo	11248 ORSE	Furadeira e Parafusadeira elétrica Bosch ou Similar profissional	Equipamento	un	0,0001000	246,00	0,02
Insumo	11249 ORSE	Serra circular elétrica portátil	Equipamento	un	0,0001000	518,00	0,05
Insumo	00012892 SINAPI	LUVA RASPA DE COURO, CANO CURTO (PUNHO *7* CM)	Equipamento	PAR	0,0023000	12,60	0,02
Insumo	00012893 SINAPI	BOTA DE SEGURANCA COM BIQUEIRA DE ACO E COLARINHO ACOLCHOADO	Material	PAR	0,0007000	67,20	0,04
Insumo	00012894 SINAPI	CAPA PARA CHUVA EM PVC COM FORRO DE POLIESTER, COM CAPUZ (AMARELA OU AZUL)	Material	UN	0,0002000	18,20	0,00
Insumo	00012895 SINAPI	CAPACETE DE SEGURANCA ABA FRONTAL COM SUSPENSAO DE POLIETILENO, SEM JUGULAR (CLASSE B)	Material	UN	0,0006000	14,00	0,00
			MO sem LS =>	0,00	0,00	MO com LS =>	0,00
			Valor do BDI =>	0,89		Valor com BDI =>	4,44
Composição	Código Banco	Descrição	Tipo	Und	Quant.	Valor Unit	Total
	10552 ORSE	Encargos Complementares - Eletricista	Provisórios	h	1,0000000	3,50	3,50
Insumo	158 ORSE	Almoço (Participação do empregador)	Material	un	0,1018000	14,00	1,42
Insumo	941 ORSE	Fardamento com mangas curta	Material	un	0,0015000	179,32	0,26
Insumo	1651 ORSE	Óculos branco proteção	Material	pr	0,0008000	6,35	0,00
Insumo	2378 ORSE	Vale transporte	Material	un	0,0654000	4,50	0,29
Insumo	10362 ORSE	Seguro de vida e acidente em grupo	Serviços	un	0,0045000	12,54	0,05
Insumo	10492 ORSE	Cesta Básica	Material	un	0,0045000	165,00	0,74
Insumo	10517 ORSE	Exames admissionais/demissionais (checkup)	Serviços	cj	0,0004000	300,00	0,12
Insumo	10579 ORSE	Chave de fenda chata 30 cm	Material	un	0,0002000	22,89	0,00
Insumo	10566 ORSE	Protetor auricular	Material	un	0,0045000	4,90	0,02



Carli

Insumo	10599	ORSE	Protetor solar fps 30 com 120ml	Material	un	0,0018000	13,00	0,02
Insumo	10761	ORSE	Refeição - café da manhã (café com leite e dois pães com manteiga)	Serviços	un	0,1018000	5,00	0,50
Insumo	11240	ORSE	Alicate com isolamento	Material	un	0,0002000	46,30	0,00
Insumo	11241	ORSE	Alicate volt-amperemetro	Material	un	0,0002000	141,00	0,02
Insumo	11242	ORSE	Chave inglesa 12"	Material	un	0,0001000	37,00	0,00
Insumo	00012882	SINAPI	LUVA RASPA DE COURO, CANO CURTO (PUNHO 7* CM)	Equipamento	PAR	0,0023000	12,60	0,02
Insumo	00012883	SINAPI	BOTA DE SEGURANCA COM BIQUEIRA DE ACO E COLARINHO ACOLCHOADO	Material	PAR	0,0007000	67,20	0,04
Insumo	00012884	SINAPI	CAPA PARA CHUVA EM PVC COM FORRO DE POLIESTER, COM CAPUZ (AMARELA OU AZUL)	Material	UN	0,0002000	18,20	0,00
Insumo	00012885	SINAPI	CAPACETE DE SEGURANCA ABA FRONTAL COM SUSPENSAO DE POLIETILENO, SEM JUGULAR (CLASSE B)	Material	UN	0,0006000	14,00	0,00
			MO sem LS =>		LS =>	0,00	0,00	MO com LS =>
			Valor do BDI =>			0,88		Valor com BDI =>
								4,38
Composição		Código Banco	Descrição	Tipo	Und	Quant.	Valor Unit	Total
Insumo	10550	ORSE	Encargos Complementares - Pedreiro	Provisórios	h	1,0000000	3,52	3,52
Insumo	158	ORSE	Almoço (Participação do empregador)	Material	un	0,1018000	14,00	1,42
Insumo	941	ORSE	Fardamento com mangas curta	Material	un	0,0015000	179,32	0,26
Insumo	1651	ORSE	Óculos branco proteção	Material	pr	0,0008000	6,35	0,00
Insumo	2378	ORSE	Vale transporte	Material	un	0,0654000	4,50	0,29
Insumo	4174	ORSE	Desempanadeira de aço lisa, cabo madeira, ref.143, Atlas ou similar	Material	un	0,0005000	10,80	0,00
Insumo	4722	ORSE	Colher de pedreiro	Material	un	0,0004000	18,80	0,00
Insumo	10262	ORSE	Regua de alumínio c/ 2,00m (para pedreiro)	Material	un	0,0002000	40,80	0,00
Insumo	10362	ORSE	Seguro de vida e acidente em grupo	Serviços	un	0,0045000	12,54	0,05
Insumo	10482	ORSE	Cesta Básica	Material	un	0,0045000	165,00	0,74
Insumo	10517	ORSE	Exames admissionais/demissionais (checkup)	Serviços	cj	0,0004000	300,00	0,12
Insumo	10586	ORSE	Protetor auricular	Material	un	0,0045000	4,90	0,02
Insumo	10599	ORSE	Protetor solar fps 30 com 120ml	Material	un	0,0018000	13,00	0,02

Rubrica
 R\$. 124
 Rubrica

Carli

Insumo	Código Banco	Refeição - café da manhã (café com leite e dois pães com manteiga)	Serviços	un	0,1018000	5,00	0,50
Insumo	10761 ORSE	Nível de bolha de madeira	Material	un	0,0002000	16,50	0,00
Insumo	10790 ORSE	Prumo de face	Material	un	0,0001000	25,95	0,00
Insumo	11243 ORSE	Martelo sem unha	Material	un	0,0001000	27,50	0,00
Insumo	11245 ORSE	Desempoladeira de madeira 12x22	Material	un	0,0007000	11,26	0,00
Insumo	11246 ORSE	Escala métrica de bambú	Material	un	0,0007000	10,22	0,00
Insumo	11247 ORSE	Serra mármore Serra marmore	Material	un	0,0001000	327,80	0,03
Insumo	11264 ORSE	Martelo de 1/2 kg com cabo	Material	un	0,0002000	13,52	0,00
Insumo	11265 ORSE	Martelo de borracha com cabo	Material	un	0,0004000	20,00	0,00
Insumo	00012892 SINAPI	LUVA RASPA DE COURO, CANO CURTO (PUNHO *7* CM)	Equipamento	PAR	0,0023000	12,60	0,02
Insumo	00012893 SINAPI	BOTA DE SEGURANCA COM BIQUEIRA DE ACO E COLARINHO ACOLCHOADO	Material	PAR	0,0008000	67,20	0,05
Insumo	00012894 SINAPI	CAPA PARA CHUVA EM PVC COM FORRO DE POLIESTER, COM CAPUZ (AMARELA OU AZUL)	Material	UN	0,0002000	18,20	0,00
Insumo	00012895 SINAPI	CAPACETE DE SEGURANCA ABA FRONTAL COM SUSPENSÃO DE POLIETILENO, SEM JUGULAR (CLASSE B)	Material	UN	0,0006000	14,00	0,00
		MO sem LS =>		LS =>	0,00	MO com LS =>	0,00

Composição	Código Banco	Descrição	Tipo	Und	Quant.	Valor Unit	Total
		Encargos Complementares - Pintor	Provisórios	h	1,0000000	3,72	3,72
		Almoço (Participação do empregador)	Material	un	0,1018000	14,00	1,42
		Fardamento com mangas curta	Material	un	0,0015000	179,32	0,26
		Óculos branco proteção	Material	pr	0,0008000	6,35	0,00
		Vale transporte	Material	un	0,0064000	4,50	0,29
		Desempenadeira de aço lisa, cabo madeira, ref.143, Atlas ou similar	Material	un	0,0005000	10,80	0,00
		Espátula	Material	un	0,0004000	18,50	0,00
		Seguro de vida e acidente em grupo	Serviços	un	0,0045000	12,54	0,05
		Cesta Básica	Material	un	0,0045000	165,00	0,74
						Valor com BDI =>	4,40
						Valor do BDI =>	0,88



Carlin

Insumo	Código Banco	Descrição	Tipo	Und	Quant.	Valor Unit	Total
Insumo	10517 ORSE	Exames admissionais/demissionais (checkup)	MO sem LS =>	0,00	0,00	MO com LS =>	0,00
Insumo	10583 ORSE	Trincha 3"	Valor do BDI =>	0,93		Valor com BDI =>	4,65
Insumo	10586 ORSE	Protetor auricular	Provisórios	h	1,0000000	3,67	3,67
Insumo	10589 ORSE	Protetor solar fps 30 com 120ml	Material	un	0,1018000	14,00	1,42
Insumo	10761 ORSE	Refeição - café da manhã (café com leite e dois pães com manteiga)	Material	un	0,0015000	179,32	0,26
Insumo	11250 ORSE	Rolo lá de carneiro 20cm	Material	pr	0,0008000	6,35	0,00
Insumo	11251 ORSE	Pincel de seda 2"	Material	un	0,0941000	4,50	0,42
Insumo	11252 ORSE	Escada de alumínio de abrir com 7 degraus	Material	un	0,0003000	18,58	0,00
Insumo	00012852 SINAPI	LUVA RASPA DE COURO, CANO CURTO (PUNHO 7* CM)	Equipamento	PAR	0,0023000	12,60	0,02
Insumo	00012853 SINAPI	BOTA DE SEGURANCA COM BIQUEIRA DE ACO E COLARINHO ACOLCHOADO	Material	PAR	0,0008000	67,20	0,05
Insumo	00012854 SINAPI	CAPA PARA CHUVA EM PVC COM FORRO DE POLIESTER, COM CAPUZ (AMARELA OU AZUL)	Material	UN	0,0002000	18,20	0,00
Insumo	00012855 SINAPI	CAPACETE DE SEGURANCA ABA FRONTAL COM SUSPENSAO DE POLIETILENO, SEM JUGULAR (CLASSE B)	Material	UN	0,0006000	14,00	0,00
Insumo	10549 ORSE	Encargos Complementares - Servente	MO sem LS =>	0,00	0,00	MO com LS =>	0,00
Insumo	158 ORSE	Almoço (Participação do empregador)	Valor do BDI =>	0,93		Valor com BDI =>	4,65
Insumo	941 ORSE	Fardamento com mangas curta	Provisórios	h	1,0000000	3,67	3,67
Insumo	1651 ORSE	Óculos branco proteção	Material	un	0,1018000	14,00	1,42
Insumo	2378 ORSE	Vale transporte	Material	un	0,0015000	179,32	0,26
Insumo	4728 ORSE	Talhadreira chata 10" Talhadreira chara 10"	Material	un	0,0003000	18,58	0,00
Insumo	4729 ORSE	Marreta 1 kg com cabo	Material	un	0,0001000	31,50	0,00
Insumo	10362 ORSE	Seguro de vida e acidente em grupo	Serviços	un	0,0045000	12,54	0,05
Insumo	10492 ORSE	Cesta Básica	Material	un	0,0045000	165,00	0,74
Insumo	10517 ORSE	Exames admissionais/demissionais (checkup)	Serviços	cj	0,0004000	300,00	0,12



Carli

Insumo	10566	ORSE	Protetor auricular	Material	un	0,0045000	4,90	0,02
Insumo	10569	ORSE	Protetor solar fps 30 com 120ml	Material	un	0,0018000	13,00	0,02
Insumo	10761	ORSE	Refeição - café da manhã (café com leite e dois pães com manteiga)	Serviços	un	0,1018000	5,00	0,50
Insumo	10768	ORSE	Pá quadrada	Material	un	0,0002000	36,90	0,00
Insumo	00002711	SINAPI	CARRINHO DE MAO DE ACO CAPACIDADE 50 A 60 L, PNEU COM CAMARA	Equipamento	UN	0,0002000	253,60	0,05
Insumo	00012882	SINAPI	LUVA RASPA DE COURO, CANO CURTO (PUNHO *7* CM)	Equipamento	PAR	0,0023000	12,60	0,02
Insumo	00012883	SINAPI	BOTA DE SEGURANCA COM BIQUEIRA DE ACO E COLARINHO ACOLCHOADO	Material	PAR	0,0008000	67,20	0,05
Insumo	00012884	SINAPI	CAPA PARA CHUVA EM PVC COM FORRO DE POLLESTER, COM CAPUZ (AMARELA OU AZUL)	Material	UN	0,0002000	18,20	0,00
Insumo	00012885	SINAPI	CAPACETE DE SEGURANCA ABA FRONTAL COM SUSPENSAO DE POLIETILENO, SEM JUGULAR (CLASSE B)	Material	UN	0,0006000	14,00	0,00
			MO sem LS =>		LS =>	0,00	MO com LS =>	0,00

		Código Banco	Descrição	Valor do BDI =>	Und	Quant.	Valor Unit	Total
Composição	6309	ORSE	Ensaio de Vazão com Compressor 250psi / 750cfm	0,92	h	1,0000000	391,13	391,13
Insumo	5035	ORSE	Ensaio de vazão com compressor 250psi - 750cfm h		h	1,0000000	391,13	391,13
			MO sem LS =>		LS =>	0,00	MO com LS =>	0,00
				Valor do BDI =>			Valor com BDI =>	4,59

		Código Banco	Descrição	Valor do BDI =>	Und	Quant.	Valor Unit	Total
Composição	2487	ORSE	Escavação manual de vale ou cava em material de 1ª categoria, profundidade até 1,50m	97,78	m³	1,0000000	51,39	51,39
Composição Auxiliar	10549	ORSE	Encargos Complementares - Servente		h	3,0000000	3,67	11,01
Insumo	00006111	SINAPI	SERVENTE DE OBRAS		H	3,0000000	13,46	40,38
			MO sem LS =>		LS =>	0,00	MO com LS =>	40,38
				Valor do BDI =>			Valor com BDI =>	488,91

		Código Banco	Descrição	Valor do BDI =>	Und	Quant.	Valor Unit	Total
Composição	92272	SINAPI	FABRICAÇÃO DE ESCORAS DE VIGA DO TIPO GARFO, EM MADEIRA. AF_09/2020	12,85	M	1,0000000	45,83	45,83
Composição Auxiliar	88239	SINAPI	AJUDANTE DE CARPINTEIRO COM ENCARGOS COMPLEMENTARES		H	0,0320000	19,43	0,62
Composição Auxiliar	88262	SINAPI	CARPINTEIRO DE FORMAS COM ENCARGOS COMPLEMENTARES		H	0,0830000	24,20	2,00
				Valor do BDI =>			Valor com BDI =>	64,24

Calc



Composição Auxiliar	91662 SINAPI	SERRA CIRCULAR DE BANCADA COM MOTOR ELÉTRICO POTÊNCIA DE 5HP, COM COIFA PARA DISCO 10" - CHP DIURNO. AF_08/2015	CHOR - CUSTOS HORÁRIOS DE MÁQUINAS E EQUIPAMENTOS	CHP	0,0220000	21,32	0,46
Composição Auxiliar	91663 SINAPI	SERRA CIRCULAR DE BANCADA COM MOTOR ELÉTRICO POTÊNCIA DE 5HP, COM COIFA PARA DISCO 10" - CHI DIURNO. AF_08/2015	CHOR - CUSTOS HORÁRIOS DE MÁQUINAS E EQUIPAMENTOS	CHI	0,0680000	20,24	1,78
Insumo	00001345 SINAPI	CHAPA/PAINEL DE MADEIRA COMPENSADA PLASTIFICADA (MADEIRITE PLASTIFICADO) PARA FORMA DE CONCRETO, DE 2200 x 1100 MM, E = *17* MM	Material	m²	0,1360000	102,17	13,89
Insumo	00004491 SINAPI	PONTALETE *7,5 X 7,5* CM EM PINUS, MISTA OU EQUIVALENTE DA REGIAO - BRUTA	Material	M	2,3420000	11,46	26,83
Insumo	00005068 SINAPI	PREGO DE ACO POLIDO COM CABECA 17 X 21 (2 X 11)	Material	KG	0,0120000	21,21	0,25
		MO sem LS =>	3,71	LS =>	0,00	MO com LS =>	3,71
		Valor do BDI =>	11,46			Valor com BDI =>	57,29
Composição	92264 SINAPI	FABRICAÇÃO DE FÓRMA PARA PILARES E ESTRUTURAS SIMILARES, EM CHAPA DE MADEIRA COMPENSADA PLASTIFICADA, E = 18 MM. AF_09/2020	FUES - FUNDAÇÕES E ESTRUTURAS	m²	1,0000000	244,28	244,28
Composição Auxiliar	88239 SINAPI	AJUDANTE DE CARPINTEIRO COM ENCARGOS COMPLEMENTARES	SEDI - SERVIÇOS DIVERSOS	H	0,2500000	19,43	4,85
Composição Auxiliar	88262 SINAPI	CARPINTEIRO DE FORMAS COM ENCARGOS COMPLEMENTARES	SEDI - SERVIÇOS DIVERSOS	H	1,1800000	24,20	28,55
Composição Auxiliar	91662 SINAPI	SERRA CIRCULAR DE BANCADA COM MOTOR ELÉTRICO POTÊNCIA DE 5HP, COM COIFA PARA DISCO 10" - CHP DIURNO. AF_08/2015	CHOR - CUSTOS HORÁRIOS DE MÁQUINAS E EQUIPAMENTOS	CHP	0,0630000	21,32	1,34
Composição Auxiliar	91663 SINAPI	SERRA CIRCULAR DE BANCADA COM MOTOR ELÉTRICO POTÊNCIA DE 5HP, COM COIFA PARA DISCO 10" - CHI DIURNO. AF_08/2015	CHOR - CUSTOS HORÁRIOS DE MÁQUINAS E EQUIPAMENTOS	CHI	0,2550000	20,24	5,16
Insumo	00001345 SINAPI	CHAPA/PAINEL DE MADEIRA COMPENSADA PLASTIFICADA (MADEIRITE PLASTIFICADO) PARA FORMA DE CONCRETO, DE 2200 x 1100 MM, E = *17* MM	Material	m²	1,3360000	102,17	136,49
Insumo	00004491 SINAPI	PONTALETE *7,5 X 7,5* CM EM PINUS, MISTA OU EQUIVALENTE DA REGIAO - BRUTA	Material	M	2,3080000	11,46	26,44
Insumo	00004517 SINAPI	SARRAFO *2,5 X 7,5* CM EM PINUS, MISTA OU EQUIVALENTE DA REGIAO - BRUTA	Material	M	9,2370000	4,01	37,04
Insumo	00005068 SINAPI	PREGO DE ACO POLIDO COM CABECA 17 X 21 (2 X 11)	Material	KG	0,2080000	21,21	4,41
		MO sem LS =>	30,64	LS =>	0,00	MO com LS =>	30,64
		Valor do BDI =>	61,07			Valor com BDI =>	305,35
Composição	92266 SINAPI	FABRICAÇÃO DE FÓRMA PARA VIGAS, EM CHAPA DE MADEIRA COMPENSADA PLASTIFICADA, E = 18 MM. AF_09/2020	FUES - FUNDAÇÕES E ESTRUTURAS	m²	1,0000000	182,03	182,03



Beirão

Composição Auxiliar	88239 SINAPI	AJUDANTE DE CARPINTEIRO COM ENCARGOS COMPLEMENTARES	SEDI - SERVIÇOS DIVERSOS	H	0,2020000	19,43	3,92
Composição Auxiliar	88262 SINAPI	CARPINTEIRO DE FORMAS COM ENCARGOS COMPLEMENTARES	SEDI - SERVIÇOS DIVERSOS	H	0,9110000	24,20	22,04
Composição Auxiliar	91692 SINAPI	SERRA CIRCULAR DE BANCADA COM MOTOR ELÉTRICO POTÊNCIA DE 5HP, COM COIFA PARA DISCO 10" - CHP DIURNO. AF_08/2015	CHOR - CUSTOS HORÁRIOS DE MÁQUINAS E EQUIPAMENTOS	CHP	0,0500000	21,32	1,06
Composição Auxiliar	91693 SINAPI	SERRA CIRCULAR DE BANCADA COM MOTOR ELÉTRICO POTÊNCIA DE 5HP, COM COIFA PARA DISCO 10" - CHI DIURNO. AF_08/2015	CHOR - CUSTOS HORÁRIOS DE MÁQUINAS E EQUIPAMENTOS	CHI	0,2370000	20,24	4,79
Insumo	00001345 SINAPI	CHAPAPAINEL DE MADEIRA COMPENSADA PLASTIFICADA (MADEIRITE PLASTIFICADO) PARA FORMA DE CONCRETO, DE 2200 x 1100 MM, E = *17* MM	Material	m²	1,1460000	102,17	117,08
Insumo	00004491 SINAPI	PONTALETE *7,5 X 7,5* CM EM PINUS, MISTA OU EQUIVALENTE DA REGIAO - BRUTA	Material	M	0,1660000	11,46	1,90
Insumo	00004517 SINAPI	SARRAFO *2,5 X 7,5* CM EM PINUS, MISTA OU EQUIVALENTE DA REGIAO - BRUTA	Material	M	6,9520000	4,01	27,87
Insumo	00005068 SINAPI	PREGO DE ACO POLIDO COM CABECA 17 X 21 (2 X 11)	Material	KG	0,1590000	21,21	3,37
		MO sem LS =>		LS =>	0,00	MO com LS =>	24,43
		Valor do BDI =>					227,54

	Código Banco	Descrição	Tipo	Und	Quant.	Valor Unit	Total
Composição	102591 SINAPI	FURO EM CAIXA D'ÁGUA COM ESPESURA DE 2 ATÉ 5 MM E DIÂMETRO DE 25 MM. AF_06/2021	INHI - INSTALAÇÕES HIDROSANITÁRIAS	LIN	1,0000000	3,66	3,66
Composição Auxiliar	88248 SINAPI	AUXILIAR DE ENCANADOR OU BOMBEIRO HIDRÁULICO COM ENCARGOS COMPLEMENTARES	SEDI - SERVIÇOS DIVERSOS	H	0,0857000	18,98	1,62
Composição Auxiliar	88267 SINAPI	ENCANADOR OU BOMBEIRO HIDRÁULICO COM ENCARGOS COMPLEMENTARES	SEDI - SERVIÇOS DIVERSOS	H	0,0857000	23,83	2,04
		MO sem LS =>		LS =>	0,00	MO com LS =>	2,82
		Valor do BDI =>					4,58

	Código Banco	Descrição	Tipo	Und	Quant.	Valor Unit	Total
Composição	102595 SINAPI	FURO EM CAIXA D'ÁGUA COM ESPESURA DE 2 ATÉ 5 MM E DIÂMETRO DE 40 MM. AF_06/2021	INHI - INSTALAÇÕES HIDROSANITÁRIAS	LIN	1,0000000	4,67	4,67
Composição Auxiliar	88248 SINAPI	AUXILIAR DE ENCANADOR OU BOMBEIRO HIDRÁULICO COM ENCARGOS COMPLEMENTARES	SEDI - SERVIÇOS DIVERSOS	H	0,1093000	18,98	2,07
Composição Auxiliar	88267 SINAPI	ENCANADOR OU BOMBEIRO HIDRÁULICO COM ENCARGOS COMPLEMENTARES	SEDI - SERVIÇOS DIVERSOS	H	0,1093000	23,83	2,60
		MO sem LS =>		LS =>	0,00	MO com LS =>	3,59
		Valor do BDI =>					5,84



Handwritten signature

Composição	115 ORSE	Forma plana para estruturas, em compensado resinado de 12mm, 02 usos, inclusive escoramento - Rev 02_04/2022	Formas	m²	1,0000000	135,93	135,93
Composição Auxiliar	10549 ORSE	Encargos Complementares - Servente	Provisórios	h	1,5000000	3,67	5,50
Composição Auxiliar	10551 ORSE	Encargos Complementares - Carpinteiro	Provisórios	h	1,3330000	3,55	4,73
Insumo	630 ORSE	Compensado resinado 12mm - Madeirito ou similar m2	0	m²	0,5840000	42,56	24,85
Insumo	1569 ORSE	Madeira mista serrada (barrote) 6 x 6cm - 0,0036 m3/m (angelim, louro)	Material	m	3,0670000	9,25	28,36
Insumo	00001213 SINAPI	CARPINTEIRO DE FORMAS (HORISTA)	Mão de Obra	H	1,3330000	18,56	24,74
Insumo	00002692 SINAPI	DESMOLDANTE PROTETOR PARA FORMAS DE MADEIRA, DE BASE OLEOSA EMULSIONADA EM AGUA	Material	L	0,0200000	8,99	0,17
Insumo	00004509 SINAPI	SARRAFO *2,5 X 10* CM EM PINUS, MISTA OU EQUIVALENTE DA REGIAO - BRUTA	Material	M	2,7220000	5,81	15,81
Insumo	00005068 SINAPI	PREGO DE ACO POLIDO COM CABECA 17 X 21 (2 X 11)	Material	KG	0,0250000	21,21	0,53
Insumo	00005069 SINAPI	PREGO DE ACO POLIDO COM CABECA 17 X 27 (2 1/2 X 11)	Material	KG	0,1000000	21,62	2,16
Insumo	00006111 SINAPI	SERVENTE DE OBRAS	Mão de Obra	H	1,5000000	13,48	20,19
Insumo	00006193 SINAPI	TABUA NAO APARELHADA *2,5 X 20* CM, EM MACARANDUBA, ANGELIM OU EQUIVALENTE DA REGIAO - BRUTA	Material	M	0,3060000	20,21	6,18
Insumo	00043130 SINAPI	ARAME GALVANIZADO 12 BWG, D = 2,76 MM (0,048 KG/M) OU 14 BWG, D = 2,11 MM (0,026 KG/M)	Material	KG	0,1500000	18,10	2,71
		MO sem LS =>		LS =>	0,00 MO com LS =>	44,93	44,93
		Valor do BDI =>				33,98	169,91
		Valor com BDI =>					169,91

Composição	Código Banco	Descrição	Tipo	Und	Quant.	Valor Unit	Total
Composição Auxiliar	7538 ORSE	Forma plana para lajes, em compensado plastificado de 14mm, 10 usos, inclusive escoramento	Formas	m²	1,0000000	35,70	35,70
Composição Auxiliar	10549 ORSE	Encargos Complementares - Servente	Provisórios	h	0,1360000	3,67	0,49
Composição Auxiliar	10551 ORSE	Encargos Complementares - Carpinteiro	Provisórios	h	0,5440000	3,55	1,93
Insumo	628 ORSE	Compensado plastificado 14mm m2	0	m²	0,1150000	69,64	8,00
Insumo	1569 ORSE	Madeira mista serrada (barrote) 6 x 6cm - 0,0036 m3/m (angelim, louro)	Material	m	0,6060000	9,25	5,62
Insumo	6985 ORSE	Madeira mista serrada (sarrafo) 2,2 x 5,5cm - 0,00121 m²/m	Material	m	0,2610000	3,49	0,91
Insumo	00001213 SINAPI	CARPINTEIRO DE FORMAS (HORISTA)	Mão de Obra	H	0,5440000	18,56	10,09
Insumo	00002692 SINAPI	DESMOLDANTE PROTETOR PARA FORMAS DE MADEIRA, DE BASE OLEOSA EMULSIONADA EM AGUA	Material	L	0,0200000	8,99	0,17



Wilder

Insumo	00005061 SINAPI	PREGO DE ACO POLIDO COM CABECA 18 X 27 (2 1/2 X 10)	Material	KG	0,1250000	20,85	2,60
Insumo	00006111 SINAPI	SERVENTE DE OBRAS	Mão de Obra	H	0,1360000	13,46	1,83
Insumo	00010567 SINAPI	TABUA *2,5 X 23* CM EM PINUS, MISTA OU EQUIVALENTE DA REGIAO - BRUTA	Material	M	0,1050000	12,95	1,35
Insumo	00043132 SINAPI	ARAME RECOZIDO 16 BWG, D = 1,65 MM (0,016 KG/M) OU 18 BWG, D = 1,25 MM (0,01 KG/M)	Material	KG	0,1500000	18,10	2,71
			MO sem LS =>	LS =>	0,00	MO com LS =>	11,92
			Valor do BDI =>			Valor com BDI =>	44,63

	Código Banco	Descrição	Tipo	Und	Quant.	Valor Unit	Total
Composição	93288 SINAPI	GUINDASTE HIDRÁULICO AUTOPROPELIDO, COM LANÇA TELESCÓPICA 40 M, CAPACIDADE MÁXIMA 60 T, POTÊNCIA 260 KW - CHI DIURNO. AF_03/2016	CHOR - CUSTOS HORÁRIOS DE MÁQUINAS E EQUIPAMENTOS	CHI	1,0000000	161,40	161,40
Composição Auxiliar	88296 SINAPI	OPERADOR DE GUINDASTE COM ENCARGOS COMPLEMENTARES	SEDI - SERVIÇOS DIVERSOS	H	1,0000000	33,41	33,41
Composição Auxiliar	93283 SINAPI	GUINDASTE HIDRÁULICO AUTOPROPELIDO, COM LANÇA TELESCÓPICA 40 M, CAPACIDADE MÁXIMA 60 T, POTÊNCIA 260 KW - DEPRECIACÃO. AF_03/2016	CHOR - CUSTOS HORÁRIOS DE MÁQUINAS E EQUIPAMENTOS	H	1,0000000	96,78	96,78
Composição Auxiliar	93284 SINAPI	GUINDASTE HIDRÁULICO AUTOPROPELIDO, COM LANÇA TELESCÓPICA 40 M, CAPACIDADE MÁXIMA 60 T, POTÊNCIA 260 KW - JUROS. AF_03/2016	CHOR - CUSTOS HORÁRIOS DE MÁQUINAS E EQUIPAMENTOS	H	1,0000000	17,42	17,42
Composição Auxiliar	93286 SINAPI	GUINDASTE HIDRÁULICO AUTOPROPELIDO, COM LANÇA TELESCÓPICA 40 M, CAPACIDADE MÁXIMA 60 T, POTÊNCIA 260 KW - IMPOSTOS E SEGUROS. AF_03/2016	CHOR - CUSTOS HORÁRIOS DE MÁQUINAS E EQUIPAMENTOS	H	1,0000000	13,79	13,79
			MO sem LS =>	LS =>	0,00	MO com LS =>	28,99
			Valor do BDI =>			Valor com BDI =>	201,75

	Código Banco	Descrição	Tipo	Und	Quant.	Valor Unit	Total
Composição	93287 SINAPI	GUINDASTE HIDRÁULICO AUTOPROPELIDO, COM LANÇA TELESCÓPICA 40 M, CAPACIDADE MÁXIMA 60 T, POTÊNCIA 260 KW - CHP DIURNO. AF_03/2016	CHOR - CUSTOS HORÁRIOS DE MÁQUINAS E EQUIPAMENTOS	CHIP	1,0000000	326,59	326,59
Composição Auxiliar	88296 SINAPI	OPERADOR DE GUINDASTE COM ENCARGOS COMPLEMENTARES	SEDI - SERVIÇOS DIVERSOS	H	1,0000000	33,41	33,41
Composição Auxiliar	93283 SINAPI	GUINDASTE HIDRÁULICO AUTOPROPELIDO, COM LANÇA TELESCÓPICA 40 M, CAPACIDADE MÁXIMA 60 T, POTÊNCIA 260 KW - DEPRECIACÃO. AF_03/2016	CHOR - CUSTOS HORÁRIOS DE MÁQUINAS E EQUIPAMENTOS	H	1,0000000	96,78	96,78
Composição Auxiliar	93284 SINAPI	GUINDASTE HIDRÁULICO AUTOPROPELIDO, COM LANÇA TELESCÓPICA 40 M, CAPACIDADE MÁXIMA 60 T, POTÊNCIA 260 KW - JUROS. AF_03/2016	CHOR - CUSTOS HORÁRIOS DE MÁQUINAS E EQUIPAMENTOS	H	1,0000000	17,42	17,42
Composição Auxiliar	93285 SINAPI	GUINDASTE HIDRÁULICO AUTOPROPELIDO, COM LANÇA TELESCÓPICA 40 M, CAPACIDADE MÁXIMA 60 T, POTÊNCIA 260 KW - MANUTENÇÃO. AF_03/2016	CHOR - CUSTOS HORÁRIOS DE MÁQUINAS E EQUIPAMENTOS	H	1,0000000	155,57	155,57

Carla



Composição Auxiliar	93286 SINAPI	GUINDASTE HIDRÁULICO AUTOPROPULIDO, COM LANÇA TELESCÓPICA 40 M, CAPACIDADE MÁXIMA 60 T, POTÊNCIA 260 KW - MATERIAIS NA OPERAÇÃO. AF_03/2016	CHOR - CUSTOS HORÁRIOS DE MÁQUINAS E EQUIPAMENTOS	H	1,0000000	9,62	9,62
Composição Auxiliar	93286 SINAPI	GUINDASTE HIDRÁULICO AUTOPROPULIDO, COM LANÇA TELESCÓPICA 40 M, CAPACIDADE MÁXIMA 60 T, POTÊNCIA 260 KW - IMPOSTOS E SEGUROS. AF_03/2016	CHOR - CUSTOS HORÁRIOS DE MÁQUINAS E EQUIPAMENTOS	H	1,0000000	13,79	13,79
			MO sem LS =>	LS =>	0,00	MO com LS =>	28,99
			Valor do BDI =>			Valor com BDI =>	408,24

	Código Banco	Descrição	Tipo	Und	Quant.	Valor Unit	Total
Composição	93283 SINAPI	GUINDASTE HIDRÁULICO AUTOPROPULIDO, COM LANÇA TELESCÓPICA 40 M, CAPACIDADE MÁXIMA 60 T, POTÊNCIA 260 KW - DEPRECIACÃO. AF_03/2016	CHOR - CUSTOS HORÁRIOS DE MÁQUINAS E EQUIPAMENTOS	H	1,0000000	96,78	96,78
Insumo	00044474 SINAPI	GUINDASTE HIDRÁULICO AUTOPROPULIDO, COM LANÇA TELESCÓPICA 40 M, CAPACIDADE MÁXIMA 60 T, POTÊNCIA 260 KW, TRACAO 6 X 6	Equipamento	UN	0,0000400	2.419.548,54	96,78
			MO sem LS =>	LS =>	0,00	MO com LS =>	0,00
			Valor do BDI =>			Valor com BDI =>	120,98

	Código Banco	Descrição	Tipo	Und	Quant.	Valor Unit	Total
Composição	93286 SINAPI	GUINDASTE HIDRÁULICO AUTOPROPULIDO, COM LANÇA TELESCÓPICA 40 M, CAPACIDADE MÁXIMA 60 T, POTÊNCIA 260 KW - IMPOSTOS E SEGUROS. AF_03/2016	CHOR - CUSTOS HORÁRIOS DE MÁQUINAS E EQUIPAMENTOS	H	1,0000000	13,79	13,79
Insumo	00044474 SINAPI	GUINDASTE HIDRÁULICO AUTOPROPULIDO, COM LANÇA TELESCÓPICA 40 M, CAPACIDADE MÁXIMA 60 T, POTÊNCIA 260 KW, TRACAO 6 X 6	Equipamento	UN	0,0000057	2.419.548,54	13,79
			MO sem LS =>	LS =>	0,00	MO com LS =>	0,00
			Valor do BDI =>			Valor com BDI =>	17,24

	Código Banco	Descrição	Tipo	Und	Quant.	Valor Unit	Total
Composição	93284 SINAPI	GUINDASTE HIDRÁULICO AUTOPROPULIDO, COM LANÇA TELESCÓPICA 40 M, CAPACIDADE MÁXIMA 60 T, POTÊNCIA 260 KW - JUROS. AF_03/2016	CHOR - CUSTOS HORÁRIOS DE MÁQUINAS E EQUIPAMENTOS	H	1,0000000	17,42	17,42
Insumo	00044474 SINAPI	GUINDASTE HIDRÁULICO AUTOPROPULIDO, COM LANÇA TELESCÓPICA 40 M, CAPACIDADE MÁXIMA 60 T, POTÊNCIA 260 KW, TRACAO 6 X 6	Equipamento	UN	0,0000072	2.419.548,54	17,42
			MO sem LS =>	LS =>	0,00	MO com LS =>	0,00
			Valor do BDI =>			Valor com BDI =>	21,78

	Código Banco	Descrição	Tipo	Und	Quant.	Valor Unit	Total
Composição	93285 SINAPI	GUINDASTE HIDRÁULICO AUTOPROPULIDO, COM LANÇA TELESCÓPICA 40 M, CAPACIDADE MÁXIMA 60 T, POTÊNCIA 260 KW - MANUTENÇÃO. AF_03/2016	CHOR - CUSTOS HORÁRIOS DE MÁQUINAS E EQUIPAMENTOS	H	1,0000000	155,57	155,57



Caio

Insumo	Código Banco	Descrição	Equipamento	UN	0,0000643	2.419.548,54	155,57
			MO sem LS =>	LS =>	0,00	MO com LS =>	0,00
			Valor do BDI =>		38,89	Valor com BDI =>	194,46
Código Banco		Descrição	Tipo	Und	Quant.	Valor Unit	Total
Composição	93286 SINAPI	GUINDASTE HIDRÁULICO AUTOPROPULIDO, COM LANÇA TELESCÓPICA 40 M, CAPACIDADE MÁXIMA 60 T, POTÊNCIA 260 KW - MATERIAIS NA OPERAÇÃO. AF_03/2016	CHOR - CUSTOS HORÁRIOS DE MÁQUINAS E EQUIPAMENTOS	H	1,0000000	9,62	9,62
Insumo	00002705 SINAPI	ENERGIA ELÉTRICA ATE 2000 KWH INDUSTRIAL, SEM DEMANDA	Material	KWH	13,0000000	0,74	9,62
			MO sem LS =>	LS =>	0,00	MO com LS =>	0,00
			Valor do BDI =>		2,41	Valor com BDI =>	12,03
Código Banco		Descrição	Tipo	Und	Quant.	Valor Unit	Total
Composição	94672 SINAPI	JOELHO 90 GRAUS COM BUCHA DE LATÃO, PVC, SOLDÁVEL, DN 25 MM, X 3/4 INSTALADO EM RESERVAÇÃO DE ÁGUA DE EDIFICAÇÃO QUE POSSUA RESERVATÓRIO DE FIBRAFIBROCIMENTO FORNECIMENTO E INSTALAÇÃO. AF_06/2016	INHI - INSTALAÇÕES HIDROS SANITÁRIAS	UN	1,0000000	8,78	8,78
Composição Auxiliar	88248 SINAPI	AUXILIAR DE ENCANADOR OU BOMBEIRO HIDRÁULICO COM ENCARGOS COMPLEMENTARES	SEDI - SERVIÇOS DIVERSOS	H	0,1200000	18,98	2,27
Composição Auxiliar	88267 SINAPI	ENCANADOR OU BOMBEIRO HIDRÁULICO COM ENCARGOS COMPLEMENTARES	SEDI - SERVIÇOS DIVERSOS	H	0,1200000	23,83	2,85
Insumo	00003522 SINAPI	JOELHO PVC, SOLDÁVEL COM ROSCA, 90 GRAUS, 25 MM X 3/4", COR MARROM, PARA AGUA FRIA PREDIAL	Material	UN	1,0000000	2,33	2,33
Insumo	00020080 SINAPI	ADESIVO PLÁSTICO PARA PVC, FRASCO COM 175 GR	Material	UN	0,0400000	17,58	0,70
Insumo	00020083 SINAPI	SOLUÇÃO PREPARADORA / LIMPADORA PARA PVC, FRASCO COM 1000 CM3	Material	UN	0,0100000	61,02	0,61
Insumo	00038383 SINAPI	LIXA D'ÁGUA EM FOLHA, GRAO 100	Material	UN	0,0120000	1,79	0,02
			MO sem LS =>	LS =>	3,94	MO com LS =>	3,94
			Valor do BDI =>		2,20	Valor com BDI =>	10,98
Código Banco		Descrição	Tipo	Und	Quant.	Valor Unit	Total
Composição	94676 SINAPI	JOELHO 90 GRAUS, PVC, SOLDÁVEL, DN 40 MM INSTALADO EM RESERVAÇÃO DE ÁGUA DE EDIFICAÇÃO QUE POSSUA RESERVATÓRIO DE FIBRAFIBROCIMENTO FORNECIMENTO E INSTALAÇÃO. AF_06/2016	INHI - INSTALAÇÕES HIDROS SANITÁRIAS	UN	1,0000000	15,34	15,34
Composição Auxiliar	88248 SINAPI	AUXILIAR DE ENCANADOR OU BOMBEIRO HIDRÁULICO COM ENCARGOS COMPLEMENTARES	SEDI - SERVIÇOS DIVERSOS	H	0,1710000	18,98	3,24
Composição Auxiliar	88267 SINAPI	ENCANADOR OU BOMBEIRO HIDRÁULICO COM ENCARGOS COMPLEMENTARES	SEDI - SERVIÇOS DIVERSOS	H	0,1710000	23,83	4,07

Carlin



Insumo	00003535 SINAPI	JOELHO PVC, SOLDAVEL, 90 GRAUS, 40 MM, COR MARRROM, PARA AGUA FRIA PREDIAL	Material	UN	1,00000000	5,67	5,67
Insumo	00020060 SINAPI	ADESIVO PLASTICO PARA PVC, FRASCO COM 175 GR	Material	UN	0,07100000	17,58	1,24
Insumo	00020063 SINAPI	SOLUCAO PREPARADORA / LIMPADORA PARA PVC, FRASCO COM 1000 CM3	Material	UN	0,01800000	61,02	1,09
Insumo	00038383 SINAPI	LIXA D'AGUA EM FOLHA, GRAO 100	Material	UN	0,01700000	1,79	0,03
		MO sem LS =>		LS =>	0,00	MO com LS =>	5,63
		Valor do BDI =>					3,84
		Valor com BDI =>					19,18

	Código Banco	Descrição	Tipo	Und	Quant.	Valor Unit	Total
Composição	7692 ORSE	Lançamento de concreto simples fabricado na obra, inclusive adensamento e acabamento em peças da superestrutura	Concreto Simples	m³	1,00000000	47,23	47,23
Composição Auxiliar	10549 ORSE	Encargos Complementares - Servente	Provisórios	h	1,62000000	3,67	5,94
Composição Auxiliar	10550 ORSE	Encargos Complementares - Pedreiro	Provisórios	h	0,36000000	3,52	1,26
Composição Auxiliar	10551 ORSE	Encargos Complementares - Carpinteiro	Provisórios	h	0,36000000	3,55	1,27
Composição Auxiliar	10555 ORSE	Encargos Complementares - Armador	Provisórios	h	0,18000000	3,49	0,62
Insumo	00000378 SINAPI	ARMADOR (HORISTA)	Mão de Obra	H	0,18000000	17,91	3,22
Insumo	00001213 SINAPI	CARPINTEIRO DE FORMAS (HORISTA)	Mão de Obra	H	0,36000000	18,56	6,68
Insumo	00004750 SINAPI	PEDREIRO (HORISTA)	Mão de Obra	H	0,36000000	17,91	6,44
Insumo	00006111 SINAPI	SERVENTE DE OBRAS	Mão de Obra	H	1,62000000	13,46	21,80
		MO sem LS =>		LS =>	0,00	MO com LS =>	38,14
		Valor do BDI =>					11,81
		Valor com BDI =>					59,04

	Código Banco	Descrição	Tipo	Und	Quant.	Valor Unit	Total
Composição	88274 SINAPI	MARMORISTA/GRANITEIRO COM ENCARGOS COMPLEMENTARES	SEDI - SERVIÇOS DIVERSOS	H	1,00000000	23,78	23,78
Composição Auxiliar	95341 SINAPI	CURSO DE CAPACITAÇÃO PARA MARMORISTA/GRANITEIRO (ENCARGOS COMPLEMENTARES) - HORISTA	SEDI - SERVIÇOS DIVERSOS	H	1,00000000	0,27	0,27
Insumo	00004755 SINAPI	MARMORISTA / GRANITEIRO (HORISTA)	Mão de Obra	H	1,00000000	17,91	17,91
Insumo	00037370 SINAPI	ALIMENTACAO - HORISTA (COLETADO CAIXA)	Outros	H	1,00000000	1,86	1,86
Insumo	00037371 SINAPI	TRANSPORTE - HORISTA (COLETADO CAIXA)	Serviços	H	1,00000000	0,58	0,58
Insumo	00037372 SINAPI	EXAMES - HORISTA (COLETADO CAIXA)	Outros	H	1,00000000	1,14	1,14



Carlin

Insumo	00037373 SINAPI	SEGURO - HORISTA (COLETADO CAIXA)	Taxes	1,00000000	0,01	0,01
Insumo	00043465 SINAPI	FERRAMENTAS - FAMILIA PEDREIRO - HORISTA (ENCARGOS COMPLEMENTARES - COLETADO CAIXA)	Equipamento	1,00000000	0,84	0,84
Insumo	00043469 SINAPI	EPI - FAMILIA PEDREIRO - HORISTA (ENCARGOS COMPLEMENTARES - COLETADO CAIXA)	Equipamento	1,00000000	1,17	1,17
		MO sem LS =>	18,18	0,00	MO com LS =>	18,18
		Valor do BDI =>	5,95		Valor com BDI =>	29,73

	Código Banco	Descrição	Tipo	Und	Quant.	Valor Unit	Total
Composição	190143 CAEMA	MONTAGEM E INSTALAÇÃO DE CONJUNTO MOTO-BOMBA SUBMERSIVEL (EIXO VERTICAL) EM POÇOS TUBULARES, POTENCIA MAIOR QUE 30CV	1901	UN	1,00000000	491,04	491,04
Insumo	B010000022 CAEMA	AJUDANTE DE MONTADOR	Mão de Obra	H	25,15000000	10,48	263,57
Insumo	B010000058 CAEMA	ELETRICISTA	Mão de Obra	H	1,26000000	17,11	21,55
Insumo	B010000085 CAEMA	MONTADOR	Mão de Obra	H	12,58000000	14,87	187,06
Insumo	H020000362 CAEMA	TRIPÉ PARA SUSTENTAR TALHA DE ATÉ - 5T	Equipamento	H	12,58000000	0,56	7,04
Insumo	H020000361 CAEMA	TALHA MANUAL - 5T	Equipamento	H	12,58000000	0,94	11,82
		MO sem LS =>	472,18	0,00	MO com LS =>	472,18	
		Valor do BDI =>	122,76		Valor com BDI =>	613,80	

	Código Banco	Descrição	Tipo	Und	Quant.	Valor Unit	Total
Composição	186 ORSE	Madeiramento em massaranduba/madeira de lei, acabamento serrado c/ ripão 5 x 3cm e ripa 4 x 1,5cm, exclusive peças principais	Madeiramento	m²	1,00000000	104,27	104,27
Composição Auxiliar	10549 ORSE	Encargos Complementares - Servente	Provisórios	h	1,20000000	3,67	4,40
Composição Auxiliar	10551 ORSE	Encargos Complementares - Carpinteiro	Provisórios	h	1,20000000	3,55	4,26
Insumo	1974 ORSE	Madeira massaranduba serrada 4cm x 1,5cm (ripa) m	0	m	5,00000000	3,51	17,55
Insumo	9410 ORSE	Ripão massaranduba serrada 5cm x 3cm Ripão massaranduba serrada 5cm x 3cm m	0	m	3,33300000	10,54	35,12
Insumo	00001213 SINAPI	CARPINTEIRO DE FORMAS (HORISTA)	Mão de Obra	H	1,20000000	18,56	22,27
Insumo	00005067 SINAPI	PREGO DE AÇO POLIDO COM CABECA 16 X 24 (2 1/4 X 12)	Material	KG	0,20000000	22,60	4,52
Insumo	00006111 SINAPI	SERVENTE DE OBRAS	Mão de Obra	H	1,20000000	13,46	16,15
		MO sem LS =>	38,42	0,00	MO com LS =>	38,42	
		Valor do BDI =>	26,07		Valor com BDI =>	130,34	

130,34



Handwritten signature

Composição	Código Banco	Descrição	Tipo	Und	Quant.	Valor Unit	Total
Composição	88296 SINAPI	OPERADOR DE GUINDASTE COM ENCARGOS COMPLEMENTARES	SEDI - SERVIÇOS DIVERSOS	H	1,0000000	33,41	33,41
Composição Auxiliar	95359 SINAPI	CURSO DE CAPACITAÇÃO PARA OPERADOR DE GUINDASTE (ENCARGOS COMPLEMENTARES) - HORISTA	SEDI - SERVIÇOS DIVERSOS	H	1,0000000	0,48	0,48
Insumo	00004254 SINAPI	OPERADOR DE GUINDASTE	Mão de Obra	H	1,0000000	28,51	28,51
Insumo	00037370 SINAPI	ALIMENTACAO - HORISTA (COLETADO CAIXA)	Outros	H	1,0000000	1,86	1,86
Insumo	00037371 SINAPI	TRANSPORTE - HORISTA (COLETADO CAIXA)	Serviços	H	1,0000000	0,58	0,58
Insumo	00037372 SINAPI	EXAMES - HORISTA (COLETADO CAIXA)	Outros	H	1,0000000	1,14	1,14
Insumo	00037373 SINAPI	SEGURO - HORISTA (COLETADO CAIXA)	Taxas	H	1,0000000	0,01	0,01
Insumo	00043464 SINAPI	FERRAMENTAS - FAMILIA OPERADOR ESCAVADEIRA - HORISTA (ENCARGOS COMPLEMENTARES - COLETADO CAIXA)	Equipamento	H	1,0000000	0,01	0,01
Insumo	00043488 SINAPI	EPI - FAMILIA OPERADOR ESCAVADEIRA - HORISTA (ENCARGOS COMPLEMENTARES - COLETADO CAIXA)	Equipamento	H	1,0000000	0,82	0,82
		MO sem LS =>		LS =>	0,00	MO com LS =>	28,99
		Valor do BDI =>					8,35
							41,76

Composição	Código Banco	Descrição	Tipo	Und	Quant.	Valor Unit	Total
Composição	88297 SINAPI	OPERADOR DE MÁQUINAS E EQUIPAMENTOS COM ENCARGOS COMPLEMENTARES	SEDI - SERVIÇOS DIVERSOS	H	1,0000000	20,12	20,12
Composição Auxiliar	95360 SINAPI	CURSO DE CAPACITAÇÃO PARA OPERADOR DE MÁQUINAS E EQUIPAMENTOS (ENCARGOS COMPLEMENTARES) - HORISTA	SEDI - SERVIÇOS DIVERSOS	H	1,0000000	0,18	0,18
Insumo	00004230 SINAPI	OPERADOR DE MÁQUINAS E TRATORES DIVERSOS (TERRAPLANAGEM)	Mão de Obra	H	1,0000000	15,52	15,52
Insumo	00037370 SINAPI	ALIMENTACAO - HORISTA (COLETADO CAIXA)	Outros	H	1,0000000	1,86	1,86
Insumo	00037371 SINAPI	TRANSPORTE - HORISTA (COLETADO CAIXA)	Serviços	H	1,0000000	0,58	0,58
Insumo	00037372 SINAPI	EXAMES - HORISTA (COLETADO CAIXA)	Outros	H	1,0000000	1,14	1,14
Insumo	00037373 SINAPI	SEGURO - HORISTA (COLETADO CAIXA)	Taxas	H	1,0000000	0,01	0,01
Insumo	00043464 SINAPI	FERRAMENTAS - FAMILIA OPERADOR ESCAVADEIRA - HORISTA (ENCARGOS COMPLEMENTARES - COLETADO CAIXA)	Equipamento	H	1,0000000	0,01	0,01
Insumo	00043488 SINAPI	EPI - FAMILIA OPERADOR ESCAVADEIRA - HORISTA (ENCARGOS COMPLEMENTARES - COLETADO CAIXA)	Equipamento	H	1,0000000	0,82	0,82
		MO sem LS =>		LS =>	0,00	MO com LS =>	15,70
		Valor do BDI =>					5,03
							25,15

Composição	Código Banco	Descrição	Tipo	Und	Quant.	Valor Unit	Total
Composição	88309 SINAPI	PEDREIRO COM ENCARGOS COMPLEMENTARES	SEDI - SERVIÇOS DIVERSOS	H	1,0000000	23,90	23,90

W.C.



Insumo	00037373 SINAPI	SEGURO - HORISTA (COLETADO CAIXA)	Taxas	H	1,00000000	0,01	0,01
Insumo	00043465 SINAPI	FERRAMENTAS - FAMILIA PEDREIRO - HORISTA (ENCARGOS COMPLEMENTARES - COLETADO CAIXA)	Equipamento	H	1,00000000	0,84	0,84
Insumo	00043489 SINAPI	EPI - FAMILIA PEDREIRO - HORISTA (ENCARGOS COMPLEMENTARES - COLETADO CAIXA)	Equipamento	H	1,00000000	1,17	1,17
		MO sem LS =>	18,18	LS =>	0,00	MO com LS =>	18,18
		Valor do BDI =>	5,95			Valor com BDI =>	29,73

	Código Banco	Descrição	Tipo	Und	Quant.	Valor Unit	Total
Composição	190143 CAEMA	MONTAGEM E INSTALAÇÃO DE CONJUNTO MOTO-BOMBA SUBMERSIVEL (EXO VERTICAL) EM POÇOS TUBULARES, POTENCIA MAIOR QUE 30CV	1901	UN	1,00000000	491,04	491,04
Insumo	B010000022 CAEMA	AJUDANTE DE MONTADOR	Mão de Obra	H	25,15000000	10,48	263,57
Insumo	B010000058 CAEMA	ELETRICISTA	Mão de Obra	H	1,26000000	17,11	21,55
Insumo	B010000085 CAEMA	MONTADOR	Mão de Obra	H	12,58000000	14,87	187,06
Insumo	H020000362 CAEMA	TRIPÉ PARA SUSTENTAR TALHA DE ATÉ - 5T	Equipamento	H	12,58000000	0,58	7,04
Insumo	H020000361 CAEMA	TALHA MANUAL - 5T	Equipamento	H	12,58000000	0,94	11,82
		MO sem LS =>	472,18	LS =>	0,00	MO com LS =>	472,18
		Valor do BDI =>	122,78			Valor com BDI =>	613,80

	Código Banco	Descrição	Tipo	Und	Quant.	Valor Unit	Total
Composição	196 ORSE	Madeiramento em massaranduba/madeira de lei, acabamento serrado c/ ripão 5 x 3cm e ripa 4 x 1,5cm, exclusive peças principais	Madeiramento	m²	1,00000000	104,27	104,27
Composição Auxiliar	10549 ORSE	Encargos Complementares - Servente	Provisórios	h	1,20000000	3,67	4,40
Composição Auxiliar	10551 ORSE	Encargos Complementares - Carpinteiro	Provisórios	h	1,20000000	3,55	4,26
Insumo	1974 ORSE	Madeira massaranduba serrada 4cm x 1,5cm (ripa) m	0	m	5,00000000	3,51	17,55
Insumo	9410 ORSE	Ripão massaranduba serrada 5cm x 3cm Ripão massaranduba serrada 5cm x 3cm m	0	m	3,33300000	10,54	35,12
Insumo	00001213 SINAPI	CARPINTEIRO DE FORMAS (HORISTA)	Mão de Obra	H	1,20000000	18,56	22,27
Insumo	00005067 SINAPI	PREGO DE AÇO POLIDO COM CABECA 16 X 24 (2 1/4 X 12)	Material	KG	0,20000000	22,60	4,52
Insumo	00006111 SINAPI	SERVENTE DE OBRAS	Mão de Obra	H	1,20000000	13,46	16,15
		MO sem LS =>	38,42	LS =>	0,00	MO com LS =>	38,42
		Valor do BDI =>	26,07			Valor com BDI =>	130,34



Handwritten signature

Composição	Código Banco	Descrição	Tipo	Und	Quant.	Valor Unit	Total
	88296 SINAPI	OPERADOR DE GUINDASTE COM ENCARGOS COMPLEMENTARES	SEDI - SERVIÇOS DIVERSOS	H	1,00000000	33,41	33,41
Composição Auxiliar	95369 SINAPI	CURSO DE CAPACITAÇÃO PARA OPERADOR DE GUINDASTE (ENCARGOS COMPLEMENTARES) - HORISTA	SEDI - SERVIÇOS DIVERSOS	H	1,00000000	0,48	0,48
Insumo	00004254 SINAPI	OPERADOR DE GUINDASTE	Mão de Obra	H	1,00000000	28,51	28,51
Insumo	00037370 SINAPI	ALIMENTAÇÃO - HORISTA (COLETADO CAIXA)	Outros	H	1,00000000	1,86	1,86
Insumo	00037371 SINAPI	TRANSPORTE - HORISTA (COLETADO CAIXA)	Serviços	H	1,00000000	0,58	0,58
Insumo	00037372 SINAPI	EXAMES - HORISTA (COLETADO CAIXA)	Outros	H	1,00000000	1,14	1,14
Insumo	00037373 SINAPI	SEGURO - HORISTA (COLETADO CAIXA)	Taxas	H	1,00000000	0,01	0,01
Insumo	00043464 SINAPI	FERRAMENTAS - FAMÍLIA OPERADOR ESCAVADEIRA - HORISTA (ENCARGOS COMPLEMENTARES - COLETADO CAIXA)	Equipamento	H	1,00000000	0,01	0,01
Insumo	00043488 SINAPI	EPI - FAMÍLIA OPERADOR ESCAVADEIRA - HORISTA (ENCARGOS COMPLEMENTARES - COLETADO CAIXA)	Equipamento	H	1,00000000	0,82	0,82
		MO sem LS =>		LS =>	0,00	MO com LS =>	28,99
		Valor do BDI =>					8,35
							Valor com BDI =>
							41,76

Composição	Código Banco	Descrição	Tipo	Und	Quant.	Valor Unit	Total
	88267 SINAPI	OPERADOR DE MÁQUINAS E EQUIPAMENTOS COM ENCARGOS COMPLEMENTARES	SEDI - SERVIÇOS DIVERSOS	H	1,00000000	20,12	20,12
Composição Auxiliar	95360 SINAPI	CURSO DE CAPACITAÇÃO PARA OPERADOR DE MÁQUINAS E EQUIPAMENTOS (ENCARGOS COMPLEMENTARES) - HORISTA	SEDI - SERVIÇOS DIVERSOS	H	1,00000000	0,18	0,18
Insumo	00004230 SINAPI	OPERADOR DE MÁQUINAS E TRATORES DIVERSOS (TERRAPLANAGEM)	Mão de Obra	H	1,00000000	15,52	15,52
Insumo	00037370 SINAPI	ALIMENTAÇÃO - HORISTA (COLETADO CAIXA)	Outros	H	1,00000000	1,86	1,86
Insumo	00037371 SINAPI	TRANSPORTE - HORISTA (COLETADO CAIXA)	Serviços	H	1,00000000	0,58	0,58
Insumo	00037372 SINAPI	EXAMES - HORISTA (COLETADO CAIXA)	Outros	H	1,00000000	1,14	1,14
Insumo	00037373 SINAPI	SEGURO - HORISTA (COLETADO CAIXA)	Taxas	H	1,00000000	0,01	0,01
Insumo	00043464 SINAPI	FERRAMENTAS - FAMÍLIA OPERADOR ESCAVADEIRA - HORISTA (ENCARGOS COMPLEMENTARES - COLETADO CAIXA)	Equipamento	H	1,00000000	0,01	0,01
Insumo	00043488 SINAPI	EPI - FAMÍLIA OPERADOR ESCAVADEIRA - HORISTA (ENCARGOS COMPLEMENTARES - COLETADO CAIXA)	Equipamento	H	1,00000000	0,82	0,82
		MO sem LS =>		LS =>	0,00	MO com LS =>	15,70
		Valor do BDI =>					5,03
							Valor com BDI =>
							25,15

Composição	Código Banco	Descrição	Tipo	Und	Quant.	Valor Unit	Total
	88309 SINAPI	PEDREIRO COM ENCARGOS COMPLEMENTARES	SEDI - SERVIÇOS DIVERSOS	H	1,00000000	23,90	23,90



Caixa

Composição Auxiliar	95371 SINAPI	CURSO DE CAPACITAÇÃO PARA PEDREIRO (ENCARGOS COMPLEMENTARES) - HORISTA PEDREIRO (HORISTA)	SEDI - SERVIÇOS DIVERSOS	H	1,0000000	0,39	0,39
Insumo	00004750 SINAPI	Mão de Obra		H	1,0000000	17,91	17,91
Insumo	00037370 SINAPI	ALIMENTACAO - HORISTA (COLETADO CAIXA)		H	1,0000000	1,86	1,86
Insumo	00037371 SINAPI	TRANSPORTE - HORISTA (COLETADO CAIXA)		H	1,0000000	0,58	0,58
Insumo	00037372 SINAPI	EXAMES - HORISTA (COLETADO CAIXA)		H	1,0000000	1,14	1,14
Insumo	00037373 SINAPI	SEGURO - HORISTA (COLETADO CAIXA)		H	1,0000000	0,01	0,01
Insumo	00043465 SINAPI	FERRAMENTAS - FAMILIA PEDREIRO - HORISTA (ENCARGOS COMPLEMENTARES - COLETADO CAIXA)		H	1,0000000	0,84	0,84
Insumo	00043489 SINAPI	EPI - FAMILIA PEDREIRO - HORISTA (ENCARGOS COMPLEMENTARES - COLETADO CAIXA)		H	1,0000000	1,17	1,17
		MO sem LS =>	18,30	LS =>	0,00	MO com LS =>	18,30
		Valor do BDI =>	5,98			Valor com BDI =>	29,88
Composição	Código Banco	Descrição	Tipo	Und	Quant.	Valor Unit	Total
	2306 ORSE	Pintura de acabamento com aplicação de 02 demãos de esmalte sintético sobre superfícies metálicas - R1	Esmalte Sintético / Óleo	m²	1,0000000	19,88	19,88
Composição Auxiliar	10549 ORSE	Encargos Complementares - Servente	Provisões	h	0,2000000	3,67	0,73
Composição Auxiliar	10553 ORSE	Encargos Complementares - Pintor	Provisões	h	0,4000000	3,72	1,48
Insumo	2226 ORSE	Tinta esmalte sintético (coralit ou similar) Tinta esmalte sintético, coralit ou similar (galão de 3,6 l)	0	gl	0,1800000	35,56	6,40
Insumo	00003768 SINAPI	LIXA EM FOLHA PARA FERRO, NUMERO 150	Material	UN	0,3000000	2,58	0,77
Insumo	00004783 SINAPI	PINTOR (HORISTA)	Mão de Obra	H	0,4000000	19,54	7,81
Insumo	00006111 SINAPI	SERVENTE DE OBRAS	Mão de Obra	H	0,2000000	13,46	2,69
		MO sem LS =>	10,50	LS =>	0,00	MO com LS =>	10,50
		Valor do BDI =>	4,97			Valor com BDI =>	24,85
Composição	Código Banco	Descrição	Tipo	Und	Quant.	Valor Unit	Total
	2170 ORSE	Piso cimentado liso traço 1:5, e = 3 cm	Pisos : Cimentados, em Concreto Simples, tipo Tech-Stone e de Alta Provisões	m²	1,0000000	34,41	34,41
Composição Auxiliar	10550 ORSE	Encargos Complementares - Pedreiro	Provisões	h	1,0000000	3,52	3,52
Composição Auxiliar	1906 ORSE	Argamassa cimento e areia traço t-4 (1:5) - 1 saco cimento 50kg / 5 pedreiros areia dlm. 0,35x0,45x0,23m - Confeção mecânica e transporte	Argamassas	m³	0,0300000	390,72	11,72



Carla

Insumo	00001379	SINAPI	CIMENTO PORTLAND COMPOSTO CP II-32	Material	KG	1,5000000	0,84	1,26
Insumo	00004750	SINAPI	PEDREIRO (HORISTA)	Mão de Obra	H	1,0000000	17,91	17,91
				MO sem LS =>	LS =>	0,00	MO com LS =>	19,52
				Valor do BDI =>			Valor com BDI =>	43,01

	Código Banco	Descrição	Tipo	Und	Quant.	Valor Unit	Total
Composição	90456 SINAPI	QUEBRA EM ALVENARIA PARA INSTALAÇÃO DE CAIXA DE TOMADA (4X4 OU 4X2), AF_05/2015	INHI - INSTALAÇÕES HIDROS SANITÁRIAS	UN	1,0000000	3,86	3,86
Composição Auxiliar	88248 SINAPI	AUXILIAR DE ENCANADOR OU BOMBEIRO HIDRÁULICO COM ENCARGOS COMPLEMENTARES	SEDI - SERVIÇOS DIVERSOS	H	0,0230000	18,98	0,43
Composição Auxiliar	88267 SINAPI	ENCANADOR OU BOMBEIRO HIDRÁULICO COM ENCARGOS COMPLEMENTARES	SEDI - SERVIÇOS DIVERSOS	H	0,1440000	23,83	3,43
			MO sem LS =>	LS =>	0,00	MO com LS =>	3,04
			Valor do BDI =>			Valor com BDI =>	8,60
							4,83

	Código Banco	Descrição	Tipo	Und	Quant.	Valor Unit	Total
Composição	90447 SINAPI	RASGO EM ALVENARIA PARA ELETRODUTOS COM DIAMETROS MENORES OU IGUAIS A 40 MM. AF_05/2015	INHI - INSTALAÇÕES HIDROS SANITÁRIAS	M	1,0000000	6,20	6,20
Composição Auxiliar	88247 SINAPI	AUXILIAR DE ELETRICISTA COM ENCARGOS COMPLEMENTARES	SEDI - SERVIÇOS DIVERSOS	H	0,0340000	20,44	0,69
Composição Auxiliar	88264 SINAPI	ELETRICISTA COM ENCARGOS COMPLEMENTARES	SEDI - SERVIÇOS DIVERSOS	H	0,2160000	25,54	5,51
			MO sem LS =>	LS =>	0,00	MO com LS =>	4,80
			Valor do BDI =>			Valor com BDI =>	1,55
							7,75

	Código Banco	Descrição	Tipo	Und	Quant.	Valor Unit	Total
Composição	94489 SINAPI	REGISTRO DE ESFERA, PVC, SOLDÁVEL, COM VOLANTE, DN 25 MM - FORNECIMENTO E INSTALAÇÃO. AF_08/2021	INHI - INSTALAÇÕES HIDROS SANITÁRIAS	UN	1,0000000	33,50	33,50
Composição Auxiliar	88248 SINAPI	AUXILIAR DE ENCANADOR OU BOMBEIRO HIDRÁULICO COM ENCARGOS COMPLEMENTARES	SEDI - SERVIÇOS DIVERSOS	H	0,0795000	18,98	1,50
Composição Auxiliar	88267 SINAPI	ENCANADOR OU BOMBEIRO HIDRÁULICO COM ENCARGOS COMPLEMENTARES	SEDI - SERVIÇOS DIVERSOS	H	0,0795000	23,83	1,89
Insumo	00011674 SINAPI	REGISTRO DE ESFERA, PVC, COM VOLANTE, VS, SOLDÁVEL, DN 25 MM, COM CORPO DIVIDIDO	Material	UN	1,0000000	28,83	28,83
Insumo	00020080 SINAPI	ADESIVO PLÁSTICO PARA PVC, FRASCO COM 175 GR	Material	UN	0,0400000	17,58	0,70
Insumo	00020083 SINAPI	SOLUÇÃO PREPARADORA / LIMPADORA PARA PVC, FRASCO COM 1000 CM3	Material	UN	0,0095000	61,02	0,57
Insumo	00038383 SINAPI	LIXA D'ÁGUA EM FOLHA, GRAO 100	Material	UN	0,0080000	1,79	0,01
			MO sem LS =>	LS =>	0,00	MO com LS =>	2,61
			Valor do BDI =>			Valor com BDI =>	8,38
							41,88

Carla



	Código Banco	Descrição	Tipo	Und	Quant.	Valor Unit	Total
Composição	94491 SINAPI	REGISTRO DE ESFERA, PVC, SOLDÁVEL, COM VOLANTE, DN 40 MM - FORNECIMENTO E INSTALAÇÃO. AF_08/2021	INHI - INSTALAÇÕES HIDROSANITÁRIAS	UN	1,0000000	68,42	68,42
Composição Auxiliar	88248 SINAPI	AUXILIAR DE ENCANADOR OU BOMBEIRO HIDRÁULICO COM ENCARGOS COMPLEMENTARES	SEDI - SERVIÇOS DIVERSOS	H	0,1133000	18,98	2,15
Composição Auxiliar	88267 SINAPI	ENCANADOR OU BOMBEIRO HIDRÁULICO COM ENCARGOS COMPLEMENTARES	SEDI - SERVIÇOS DIVERSOS	H	0,1133000	23,83	2,69
Insumo	00011676 SINAPI	REGISTRO DE ESFERA, PVC, COM VOLANTE, VS, SOLDÁVEL, DN 40 MM, COM CORPO DIVIDIDO	Material	UN	1,0000000	61,22	61,22
Insumo	00020060 SINAPI	ADESIVO PLÁSTICO PARA PVC, FRASCO COM 175 GR	Material	UN	0,0714000	17,58	1,25
Insumo	00020063 SINAPI	SOLUÇÃO PREPARADORA / LIMPADORA PARA PVC, FRASCO COM 1000 CM3	Material	UN	0,0180000	61,02	1,09
Insumo	00038383 SINAPI	LIXA D'ÁGUA EM FOLHA, GRAO 100	Material	UN	0,0114000	1,79	0,02
		MO sem LS =>		LS =>	0,00	MO com LS =>	3,73
		Valor do BDI =>				Valor com BDI =>	17,11
							85,53

	Código Banco	Descrição	Tipo	Und	Quant.	Valor Unit	Total
Composição	260313 CAEMA	RETIRADA, DESMONTAGEM, MANUTENÇÃO, MONTAGEM, REINSTALAÇÃO E ALINHAMENTO DE CONJUNTOS MOTO BOMBAS HORIZONTAIS DE 1000 ATÉ 2000CV, SEM FORNECIMENTO DE PEÇAS	2603	H	1,0000000	177,41	177,41
Composição Auxiliar	260113 CAEMA	SOLDA PROCESSO OXIACETILENO EM PERFIS METÁLICOS, TUBOS E CONEXÕES DE FERRO FUNDIDO OU AÇO CARBONO	2601	H	0,4000000	216,17	86,46
Insumo	B010000127 CAEMA	ELETRO-MECÂNICO	Mão de Obra	H	0,5000000	17,11	8,55
Insumo	B010000086 CAEMA	MONTADOR INDUSTRIAL	Mão de Obra	H	2,0000000	18,75	37,50
Insumo	B010000131 CAEMA	MECÂNICO	Mão de Obra	H	1,0000000	17,11	17,11
Insumo	B010000139 CAEMA	AJUDANTE ESPECIALIZADO COM ENCARGOS SOCIAIS	Mão de Obra	H	2,0000000	12,05	24,10
Insumo	D90509 CAEMA	FERRAMENTAL ELETRO-MECÂNICO	Material	%	0,3500000	10,56	3,69
		MO sem LS =>		LS =>	0,00	MO com LS =>	99,15
		Valor do BDI =>				Valor com BDI =>	44,35
							221,76

	Código Banco	Descrição	Tipo	Und	Quant.	Valor Unit	Total
Composição	1908 ORSE	Reboco ou emboço externo, de parede, com argamassa traço t5 - 1:2:8 (cimento / cal / areia), espessura 2,0 cm	Argamassas	m²	1,0000000	32,93	32,93
Composição Auxiliar	10549 ORSE	Encargos Complementares - Serventes	Provisórios	h	0,6000000	3,67	2,20
Composição Auxiliar	10550 ORSE	Encargos Complementares - Pedreiro	Provisórios	h	0,6000000	3,52	2,11



Carli

Composição Auxiliar	3308 ORSE	Argamassa em volume - cimento, cal e areia traço 1:5 (1:2:8) - 1 saco cimento 50 kg / 2 sacos cal 20 kg / 8 pacifolias de areia dim 0.35 x 0.45 x 0.13 m - Confeção mecânica e transporte	Conversão InfoWOrc	m³	0,0200000	490,74	9,81
Insumo	00004750 SINAPI	PEDREIRO (HORISTA)	Mão de Obra	H	0,6000000	17,91	10,74
Insumo	00006111 SINAPI	SERVENTE DE OBRAS	Mão de Obra	H	0,6000000	13,46	8,07
			MO sem LS =>	LS =>	0,00	MO com LS =>	19,88
			Valor do BDI =>	8,23		Valor com BDI =>	41,16

	Código Banco	Descrição	Tipo	Und	Quant.	Valor Unit	Total
Composição	3314 ORSE	Reboco ou emboço interno, de parede, com argamassa traço 1:6 - 1:2:10 (cimento / cal / areia), espessura 1,5 cm	Conversão InfoWOrc	m²	1,0000000	29,52	29,52
Composição Auxiliar	10549 ORSE	Encargos Complementares - Servente	Provisórios	h	0,6000000	3,67	2,20
Composição Auxiliar	10550 ORSE	Encargos Complementares - Pedreiro	Provisórios	h	0,6000000	3,52	2,11
Composição Auxiliar	3309 ORSE	Argamassa cimento, cal e areia traço 1:6 (1:2:10) - 1 saco cimento de 50 kg / 2 sacos de cal de 20 kg / 10 pacifolias de areia grossa dim 0.35 x 0.45 x 0.13 m - Confeção mecânica e transporte	Conversão InfoWOrc	m³	0,0150000	426,82	6,40
Insumo	00004750 SINAPI	PEDREIRO (HORISTA)	Mão de Obra	H	0,6000000	17,91	10,74
Insumo	00006111 SINAPI	SERVENTE DE OBRAS	Mão de Obra	H	0,6000000	13,46	8,07
			MO sem LS =>	LS =>	0,00	MO com LS =>	19,61
			Valor do BDI =>	7,38		Valor com BDI =>	36,90

	Código Banco	Descrição	Tipo	Und	Quant.	Valor Unit	Total
Composição	91693 SINAPI	SERRA CIRCULAR DE BANCADA COM MOTOR ELÉTRICO POTÊNCIA DE 5HP, COM COIFA PARA DISCO 10" - CHI DIURNO. AF_08/2015	CHOR - CUSTOS HORÁRIOS DE MÁQUINAS E EQUIPAMENTOS	CHI	1,0000000	20,24	20,24
Composição Auxiliar	88267 SINAPI	OPERADOR DE MÁQUINAS E EQUIPAMENTOS COM ENCARGOS COMPLEMENTARES	SEDI - SERVIÇOS DIVERSOS	H	1,0000000	20,12	20,12
Composição Auxiliar	91688 SINAPI	SERRA CIRCULAR DE BANCADA COM MOTOR ELÉTRICO POTÊNCIA DE 5HP, COM COIFA PARA DISCO 10" - DEPRECIÇÃO. AF_08/2015	CHOR - CUSTOS HORÁRIOS DE MÁQUINAS E EQUIPAMENTOS	H	1,0000000	0,11	0,11
Composição Auxiliar	91689 SINAPI	SERRA CIRCULAR DE BANCADA COM MOTOR ELÉTRICO POTÊNCIA DE 5HP, COM COIFA PARA DISCO 10" - JUROS. AF_08/2015	CHOR - CUSTOS HORÁRIOS DE MÁQUINAS E EQUIPAMENTOS	H	1,0000000	0,01	0,01
			MO sem LS =>	LS =>	0,00	MO com LS =>	15,70
			Valor do BDI =>	5,08		Valor com BDI =>	25,30
			Tipo	Und	Quant.	Valor Unit	Total

Carla

Composição	91682 SINAPI	SERRA CIRCULAR DE BANCADA COM MOTOR ELÉTRICO POTÊNCIA DE 5HP, COM COIFA PARA DISCO 10" - CHP DIURNO. AF_08/2015	CHOR - CUSTOS HORÁRIOS DE MÁQUINAS E EQUIPAMENTOS	CHP	1,00000000	21,32	21,32
Composição Auxiliar	88287 SINAPI	OPERADOR DE MÁQUINAS E EQUIPAMENTOS COM ENCARGOS COMPLEMENTARES	SEDI - SERVIÇOS DIVERSOS	H	1,00000000	20,12	20,12
Composição Auxiliar	91688 SINAPI	SERRA CIRCULAR DE BANCADA COM MOTOR ELÉTRICO POTÊNCIA DE 5HP, COM COIFA PARA DISCO 10" - DEPRECIÇÃO. AF_08/2015	CHOR - CUSTOS HORÁRIOS DE MÁQUINAS E EQUIPAMENTOS	H	1,00000000	0,11	0,11
Composição Auxiliar	91689 SINAPI	SERRA CIRCULAR DE BANCADA COM MOTOR ELÉTRICO POTÊNCIA DE 5HP, COM COIFA PARA DISCO 10" - JUROS. AF_08/2015	CHOR - CUSTOS HORÁRIOS DE MÁQUINAS E EQUIPAMENTOS	H	1,00000000	0,01	0,01
Composição Auxiliar	91690 SINAPI	SERRA CIRCULAR DE BANCADA COM MOTOR ELÉTRICO POTÊNCIA DE 5HP, COM COIFA PARA DISCO 10" - MANUTENÇÃO. AF_08/2015	CHOR - CUSTOS HORÁRIOS DE MÁQUINAS E EQUIPAMENTOS	H	1,00000000	0,08	0,08
Composição Auxiliar	91691 SINAPI	SERRA CIRCULAR DE BANCADA COM MOTOR ELÉTRICO POTÊNCIA DE 5HP, COM COIFA PARA DISCO 10" - MATERIAIS NA OPERAÇÃO. AF_08/2015	CHOR - CUSTOS HORÁRIOS DE MÁQUINAS E EQUIPAMENTOS	H	1,00000000	1,00	1,00
			MO sem LS =>	LS =>	0,00	MO com LS =>	15,70
			Valor do BDI =>			Valor com BDI =>	5,33
							26,65

	Código Banco	Descrição	Tipo	Und	Quant.	Valor Unit	Total
Composição	91688 SINAPI	SERRA CIRCULAR DE BANCADA COM MOTOR ELÉTRICO POTÊNCIA DE 5HP, COM COIFA PARA DISCO 10" - DEPRECIÇÃO. AF_08/2015	Material	H	1,00000000	0,11	0,11
Insumo	00014618 SINAPI	SERRA CIRCULAR DE BANCADA COM MOTOR ELÉTRICO, POTÊNCIA DE *1600* W, PARA DISCO DE DIAMETRO DE 10" (250 MM)	Material	UN	0,0000720	1,655,05	0,11
			MO sem LS =>	LS =>	0,00	MO com LS =>	0,00
			Valor do BDI =>			Valor com BDI =>	0,14
							0,14

	Código Banco	Descrição	Tipo	Und	Quant.	Valor Unit	Total
Composição	91689 SINAPI	SERRA CIRCULAR DE BANCADA COM MOTOR ELÉTRICO POTÊNCIA DE 5HP, COM COIFA PARA DISCO 10" - JUROS. AF_08/2015	Material	H	1,00000000	0,01	0,01
Insumo	00014618 SINAPI	SERRA CIRCULAR DE BANCADA COM MOTOR ELÉTRICO, POTÊNCIA DE *1600* W, PARA DISCO DE DIAMETRO DE 10" (250 MM)	Material	UN	0,0000075	1,655,05	0,01
			MO sem LS =>	LS =>	0,00	MO com LS =>	0,00
			Valor do BDI =>			Valor com BDI =>	0,01
							0,01

	Código Banco	Descrição	Tipo	Und	Quant.	Valor Unit	Total
Composição	91690 SINAPI	SERRA CIRCULAR DE BANCADA COM MOTOR ELÉTRICO POTÊNCIA DE 5HP, COM COIFA PARA DISCO 10" - MANUTENÇÃO. AF_08/2015	Material	H	1,00000000	0,08	0,08
			MO sem LS =>	LS =>	0,00	MO com LS =>	0,00
			Valor do BDI =>			Valor com BDI =>	0,01
							0,01



Caico

Insumo	Código Banco	Descrição	Material	UN	Quant.	Valor Unit	Total
	00014618 SINAPI	SERRA CIRCULAR DE BANCADA COM MOTOR ELÉTRICO, POTÊNCIA DE *1600*W, PARA DISCO DE DIÂMETRO DE 10" (250 MM)		UN	0,0000500	1.655,05	0,08
			MO sem LS =>	LS =>	0,00	MO com LS =>	0,00
			Valor do BDI =>			Valor com BDI =>	0,10
			Tipo	Und	Quant.	Valor Unit	Total
Composição	91691 SINAPI	SERRA CIRCULAR DE BANCADA COM MOTOR ELÉTRICO POTÊNCIA DE 5HP, COM COIFA PARA DISCO 10" - MATERIAIS NA OPERAÇÃO. AF_08/2015	CHOR - CUSTOS HORÁRIOS DE MÁQUINAS E EQUIPAMENTOS	H	1,0000000	1,00	1,00
Insumo	00002705 SINAPI	ENERGIA ELÉTRICA ATE 2000 KWH INDUSTRIAL, SEM DEMANDA	Material	KWH	1,3600000	0,74	1,00
			MO sem LS =>	LS =>	0,00	MO com LS =>	0,00
			Valor do BDI =>			Valor com BDI =>	1,25
			Tipo	Und	Quant.	Valor Unit	Total
Composição	88316 SINAPI	SERVENTE COM ENCARGOS COMPLEMENTARES	SEDI - SERVIÇOS DIVERSOS	H	1,0000000	19,18	19,18
Composição Auxiliar	95378 SINAPI	CURSO DE CAPACITAÇÃO PARA SERVENTE (ENCARGOS COMPLEMENTARES) - HORISTA	SEDI - SERVIÇOS DIVERSOS	H	1,0000000	0,29	0,29
Insumo	00006111 SINAPI	SERVENTE DE OBRAS	Mão de Obra	H	1,0000000	13,46	13,46
Insumo	00037370 SINAPI	ALIMENTAÇÃO - HORISTA (COLETADO CAIXA)	Outros	H	1,0000000	1,86	1,86
Insumo	00037371 SINAPI	TRANSPORTE - HORISTA (COLETADO CAIXA)	Serviços	H	1,0000000	0,58	0,58
Insumo	00037372 SINAPI	EXAMES - HORISTA (COLETADO CAIXA)	Outros	H	1,0000000	1,14	1,14
Insumo	00037373 SINAPI	SEGURO - HORISTA (COLETADO CAIXA)	Taxas	H	1,0000000	0,01	0,01
Insumo	00043467 SINAPI	FERRAMENTAS - FAMÍLIA SERVENTE - HORISTA (ENCARGOS COMPLEMENTARES - COLETADO CAIXA)	Equipamento	H	1,0000000	0,59	0,59
Insumo	00043491 SINAPI	EPI - FAMÍLIA SERVENTE - HORISTA (ENCARGOS COMPLEMENTARES - COLETADO CAIXA)	Equipamento	H	1,0000000	1,25	1,25
			MO sem LS =>	LS =>	0,00	MO com LS =>	13,75
			Valor do BDI =>			Valor com BDI =>	23,98
			Tipo	Und	Quant.	Valor Unit	Total
Composição	26011 CAEMA	SOLDA ELÉTRICA EM TUBULAÇÕES, CONEXÕES E CHAPARIA DE AÇO	2601	H	1,0000000	135,07	135,07
Insumo	B010000100 CAEMA	SOLDADOR	Mão de Obra	H	1,0000000	14,87	14,87
Insumo	D340000013 CAEMA	ELETRODO AWS 6031 - 3,25 MM INOX	Material	KG	1,3600000	70,00	95,20
Insumo	D500000140 CAEMA	MANUTEÇÃO ELETROMECÂNICA	Material	FATOR	0,0100000	2.500,00	25,00



Carli

		MO sem LS =>	14,87	LS =>	0,00	MO com LS =>	14,87
		Valor do BDI =>	33,77		Valor com BDI =>		168,84
	Tipo						Total
Composição	2601						216,17
Composição Auxiliar	2601						135,07
Insumo	D340000001	Material	KG		1,20000000		34,67
Insumo	D3400000031	Material	m²		3,00000000		8,21
Insumo	B010000100	Mão de Obra	H		1,00000000		14,87
		MO sem LS =>	29,74	LS =>	0,00	MO com LS =>	29,74
		Valor do BDI =>	54,04		Valor com BDI =>		270,21

	Tipo						Total
Composição	INEL - INSTALAÇÃO ELÉTRICA/ELÉTRIFICACÃO E ILUMINAÇÃO EXTERNA		UN		1,00000000		10,40
Composição Auxiliar	SEDI - SERVIÇOS DIVERSOS		H		0,12800000		2,61
Composição Auxiliar	SEDI - SERVIÇOS DIVERSOS		H		0,12800000		2,98
Insumo	Material		UN		1,00000000		2,98
Insumo	Material		UN		1,00000000		1,55
		MO sem LS =>	4,45	LS =>	0,00	MO com LS =>	4,45
		Valor do BDI =>	2,60		Valor com BDI =>		13,00

	Tipo						Total
Composição	INEL - INSTALAÇÃO ELÉTRICA/ELÉTRIFICACÃO E ILUMINAÇÃO EXTERNA		UN		1,00000000		35,21
Composição Auxiliar	INEL - INSTALAÇÃO ELÉTRICA/ELÉTRIFICACÃO E ILUMINAÇÃO EXTERNA		UN		1,00000000		10,40
Composição Auxiliar	INEL - INSTALAÇÃO ELÉTRICA/ELÉTRIFICACÃO E ILUMINAÇÃO EXTERNA		UN		1,00000000		24,81
		MO sem LS =>	15,47	LS =>	0,00	MO com LS =>	15,47



Sei

Valor do BDI =>		8,80		Valor com BDI =>		44,01	
Código Banco	Descrição	Tipo	Und	Quant.	Valor Unit	Total	
Composição	91995 SINAPI TOMADA MÉDIA DE EMBUTIR (1 MÓDULO), 2P+T 20 A, SEM SUPORTE E SEM PLACA - FORNECIMENTO E INSTALAÇÃO. AF_12/2015	INEL - INSTALAÇÃO ELÉTRICA/ELETRIFICAÇÃO E ILUMINAÇÃO EXTERNA	UN	1,0000000	24,81	24,81	
Composição Auxiliar	88247 SINAPI AUXILIAR DE ELETRICISTA COM ENCARGOS COMPLEMENTARES	SEDI - SERVIÇOS DIVERSOS	H	0,3170000	20,44	6,47	
Composição Auxiliar	88264 SINAPI ELETRICISTA COM ENCARGOS COMPLEMENTARES	SEDI - SERVIÇOS DIVERSOS	H	0,3170000	25,54	8,09	
Insumo	00038102 SINAPI TOMADA 2P+T 20A, 250V (APENAS MÓDULO)	Material	UN	1,0000000	10,25	10,25	
	MO sem LS =>	11,02	LS =>	0,00	MO com LS =>	11,02	
	Valor do BDI =>	6,20				31,01	

Valor do BDI =>		6,20 <th colspan="2">Valor com BDI =></th> <th colspan="2">31,01 </th>		Valor com BDI =>		31,01	
Código Banco	Descrição	Tipo	Und	Quant.	Valor Unit	Total	
Composição	94795 SINAPI TORNEIRA DE BOIA PARA CAIXA D'ÁGUA, ROSCÁVEL, 3/4" - FORNECIMENTO E INSTALAÇÃO. AF_08/2021	INHI - INSTALAÇÕES HIDROS SANITÁRIAS	UN	1,0000000	38,28	38,28	
Composição Auxiliar	88248 SINAPI AUXILIAR DE ENCANADOR OU BOMBEIRO HIDRÁULICO COM ENCARGOS COMPLEMENTARES	SEDI - SERVIÇOS DIVERSOS	H	0,1904000	18,98	3,61	
Composição Auxiliar	88267 SINAPI ENCANADOR OU BOMBEIRO HIDRÁULICO COM ENCARGOS COMPLEMENTARES	SEDI - SERVIÇOS DIVERSOS	H	0,1904000	23,83	4,53	
Insumo	00003148 SINAPI FITA VEDA ROSCA EM ROLOS DE 18 MM X 50 M (L X C)	Material	UN	0,0053000	14,56	0,07	
Insumo	00011830 SINAPI TORNEIRA DE BOIA CONVENCIONAL PARA CAIXA D'AGUA, AGUA FRIA, 3/4", COM HASTE E TORNEIRA METALICOS E BALAO PLASTICO	Material	UN	1,0000000	30,07	30,07	
	MO sem LS =>	6,27	LS =>	0,00	MO com LS =>	6,27	
	Valor do BDI =>	9,57				47,85	

Valor do BDI =>		2,46 <th colspan="2">Valor com BDI =></th> <th colspan="2">12,30 </th>		Valor com BDI =>		12,30	
Código Banco	Descrição	Tipo	Und	Quant.	Valor Unit	Total	
Composição	94648 SINAPI TUBO, PVC, SOLDÁVEL, DN 25 MM, INSTALADO EM RESERVAÇÃO DE ÁGUA DE EDIFICAÇÃO QUE POSSUA RESERVATÓRIO DE FIBRA/FIBROCIMENTO FORNECIMENTO E INSTALAÇÃO. AF_06/2016	INHI - INSTALAÇÕES HIDROS SANITÁRIAS	M	1,0000000	9,84	9,84	
Composição Auxiliar	88248 SINAPI AUXILIAR DE ENCANADOR OU BOMBEIRO HIDRÁULICO COM ENCARGOS COMPLEMENTARES	SEDI - SERVIÇOS DIVERSOS	H	0,1330000	18,98	2,52	
Composição Auxiliar	88267 SINAPI ENCANADOR OU BOMBEIRO HIDRÁULICO COM ENCARGOS COMPLEMENTARES	SEDI - SERVIÇOS DIVERSOS	H	0,1330000	23,83	3,16	
Insumo	00009868 SINAPI TUBO PVC, SOLDÁVEL, DN 25 MM, AGUA FRIA (NBR-5648)	Material	M	1,0430000	3,99	4,16	
	MO sem LS =>	4,37	LS =>	0,00	MO com LS =>	4,37	
	Valor do BDI =>	2,46				12,30	



Handwritten signature

Composição	94650 SINAPI	TUBO, PVC, SOLDÁVEL, DN 40 MM, INSTALADO EM RESERVAÇÃO DE ÁGUA DE EDIFICAÇÃO QUE POSSUA RESERVATÓRIO DE FIBRA/FIBROCIMENTO FORNECIMENTO E INSTALAÇÃO. AF_06/2016	INHI - INSTALAÇÕES HIDROS SANITÁRIAS	M	1,0000000	21,97	21,97
Composição Auxiliar	88248 SINAPI	AUXILIAR DE ENCANADOR OU BOMBEIRO HIDRÁULICO COM ENCARGOS COMPLEMENTARES	SEDI - SERVIÇOS DIVERSOS	H	0,1890000	18,98	3,58
Composição Auxiliar	88267 SINAPI	ENCANADOR OU BOMBEIRO HIDRÁULICO COM ENCARGOS COMPLEMENTARES	SEDI - SERVIÇOS DIVERSOS	H	0,1890000	23,83	4,50
Insumo	00009874 SINAPI	TUBO PVC, SOLDÁVEL, DE 40 MM, AGUA FRIA (NER-5648)	Material	M	1,0270000	13,52	13,88
Insumo	00038383 SINAPI	LIXA D'AGUA EM FOLHA, GRAO 100	Material	UN	0,0110000	1,79	0,01
		MO sem LS =>	6,22	LS =>	0,00	MO com LS =>	6,22
		Valor do BDI =>	5,49			Valor com BDI =>	27,46

	Código Banco	Descrição	Tipo	Und	Quant.	Valor Unit	Total
Composição	232 ORSE	Telhamento com telha cerâmica tipo canal, comum, cor vermelha, itabaiana ou similar		m²	1,0000000	50,28	50,28
Composição Auxiliar	10549 ORSE	Encargos Complementares - Servente		h	1,0000000	3,67	3,67
Composição Auxiliar	10551 ORSE	Encargos Complementares - Carpinteiro		h	0,5000000	3,55	1,77
Insumo	4711 ORSE	Telha cerâmica tipo colonial, simples, não resinada, comp=50cm, 26 un/m² (Itabaiana ou similar) un		un	26,0000000	0,85	22,10
Insumo	00001213 SINAPI	CARPINTEIRO DE FORMAS (HORISTA)		H	0,5000000	18,56	9,28
Insumo	00006111 SINAPI	SERVENTE DE OBRAS		H	1,0000000	13,46	13,46
		MO sem LS =>	22,74	LS =>	0,00	MO com LS =>	22,74
		Valor do BDI =>	12,57			Valor com BDI =>	62,85

	Código Banco	Descrição	Tipo	Und	Quant.	Valor Unit	Total
Composição	88322 SINAPI	TÉCNICO DE SONDAÇÃO COM ENCARGOS COMPLEMENTARES		H	1,0000000	24,20	24,20
Composição Auxiliar	95384 SINAPI	CURSO DE CAPACITAÇÃO PARA TÉCNICO DE SONDAÇÃO (ENCARGOS COMPLEMENTARES) - HORISTA		H	1,0000000	0,28	0,28
Insumo	00006175 SINAPI	TECNICO EM SONDAÇÃO		H	1,0000000	21,96	21,96
Insumo	00037372 SINAPI	EXAMES - HORISTA (COLETADO CAIXA)		H	1,0000000	1,14	1,14
Insumo	00037373 SINAPI	SEGURO - HORISTA (COLETADO CAIXA)		H	1,0000000	0,01	0,01
Insumo	00043464 SINAPI	FERRAMENTAS - FAMILIA OPERADOR ESCAVADEIRA - HORISTA (ENCARGOS COMPLEMENTARES - COLETADO CAIXA)		H	1,0000000	0,01	0,01
Insumo	00043488 SINAPI	EPI - FAMILIA OPERADOR ESCAVADEIRA - HORISTA (ENCARGOS COMPLEMENTARES - COLETADO CAIXA)		H	1,0000000	0,82	0,82

Beiler



MO sem LS => 22,22 L\$ => 0,00 MO com LS => 22,22

Valor do BDI => 6,05 Valor com BDI => 30,25

	Código Banco	Descrição	Tipo	Und	Quant.	Valor Unit	Total
Composição	94688 SINAPI	TÊ, PVC, SOLDÁVEL, DN 25 MM INSTALADO EM RESERVAÇÃO DE ÁGUA DE EDIFICAÇÃO QUE POSSUA RESERVATÓRIO DE FIBRA/FIBROCIMENTO FORNECIMENTO E INSTALAÇÃO. AF_06/2016	INHI - INSTALAÇÕES HIDROS SANITÁRIAS	UN	1,0000000	9,88	9,88
Composição Auxiliar	88248 SINAPI	AUXILIAR DE ENCANADOR OU BOMBEIRO HIDRÁULICO COM ENCARGOS COMPLEMENTARES	SEDI - SERVIÇOS DIVERSOS	H	0,1590000	18,98	3,01
Composição Auxiliar	88267 SINAPI	ENCANADOR OU BOMBEIRO HIDRÁULICO COM ENCARGOS COMPLEMENTARES	SEDI - SERVIÇOS DIVERSOS	H	0,1590000	23,83	3,78
Insumo	00007139 SINAPI	TE SOLDÁVEL, PVC, 90 GRAUS, 25 MM, PARA AGUA FRIA PREDIAL (NBR 5648)	Material	UN	1,0000000	1,15	1,15
Insumo	00020080 SINAPI	ADESIVO PLASTICO PARA PVC, FRASCO COM 175 GR	Material	UN	0,0600000	17,58	1,05
Insumo	00020083 SINAPI	SOLUCAO PREPARADORA / LIMPADORA PARA PVC, FRASCO COM 1000 CM3	Material	UN	0,0140000	61,02	0,85
Insumo	00038383 SINAPI	LIXA D'AGUA EM FOLHA, GRAO 100	Material	UN	0,0240000	1,79	0,04
		MO sem LS =>		LS =>	0,00	MO com LS =>	5,23
		Valor do BDI =>					2,47
							12,35

	Código Banco	Descrição	Tipo	Und	Quant.	Valor Unit	Total
Composição	94692 SINAPI	TÊ, PVC, SOLDÁVEL, DN 40 MM INSTALADO EM RESERVAÇÃO DE ÁGUA DE EDIFICAÇÃO QUE POSSUA RESERVATÓRIO DE FIBRA/FIBROCIMENTO FORNECIMENTO E INSTALAÇÃO. AF_06/2016	INHI - INSTALAÇÕES HIDROS SANITÁRIAS	UN	1,0000000	22,14	22,14
Composição Auxiliar	88248 SINAPI	AUXILIAR DE ENCANADOR OU BOMBEIRO HIDRÁULICO COM ENCARGOS COMPLEMENTARES	SEDI - SERVIÇOS DIVERSOS	H	0,2270000	18,98	4,30
Composição Auxiliar	88267 SINAPI	ENCANADOR OU BOMBEIRO HIDRÁULICO COM ENCARGOS COMPLEMENTARES	SEDI - SERVIÇOS DIVERSOS	H	0,2270000	23,83	5,40
Insumo	00007141 SINAPI	TE SOLDÁVEL, PVC, 90 GRAUS, 40 MM, PARA AGUA FRIA PREDIAL (NBR 5648)	Material	UN	1,0000000	8,86	8,86
Insumo	00020080 SINAPI	ADESIVO PLASTICO PARA PVC, FRASCO COM 175 GR	Material	UN	0,1070000	17,58	1,88
Insumo	00020083 SINAPI	SOLUCAO PREPARADORA / LIMPADORA PARA PVC, FRASCO COM 1000 CM3	Material	UN	0,0270000	61,02	1,64
Insumo	00038383 SINAPI	LIXA D'AGUA EM FOLHA, GRAO 100	Material	UN	0,0340000	1,79	0,06
		MO sem LS =>		LS =>	0,00	MO com LS =>	7,48
		Valor do BDI =>					5,54
							27,68

W.C.



Composição	90587 SINAPI	VIBRADOR DE IMERSÃO, DIÂMETRO DE PONTEIRA 45MM, MOTOR ELÉTRICO TRIFÁSICO POTÊNCIA DE 2 CV - CHI DIURNO. AF_06/2015	CHOR - CUSTOS HORÁRIOS DE MÁQUINAS E EQUIPAMENTOS	CHI	1,00000000	0,50	0,50
Composição Auxiliar	90582 SINAPI	VIBRADOR DE IMERSÃO, DIÂMETRO DE PONTEIRA 45MM, MOTOR ELÉTRICO TRIFÁSICO POTÊNCIA DE 2 CV - DEPRECIÇÃO. AF_06/2015	CHOR - CUSTOS HORÁRIOS DE MÁQUINAS E EQUIPAMENTOS	H	1,00000000	0,45	0,45
Composição Auxiliar	90583 SINAPI	VIBRADOR DE IMERSÃO, DIÂMETRO DE PONTEIRA 45MM, MOTOR ELÉTRICO TRIFÁSICO POTÊNCIA DE 2 CV - JUROS. AF_06/2015	CHOR - CUSTOS HORÁRIOS DE MÁQUINAS E EQUIPAMENTOS	H	1,00000000	0,05	0,05
		MO sem LS =>	0,00	LS =>	0,00	MO com LS =>	0,00
		Valor do BDI =>	0,13	Valor com BDI =>			0,63
		Tipo		Und	Quant.	Valor Unit	Total
Composição	90586 SINAPI	VIBRADOR DE IMERSÃO, DIÂMETRO DE PONTEIRA 45MM, MOTOR ELÉTRICO TRIFÁSICO POTÊNCIA DE 2 CV - CHP DIURNO. AF_06/2015	CHOR - CUSTOS HORÁRIOS DE MÁQUINAS E EQUIPAMENTOS	CHP	1,00000000	1,23	1,23
Composição Auxiliar	90582 SINAPI	VIBRADOR DE IMERSÃO, DIÂMETRO DE PONTEIRA 45MM, MOTOR ELÉTRICO TRIFÁSICO POTÊNCIA DE 2 CV - DEPRECIÇÃO. AF_06/2015	CHOR - CUSTOS HORÁRIOS DE MÁQUINAS E EQUIPAMENTOS	H	1,00000000	0,45	0,45
Composição Auxiliar	90583 SINAPI	VIBRADOR DE IMERSÃO, DIÂMETRO DE PONTEIRA 45MM, MOTOR ELÉTRICO TRIFÁSICO POTÊNCIA DE 2 CV - JUROS. AF_06/2015	CHOR - CUSTOS HORÁRIOS DE MÁQUINAS E EQUIPAMENTOS	H	1,00000000	0,05	0,05
Composição Auxiliar	90584 SINAPI	VIBRADOR DE IMERSÃO, DIÂMETRO DE PONTEIRA 45MM, MOTOR ELÉTRICO TRIFÁSICO POTÊNCIA DE 2 CV - MANUTENÇÃO. AF_06/2015	CHOR - CUSTOS HORÁRIOS DE MÁQUINAS E EQUIPAMENTOS	H	1,00000000	0,35	0,35
Composição Auxiliar	90585 SINAPI	VIBRADOR DE IMERSÃO, DIÂMETRO DE PONTEIRA 45MM, MOTOR ELÉTRICO TRIFÁSICO POTÊNCIA DE 2 CV - MATERIAIS NA OPERAÇÃO. AF_06/2015	CHOR - CUSTOS HORÁRIOS DE MÁQUINAS E EQUIPAMENTOS	H	1,00000000	0,38	0,38
		MO sem LS =>	0,00	LS =>	0,00	MO com LS =>	0,00
		Valor do BDI =>	0,31	Valor com BDI =>			1,54
		Tipo		Und	Quant.	Valor Unit	Total
Composição	90582 SINAPI	VIBRADOR DE IMERSÃO, DIÂMETRO DE PONTEIRA 45MM, MOTOR ELÉTRICO TRIFÁSICO POTÊNCIA DE 2 CV - DEPRECIÇÃO. AF_06/2015	CHOR - CUSTOS HORÁRIOS DE MÁQUINAS E EQUIPAMENTOS	H	1,00000000	0,45	0,45
Insumo	00013896 SINAPI	VIBRADOR DE IMERSÃO, DIÂMETRO DA PONTEIRA DE *45* MM, COM MOTOR ELÉTRICO TRIFÁSICO DE 2 HP (2 CV)	Equipamento	UN	0,0001280	3.516,58	0,45
		MO sem LS =>	0,00	LS =>	0,00	MO com LS =>	0,00
		Valor do BDI =>	0,11	Valor com BDI =>			0,56
		Tipo		Und	Quant.	Valor Unit	Total
Composição	90583 SINAPI	VIBRADOR DE IMERSÃO, DIÂMETRO DE PONTEIRA 45MM, MOTOR ELÉTRICO TRIFÁSICO POTÊNCIA DE 2 CV - JUROS. AF_06/2015	CHOR - CUSTOS HORÁRIOS DE MÁQUINAS E EQUIPAMENTOS	H	1,00000000	0,05	0,05



Beir

Insumo	Código Banco	Descrição	Equipamento	UN	Quant.	Valor Unit	Total
	00013866 SINAPI	VIBRADOR DE IMERSAO, DIAMETRO DA PONTEIRA DE *45* MM, COM MOTOR ELETRICO TRIFASICO DE 2 HP (2 CV)	Equipamento	UN	0,0000151	3.516,58	0,05
			MO sem LS =>	LS =>	0,00	MO com LS =>	0,00
			Valor do BDI =>			Valor com BDI =>	0,06
Composição	Código Banco	Descrição	Tipo	Und	Quant.	Valor Unit	Total
	90584 SINAPI	VIBRADOR DE IMERSÃO, DIÂMETRO DE PONTEIRA 45MM, MOTOR ELÉTRICO TRIFÁSICO POTÊNCIA DE 2 CV - MANUTENÇÃO: AF_06/2015	CHOR - CUSTOS HORÁRIOS DE MÁQUINAS E EQUIPAMENTOS	H	1,0000000	0,35	0,35
Insumo	00013866 SINAPI	VIBRADOR DE IMERSAO, DIAMETRO DA PONTEIRA DE *45* MM, COM MOTOR ELETRICO TRIFASICO DE 2 HP (2 CV)	Equipamento	UN	0,0001000	3.516,58	0,35
			MO sem LS =>	LS =>	0,00	MO com LS =>	0,00
			Valor do BDI =>			Valor com BDI =>	0,44
Composição	Código Banco	Descrição	Tipo	Und	Quant.	Valor Unit	Total
	90585 SINAPI	VIBRADOR DE IMERSÃO, DIÂMETRO DE PONTEIRA 45MM, MOTOR ELÉTRICO TRIFÁSICO POTÊNCIA DE 2 CV - MATERIAIS NA OPERAÇÃO. AF_06/2015	CHOR - CUSTOS HORÁRIOS DE MÁQUINAS E EQUIPAMENTOS	H	1,0000000	0,38	0,38
Insumo	00002705 SINAPI	ENERGIA ELETRICA ATE 2000 KWH INDUSTRIAL, SEM DEMANDA	Materiais	KWH	0,5200000	0,74	0,38
			MO sem LS =>	LS =>	0,00	MO com LS =>	0,00
			Valor do BDI =>			Valor com BDI =>	0,48

Total sem BDI 3.521.046,62
Total do BDI 880.294,82
Total Geral 4.401.341,44

José Janio de C. Lima
José Janio de C. Lima
Geólogo-Geotécnico
CREA: 11962 D/PA



Obra

SERVIÇOS DE MANUTENÇÃO E PERFURAÇÃO DE POÇOS ARTESIANOS PARA ATENDER A NECESSIDADE DAS DIVERSAS SECRETARIAS DO MUNICÍPIO DE SÃO MATEUS DO MARANHÃO

Bancos
SINAPI - 04/2023 - Maranhão
SBC - 09/2023 - Maranhão
SICROS - 01/2023 - Maranhão
ORSE - 03/2023 - Maranhão

B.D.I.
25,0%

Encargos Sociais
Não Desonerado: embutido nos preços unitários dos insumos de mão de obra, de acordo com as bases.



Item	Descrição	Cronograma Físico e Financeiro														
		Total	Por Etapa	30 DIAS	60 DIAS	90 DIAS	120 DIAS	150 DIAS	180 DIAS	210 DIAS	240 DIAS	270 DIAS	300 DIAS	330 DIAS	360 DIAS	
1	SERVIÇOS PRELIMINARES	366.375,30	100,00%	34.306,56	30.188,07	30.188,07	30.188,07	30.188,07	30.188,07	30.188,07	30.188,07	30.188,07	30.188,07	30.188,07	30.188,07	
2	POÇO TUBULAR	1.910.429,03	100,00%	8.99%	171.723,96	8,99%	171.723,96	7,87%	150.258,46	7,87%	150.258,46	7,87%	150.258,46	7,87%	150.258,46	
3	UNIDADE DE BOMBAMENTO	282.201,57	100,00%	14,21%	41.525,28	14,21%	36.769,21	6,38%	18.307,02	5,64%	16.193,04	5,64%	16.193,04	5,64%	16.193,04	
4	ESTRUTURA PARA RESERVATÓRIO 1.000 L	314.187,84	100,00%	26,67%	235.712,31	26,67%	20,00%	13.56%	42.601,74	11,86%	37.276,52	11,86%	37.276,52	11,86%	37.276,52	
5	ESTRUTURA PARA RESERVATÓRIO 10.000 L	883.821,17	100,00%	21,38%	28.200,28	21,38%	16,71%	2,69%	3.672,20	2,34%	3.213,17	2,34%	3.213,17	2,34%	3.213,17	
6	RESERVATÓRIO	136.593,35	100,00%	11,64%	606.347,90	11,64%	10,16%	6,06%	286.652,99	237.129,87	320.070,37	320.070,37	320.070,37	320.070,37	320.070,37	
7	MANUTENÇÃO	487.842,88	100,00%	23,19%	1.020.814,30	23,19%	44,82%	50,88%	2.243.799,36	2.480.919,23	2.800.989,60	3.121.059,87	3.441.130,33	3.761.200,70	4.081.271,07	
Porcentagem																
Custo																
Porcentagem Acumulada																
Custo Acumulado																

Jose Janio de C. Lima
 José Janio de C. Lima
 Geólogo-Geotécnico
 CREA: 11962 D/PA



Curva ABC de Serviços

Código Banco	Descrição	Tipo	Und	Quant.	Valor Unit	Total	Peso (%)	Peso Acumulado (%)
220497 SEDOP	Poço Tubular d=6" - prof.= 50m		UN	41,0	46.595,83	1.910.429,03	43,41	43,41
103682 SINAPI	CONCRETAGEM DE VIGAS E LAJES, FCK=25 MPA, PARA QUALQUER TIPO DE LAJE COM BALDES EM EDIFICAÇÃO TERREA - LANÇAMENTO, ADENSAMENTO E ACABAMENTO. AF_02/2022		m²	615,04	1.111,63	683.727,66	15,53	58,94
ISH-0653 Próprio	ADMINISTRAÇÃO DA OBRA	Administração	UND	97,0	3.750,00	363.750,00	8,26	67,20
00000001 Próprio	SERVIÇOS DE MANUTENÇÃO PREVENTIVA E CORRETIVA EM POÇOS ARTESIANOS COMPREENDENDO: DESINFECÇÃO FÍSICO QUÍMICO, PROTEÇÃO SANITÁRIA, TESTE DE VAZÃO	FOMA - FORNECIMENTO DE MATERIAIS E EQUIPAMENTOS	UND	97,0	1.361,11	133.967,67	3,04	70,25
2654 ORSE	Conjunto moto-bomba com motor de 2 cv, trifásico, bomba centrífuga, sucção=1 1/4", recalque=1", pr. máx. 36 mca, alt. sucção 8 mca. faixas hm (m) - q (m³/h) : (30. Pé 7,3)(26-10)(23-11,7)(20-13,2)(17-14,6)(14-15,9) inclusive chave de partida direta	Fornecimento de Bombas e Válvulas de	un	15,0	8.212,94	123.194,10	2,80	73,05
92471 SINAPI	MONTAGEM E DESMONTAGEM DE FÔRMA DE VIGA, ESCORAMENTO COM GARFO DE MADEIRA, PÉ-DIREITO SIMPLES, EM CHAPA DE MADEIRA PLASTIFICADA, 12 UTILIZAÇÕES. AF_09/2020	FUES - FUNDAÇÕES E ESTRUTURAS	m²	910,4	123,13	112.097,55	2,55	75,59
102619 SINAPI	CAIXA D'ÁGUA EM POLIÉSTER REFORÇADO COM FIBRA DE VIDRO, 10000 LITROS - FORNECIMENTO E INSTALAÇÃO. AF_06/2021	INHI - INSTALAÇÕES HIDROS SANITÁRIAS	UN	15,0	7.212,51	108.187,65	2,46	78,05
1452 ORSE	Abrigo em alvenaria (1,20 x 1,00m) para conjunto de moto-bomba, incluindo chapisco, reboco, esquadria de ferro e cobertura com telha canal comum.	Reservatórios	un	41,0	2.393,75	98.143,75	2,23	80,28
00000008 Próprio	SERVIÇOS TÉCNICOS DE MANUTENÇÃO CORRETIVA/RECONDICIONAMENTO E REPARO EM BOMBAS SUBMERSAS PARA POÇOS ARTESIANOS: POTÊNCIA, 1,0 a 2,0 CV	SEDI - SERVIÇOS DIVERSOS	UND	97,0	871,21	84.507,37	1,92	82,20
4254 ORSE	Laje pré-fabricada treliçada para piso ou cobertura, intereixo 38cm, h=12cm, el. enchimento em bloco cerâmico h=8cm, inclusive escoramento em madeira e capeamento 4cm.	Estruturas Pre-Moldadas de Concreto	m²	297,5	274,11	81.547,72	1,85	84,06
00000002 Próprio	SERVIÇOS TÉCNICOS DE INSTALAÇÃO/DEINSTALAÇÃO/SUBSTITUIÇÃO EM: BOMBAS SUBMERSAS, PAINÉIS ELÉTRICOS	FOMA - FORNECIMENTO DE MATERIAIS E EQUIPAMENTOS	UND	97,0	770,28	74.715,22	1,70	85,75
103669 SINAPI	CONCRETAGEM DE PILARES, FCK = 25 MPA, COM USO DE BALDES - LANÇAMENTO, ADENSAMENTO E ACABAMENTO. AF_02/2022	FUES - FUNDAÇÕES E ESTRUTURAS	m³	64,9	1.093,05	70.938,94	1,61	87,36

Handwritten signature

92435	SINAPI	MONTAGEM E DESMONTAGEM DE FÓRMA DE PILARES RETANGULARES E ESTRUTURAS SIMILARES, PÉ-DIREITO SIMPLES, EM CHAPA DE MADEIRA COMPENSADA PLASTIFICADA, 12 UTILIZAÇÕES. AF_09/2020	FUES - FUNDAÇÕES E ESTRUTURAS	m²	1.006,08	69,33	69.801,83	1,59	88,95
92762	SINAPI	ARMAÇÃO DE PILAR OU VIGA DE ESTRUTURA CONVENCIONAL DE CONCRETO ARMADO UTILIZANDO AÇO CA-50 DE 10,0 MM - MONTAGEM. AF_08/2022	FUES - FUNDAÇÕES E ESTRUTURAS	KG	4.600,24	14,73	67.761,53	1,54	90,49
C0471	SEINFRA	BROCA D= 20cm COM CONCRETO FCK=13.5MPa, MAIS VIGA BALDRAME 20X20cm E UMA FIADA DE BLOCO DE CONCRETO 14X19X39cm	EMBASAMENTOS E BALDRAMES	M	440,0	150,35	66.154,00	1,50	91,99
00000004	Próprio	SERVIÇOS TÉCNICOS DE MANUTENÇÃO CORRETIVA/RECONDICIONAMENTO EM BOMBEADORES DE 1.0 a 2.5 cv, UTILIZADOS EM POÇOS ARTESIANOS	SEDI - SERVIÇOS DIVERSOS	UND	97,0	596,60	56.900,20	1,29	93,29
00000006	Próprio	SERVIÇOS TÉCNICOS DE MANUTENÇÃO CORRETIVA/RECONDICIONAMENTO E REPAROS EM PAINEL DE COMANDO DE: 1.0 A 2.5 cv	SEDI - SERVIÇOS DIVERSOS	UND	97,0	555,41	53.874,77	1,22	94,51
00000007	Próprio	SERVIÇOS TÉCNICOS DE MANUTENÇÃO PREVENTIVA/RECONDICIONAMENTO E REPARO EM BOMBAS SUBMERSAS PARA POÇOS ARTESIANOS: POTÊNCIA, 1.0 a 2.0 CV	SEDI - SERVIÇOS DIVERSOS	UND	97,0	455,94	44.226,18	1,00	95,51
00000003	Próprio	SERVIÇOS TÉCNICOS DE MANUTENÇÃO PREVENTIVA/RECONDICIONAMENTO EM BOMBEADORES DE 1.0 a 2.5 cv, UTILIZADOS EM POÇOS ARTESIANOS	SEOP - SERVIÇOS OPERACIONAIS	UND	97,0	445,65	43.228,05	0,98	96,50
2646	ORSE	Conjunto moto-bomba com motor de 1/2 cv, monofásico, bomba centrífuga, sucção=3/4", recalque=3/4", pr. máx. 23 mca, alt. sucção 8 mca. faixas hm (m) - q (m³/h) : (20-2,1)(17-2,9)(14-3,4)(11-3,9)(8-4,3)(5-4,7), inclusive chave de partida direta	Fornecimento de Bombas e Válvulas de Pé	un	26,0	1.618,73	42.088,28	0,96	97,45
102623	SINAPI	CAIXA D'ÁGUA EM POLIETILENO, 1000 LITROS (INCLUSOS TUBOS, CONEXÕES E TORNEIRA DE BOIA) - FORNECIMENTO E INSTALAÇÃO. AF_06/2021	INHI - INSTALAÇÕES HIDROS SANITÁRIAS	UN	26,0	1.092,15	28.395,90	0,65	98,10
92916	SINAPI	ARMAÇÃO DE ESTRUTURAS DIVERSAS DE CONCRETO ARMADO, EXCETO VIGAS, PILARES, LAJES E FUNDAÇÕES, UTILIZANDO AÇO CA-50 DE 6,3 MM - MONTAGEM. AF_06/2022	FUES - FUNDAÇÕES E ESTRUTURAS	KG	1.321,72	19,29	25.495,97	0,58	98,68
92760	SINAPI	ARMAÇÃO DE PILAR OU VIGA DE ESTRUTURA CONVENCIONAL DE CONCRETO ARMADO UTILIZANDO AÇO CA-50 DE 6,3 MM - MONTAGEM. AF_08/2022	FUES - FUNDAÇÕES E ESTRUTURAS	KG	1.199,52	17,16	20.583,76	0,47	99,15
89508	SINAPI	TUBO PVC, SÉRIE R, ÁGUA PLUVIAL, DN 40 MM, FORNECIDO E INSTALADO EM RAMAL DE ENCAMINHAMENTO. AF_06/2022	INHI - INSTALAÇÕES HIDROS SANITÁRIAS	M	615,0	19,08	11.721,90	0,27	99,41
93143	SINAPI	PONTO DE TOMADA RESIDENCIAL INCLUINDO TOMADA 20A/250V, CAIXA ELÉTRICA, ELETRODUTO, CABO, RASGO, QUEBRA E CHUMBAMENTO. AF_01/2016	INEL - INSTALAÇÃO ELÉTRICA/ELETRIFICAÇÃO E ILUMINAÇÃO EXTERNA	UN	41,0	225,80	9.257,80	0,21	99,62
97741	SINAPI	KIT CAVALETE PARA MEDIÇÃO DE ÁGUA - ENTRADA INDIVIDUALIZADA, EM PVC DN 25 (3/4), PARA 1 MEDIDOR FORNECIDO E INSTALAÇÃO (EXCLUSIVE HIDRÔMETRO). AF_11/2016	INHI - INSTALAÇÕES HIDROS SANITÁRIAS	UN	41,0	190,14	7.795,74	0,18	99,80



[Handwritten signature]

00000005 Próprio	SERVIÇOS TÉCNICOS DE MANUTENÇÃO PREVENTIVA/RECONDICIONAMENTO E REPAROS EM PAINEL DE COMANDO DE: 1.0 A 2.5 cv	SEDI - SERVIÇOS DIVERSOS	UND	97,0	64,16	6.223,52	0,14	99,94
51 ORSE	Placa de obra em chapa aço galvanizado, instalada - Rev 02_01/2022	Mobilização / Instalações Provisórias / Desmobilização	m²	6,0	437,55	2.625,30	0,06	100,00

Total sem BDI
 Total do BDI
 Total Geral

3.521.046,62
 880.294,82
 4.401.341,44

José Janio de C. Lima
 José Janio de C. Lima
 Geólogo-Geotécnico
 CREA: 11962 D/PA



Código Banco	Descrição	Tipo	Und	Curva ABC de Insumos			Valor Unitário		Total		Peso	Valor Acumulado	Peso Acumulado
				Operativa	Improdutiva	Operativa	Improdutiva	Operativa	Improdutiva	Operativa			
PT0002 SEDOP	Perfuração em qualquer material de 250mm	MATERIAL	M	2.050,00000000			553,15		723.957,50		16,45%	723.957,50	16,45%
00038408 SINAPI	CONCRETO USINADO BOMBEAVEL, CLASSE DE RESISTENCIA C25, COM BRITA 0 E 1, SLUMP = 150 +/- 20 MM, EXCLUÍ SERVIÇO DE BOMBAMENTO (NER 8853)	MATERIAL	m³	749,8736200			894,36		520.751,82		11,85%	1.244.709,32	28,28%
ISH-0653 Pómpo	ADMINISTRAÇÃO DA OBRA	Administração	UND	87,00000000			3.750,00		363.750,00		8,25%	1.608.459,32	36,54%
PT0004 SEDOP	Filtro geomecânico de 150mm c/PB	MATERIAL	M	615,00000000			512,89		192.488,85		4,37%	1.800.948,17	40,82%
PT0018 SEDOP	Tubo de boca - aço galvanizado (3"1/8" x 40mm)	MATERIAL	M	123,00000000			1.647,08		190.290,84		4,32%	1.991.239,01	45,24%
PT0003 SEDOP	Revestimento tubo PVC geomecânico de 150mm	MATERIAL	M	1.845,00000000			79,53		146.732,85		3,33%	2.137.971,86	48,58%
PT0006 SEDOP	Pre-filtro <i>cf</i> estaco roçado e selecionado <i>cf</i> análise granulométrica	MATERIAL	m²	164,00000000			782,53		128.334,92		2,92%	2.266.306,78	51,49%
0000111 SINAPI	SERVENTE DE OBRAS	Mão de Obra	H	7.563,3639288			18,83		127.628,35		2,90%	2.393.935,13	54,39%
0003708 SINAPI	CAIXA D'ÁGUA FIBRA DE VIDRO PARA 10000 LITROS, COM TAMPA	MATERIAL	UN	15,00000000			6.648,34		98.240,10		2,23%	2.492.175,23	56,82%
PT0017 SEDOP	Desinfecção II (prof = 50m)	MATERIAL	UN	41,00000000			2.698,84		86.093,44		1,95%	2.578.268,67	58,58%
PT0019 SEDOP	Relatório de análises e testes	MATERIAL	UN	41,00000000			1.888,85		77.483,85		1,76%	2.655.752,52	60,34%
PT0007 SEDOP	De servolvimento e limpeza	MATERIAL	Hs	964,00000000			75,39		74.183,76		1,69%	2.729.936,28	62,03%
00010582 SINAPI	BOMBA SUEMERSVEL, ELÉTRICA, TRIFÁSICA, POTENCIA 0,99 HP, DIAMETRO ROTOR 98 MM SEMIABERTO, BOCAL DE SAÍDA DIAMETRO 2 PCLEGADAS, HMQ = 2 M / 28,83 M3/H.A 14 M / 7 MS/H	Equipamento	UN	14,55000000			5.041,83		73.358,85		1,67%	2.803.295,13	63,69%
PT0001 SEDOP	Transporte e instalação de equipamentos	MATERIAL	UN	41,00000000			1.758,24		72.005,84		1,64%	2.875.300,97	65,33%
00004750 SINAPI	PEDREIRO (HORISTA)	Mão de Obra	H	3.161,3004488			22,39		70.781,52		1,61%	2.946.082,49	66,94%
00001213 SINAPI	CARPINTEIRO DE FORMAS (HORISTA)	Mão de Obra	H	2.868,9425458			23,20		67.023,47		1,52%	3.013.105,96	68,46%
00000684 SINAPI	ACO CA-50, 10,0 MM, VERGALHO	MATERIAL	KG	5.108,28640000			11,24		57.384,45		1,30%	3.070.490,41	69,76%
00001045 SINAPI	CHAPA/PANEL DE MADEIRA COMPENSADA PLASTIFICADA (MADERITE PLASTIFICADO) PARA FORMA DE CONCRETO, DE 2200 x 1100 MM, L = 17- MM	MATERIAL	m²	398,02868003			127,71		50.678,88		1,15%	3.121.169,29	70,91%
PT0013 SEDOP	Laje de proteção (1,0x1,0x30m) <i>cf</i> aditivo impermeabilizante	MATERIAL	UN	41,00000000			1.187,79		48.699,36		1,11%	3.169.868,65	72,02%
PT0010 SEDOP	Análise bacteriológica	MATERIAL	UN	164,00000000			283,44		46.204,16		0,98%	3.216.072,81	73,00%
00003746 SINAPI	L.A.JE PRE-MOLDADA, TRILICADA (L.A.JETAS + VIGOTAS) PARA PISO, UNIDIRECIONAL, SOBRECARGA DE 200 KG/M², VAO ATÉ 6,00 M (SEM COLOCACAO)	MATERIAL	m²	267,50000000			132,03		36.278,93		0,89%	3.252.351,74	73,89%
PT0014 SEDOP	Análise granulométrica dos aquí e pes-filtro	MATERIAL	UN	41,00000000			831,55		36.199,55		0,87%	3.288.551,29	74,76%
00037370 SINAPI	ALIMENTACAO - HORISTA (COLETADO CAIXA)	Outros	H	14.410,3839680			2,33		33.576,15		0,76%	3.322.127,44	75,52%
00000032 SINAPI	ACO CA-50, 6,3 MM, VERGALHO	MATERIAL	KG	2.987,73890000			11,86		31.895,04		0,73%	3.354.022,48	76,25%
0010000022	AJUDANTE DE MONTADOR	Mão de Obra	H	2.439,55000000			13,10		31.958,11		0,73%	3.385.980,59	76,99%
0000481 SINAPI	PC/TALETE 7,5 X 7,5 CM BW PINUS, MISTO OU EQUIVALENTE DA RESIPA - BRUTA	MATERIAL	M	2.225,8757652			14,33		31.893,83		0,72%	3.417.874,42	77,70%



(Handwritten signature)

00002436 SINAPI	ELETRICISTA (HORISTA)	Mão de Obra	H	1.328,7224639	24,00	31.889,94	31.889,34	0,72%	3.481.765,73	78,43%
00000731 SINAPI	BOMBA CENTRIFUGA MOTOR ELÉTRICO MONOFÁSICO 0,49 HP BOCAIS 1" X 3/4", DIÂMETRO DO ROTOR 110 MM, HM/2: 5 M / 8,3 M3/H A, 20 M / 1,2 M3/H	Equipamento	UN	26,0000000	1.222,95	31.796,70	31.796,70	0,72%	3.483.562,43	79,15%
12443 SEINFRA	SERVENTE	Mão de Obra	H	1.064,8000000	21,43	22.818,86	22.818,86	0,52%	3.508.361,10	79,67%
CAEWA	MONTADOR	Mão de Obra	H	1.220,2600000	18,59	22.684,63	22.684,63	0,52%	3.529.065,73	80,18%
PT0006 SEDOP	Teste de vazão	Material	Ms	964,0000000	22,53	22.189,52	22.189,52	0,50%	3.551.235,25	80,69%
00037372 SINAPI	EXAMES - HORISTA (COLETADO CAIXA)	Custos	H	14.701,3659680	1,43	21.022,95	21.022,95	0,48%	3.572.258,20	81,18%
PT0012 SEDOP	Cimentação	Material	M	305,0000000	99,26	20.348,30	20.348,30	0,46%	3.592.606,50	81,63%
00001379 SINAPI	CIMENTO PORTLAND COMPOSTO CP II-32	Material	KG	15.368,1163260	1,05	16.136,52	16.136,52	0,37%	3.608.743,03	81,89%
00084636 SINAPI	CAIXA D'ÁGUA EM POLIETILENO 1000 LITROS, COM TAMPA	Material	UN	26,0000000	603,75	15.897,50	15.897,50	0,36%	3.624.440,53	82,35%
10163 SEINFRA	AÇO CA-50	Material	KG	1.264,8000000	11,88	15.263,42	15.263,42	0,35%	3.639.703,95	82,70%
00000276 SINAPI	ARMADOR (HORISTA)	Mão de Obra	H	854,8322120	22,39	14.857,22	14.857,22	0,33%	3.654.361,17	83,03%
00000247 SINAPI	AJUDANTE DE ELETRICISTA (HORISTA)	Mão de Obra	H	779,0899877	17,88	13.876,13	13.876,13	0,32%	3.668.237,29	83,34%
PT0011 SEDOP	Tubo de PVC rosqueável p/ resaca do pre-filtro d= 40mm	Material	M	482,0000000	27,94	13.746,48	13.746,48	0,31%	3.681.983,77	83,65%
PT0005 SEDOP	Cap d= 160mm p/ o fundo do poço	Material	UN	41,0000000	309,93	12.707,13	12.707,13	0,29%	3.694.690,90	83,84%
591 ORSE	Chave magnética p/motor 3cv-220v	Material	un	41,0000000	298,25	12.146,25	12.146,25	0,28%	3.706.837,15	84,22%
PT0009 SEDOP	Análise físico-química da água	Material	UN	41,0000000	295,89	12.131,48	12.131,48	0,28%	3.718.968,64	84,50%
00037371 SINAPI	TRANSPORTE - HORISTA (COLETADO CAIXA)	Serviços	H	14.410,3659680	0,73	10.519,57	10.519,57	0,24%	3.729.488,21	84,74%
00040275 SINAPI	LOCACAO DE VISA SANDUICHE METALICA VAZADA PARA TRAVAMENTO DE PILARES, ALTURA DE 8" CH, LARGURA DE 76" CM E EXTENSÃO DE 2 M	Equipamento	MES	385,3864400	26,00	9.884,74	9.884,74	0,22%	3.739.372,95	84,95%
00004517 SINAPI	SARRAFO *2,5 X 7,5" CM EM PIMUS MISTA OU EQUIVALENTE DA REGIAO - BRUTA	Material	M	1.810,2640486	5,01	9.089,42	9.089,42	0,21%	3.748.442,37	85,17%
00043491 SINAPI	EPI - FAMILIA SERVIENTE - HORISTA (ENCARGOS COMPLEMENTARES - COLETADO CAIXA)	Equipamento	H	5.652,0436950	1,56	8.817,18	8.817,18	0,20%	3.757.258,56	85,37%
00000370 SINAPI	AREA MEDIA - POSTO JAZIDA/FORNECEDOR (RETIRADO NA JAZIDA, SEM TRANSPORTE)	Material	m²	108,3016060	81,25	8.798,51	8.798,51	0,20%	3.766.059,08	85,67%
00006175 SINAPI	TECNICO EM SONDAGEM	Mão de Obra	H	264,5240700	27,45	8.084,66	8.084,66	0,18%	3.774.143,75	85,75%
00006193 SINAPI	TABUA NAC AFARLHADA *2,5 X 20" CM, EM MACARANDUBA, ANGELIM OU EQUIVALENTE DA REGIAO - BRUTA	Material	M	307,8443200	25,26	7.771,10	7.771,10	0,18%	3.781.914,84	85,83%
PT0016 SEDOP	Tampa em chi dobrada no 20 to go d= 150mm	Material	UN	41,0000000	187,28	7.678,48	7.678,48	0,17%	3.789.593,32	86,10%
1598 ORSE	Madeira mieta serrada (barrote) 6 x 6cm - 0,0036 m3/m (argelim - louro)	Material	m	632,1062400	11,56	7.307,18	7.307,18	0,17%	3.796.900,51	86,27%
00044474 SINAPI	GUINDASTE HIDRAULICO AUTOPROPELIDO, COM LANCA TELESCOPICA 40 M, CAPACIDADE MAXIMA 60 T, POTENCIA 280 KW, TRACAO 6 X 6	Equipamento	UN	0,0023965	3.024.435,66	7.066,58	7.066,58	0,16%	3.803.667,10	86,43%
CAEWA	ELETRODO AWS 6031 - 3,25 MM INOX	Material	KG	79,1520000	87,50	6.925,80	6.925,80	0,16%	3.810.692,90	86,59%
00020087 SINAPI	TUBO PVC SERIE R, DN 40 MM, PARA ESGOTO OU AGUAS FLUVIAIS PREDIAIS (NBR 5688)	Material	M	838,7096000	10,75	6.844,63	6.844,63	0,16%	3.817.737,53	86,74%
CAEWA	MONTADOR INDUSTRIAL	Mão de Obra	H	261,0000000	23,44	6.821,04	6.821,04	0,15%	3.824.558,57	86,90%
00000086	ENCANADOR OU BONBEIRO HIDRAULICO (HORISTA)	Mão de Obra	H	260,7081656	23,20	6.744,43	6.744,43	0,15%	3.831.303,00	87,05%
00002686 SINAPI	CIMENTO PORTLAND	Material	KG	8.800,0000000	0,70	6.180,00	6.180,00	0,14%	3.837.483,00	87,19%
00006117 SINAPI	CARPINTEIRO AUXILIAR (HORISTA)	Mão de Obra	H	327,2512895	17,25	5.644,74	5.644,74	0,13%	3.843.107,74	87,32%
158 ORSE	Afropo (participação do empregador)	Material	un	312,1366801	17,50	5.462,39	5.462,39	0,12%	3.848.570,13	87,44%



[Handwritten signature]

00040287	SINAPI	LOCAÇÃO DE BARRA DE ANCORAGEM DE 0,80 A 1,20 M DE EXTENSAO, COM ROSCA DE 56", INCLINDO PORCA E FLANGE	Equipamento	MES	769,7726000	6,25	4.936,08	0,11%	3.853.506,21	87,55%
00043483	SINAPI	EPI - FAMILIA CARPANTEIRO DE FORMAS - HORISTA (ENCARGOS COMPLEMENTARES - COLETADO CAIXA)	Equipamento	H	2.847,8489782	1,68	4.784,05	0,11%	3.858.390,26	87,66%
00043489	SINAPI	EPI - FAMILIA PEDREIRO - HORISTA (ENCARGOS COMPLEMENTARES - COLETADO CAIXA)	Equipamento	H	3.227,3806780	1,48	4.711,98	0,11%	3.863.002,23	87,77%
00043132	SINAPI	ARAME RECÓZDO 16 SWG, D = 1,65 MM (0,018 KG/M) OU 18 SWG, D = 1,25 MM (0,01 KG/M)	Materia	KG	168.5162000	22,83	4.447,16	0,10%	3.867.448,39	87,87%
00004735	SINAPI	MÁQUINA / GRANITEIRO (HORISTA)	Mão de Obra	H	187,0050800	22,39	4.410,94	0,10%	3.871.860,34	87,87%
00000248	SINAPI	AUXILIAR DE ENCANADOR OU BOMBEIRO HIDRAULICO (HORISTA)	Mão de Obra	H	254,7744547	17,25	4.394,83	0,10%	3.876.256,20	88,07%
8070000139	CAEMA	AJUDANTE ESPECIALIZADO COM ENCARGOS SOCIAIS	Mão de Obra	H	291,0000000	15,06	4.382,46	0,10%	3.880.637,86	88,17%
00043487	SINAPI	FERRAMENTAS - FAMILIA SERVENTE - HORISTA (ENCARGOS COMPLEMENTARES - COLETADO CAIXA)	Equipamento	H	5.652,0438550	0,74	4.182,51	0,10%	3.884.820,17	88,28%
10231	SEINFRA	BLOCO DE CONCRETO 14x19x38cm - VEDAÇÃO	Materia	UN	1.144,0000000	3,16	3.615,04	0,08%	3.888.435,21	88,35%
12391	SEINFRA	PEDREIRO	Mão de Obra	H	118,8000000	28,89	3.440,45	0,08%	3.891.875,66	88,42%
00043485	SINAPI	FERRAMENTAS - FAMILIA PEDREIRO - HORISTA (ENCARGOS COMPLEMENTARES - COLETADO CAIXA)	Equipamento	H	3.227,3806780	1,05	3.388,75	0,08%	3.895.264,41	88,50%
10121	SEINFRA	ARMADOR/FERRERO	Mão de Obra	H	114,4000000	28,88	3.313,02	0,08%	3.898.577,43	88,58%
10157	SEINFRA	ACO CA-25	Materia	KG	277,2000000	11,89	3.295,91	0,07%	3.901.873,34	88,65%
00040271	SINAPI	LOCAÇÃO DE APRUMADOR METALICO DE PILAR, COM ALTURA E ANGULO REGULAVES, EXTENSAO DE 1,50" A 2,80" M	Equipamento	MES	187,1819800	19,25	3.204,36	0,07%	3.905.077,70	88,72%
00004230	SINAPI	OPERADOR DE MAQUINAS E TRATORES DIVERSOS (TERRAPLANAGEM)	Mão de Obra	H	163,8395107	19,40	3.180,43	0,07%	3.908.258,13	88,80%
8070000131	CAEMA	MECÂNICO	Mão de Obra	H	145,5000000	21,39	3.112,25	0,07%	3.911.370,37	88,87%
DS40000001	CAEMA	ACETILENO	Materia	KG	89,8400000	43,34	3.028,87	0,07%	3.914.397,24	88,94%
10482	ORSE	Cesta Básica	Materia	un	13,7977886	208,25	2.845,79	0,06%	3.917.243,03	89,00%
00043484	SINAPI	EPI - FAMILIA ELETRICISTA - HORISTA (ENCARGOS COMPLEMENTARES - COLETADO CAIXA)	Equipamento	H	1.848,5648000	1,43	2.783,58	0,06%	3.920.028,62	89,06%
00010687	SINAPI	TABUA 2,5 X 23" CM EM PINHAS, MISTA OU EQUIVALENTE DA REGIAO - BRUTA	Materia	M	168,1277500	18,19	2.721,89	0,06%	3.922.748,51	89,13%
10040	SEINFRA	AJUDANTE DE ARMADOR/FERRERO	Mão de Obra	H	114,4000000	23,28	2.864,38	0,06%	3.925.412,56	89,18%
8070000058	CAEMA	ELETRICISTA	Mão de Obra	H	122,2200000	21,39	2.814,28	0,06%	3.928.027,27	89,25%
00000387	SINAPI	AREA GROSSA - POSTO JAZIDA/FORNECEDOR (RETRADO NA JAZIDA, SEM TRANSPORTE)	Materia	m²	29.8131746	82,30	2.453,62	0,06%	3.930.480,80	89,30%
10709	SEINFRA	AREA MEDIA	Materia	m²	28,8869000	84,38	2.448,88	0,06%	3.932.927,58	89,35%
00001106	SINAPI	CAL HIDRATADA CHI PARA ARGAMASSAS	Materia	KG	1.828,5895980	1,30	2.377,18	0,05%	3.935.304,74	89,41%
00004730	SINAPI	PEDRA DE MAO OU PEDRA RACHAO PARA ARRIMO/FUNDAÇÃO (POSTO PEDREIRA/FORNECEDOR, SEM FRETE)	Materia	m³	28,0760000	90,83	2.371,09	0,05%	3.937.675,83	89,47%
8070000100	CAEMA	SOLDADOR	Mão de Obra	H	118,4000000	18,59	2.183,88	0,05%	3.939.839,71	89,51%
00043480	SINAPI	FERRAMENTAS - FAMILIA ELETRICISTA - HORISTA (ENCARGOS COMPLEMENTARES - COLETADO CAIXA)	Equipamento	H	1.848,5648000	1,08	2.102,28	0,05%	3.941.942,00	89,56%
00040204	SINAPI	PREGO DE ACO POLIDO COM CABECA DUPLA, 17 X 27 (2 1/2 X 11)	Materia	KG	63,7251200	32,73	2.085,72	0,05%	3.944.027,72	89,61%
00011676	SINAPI	REGISTRO DE ESFERA, PVC, COM VOLANTE, VS. SOLDAVEL, DN 40 MM, COM CORPO DIVIDIDO	Materia	UN	28,0000000	78,53	1.989,78	0,05%	3.946.017,50	89,65%
10761	ORSE	Releção - café da manhã (café com leite e dois pães com manteiga)	Serviços	un	312,1368801	6,25	1.950,85	0,04%	3.947.968,35	89,70%
10280	SEINFRA	BRITA	Materia	m³	19,7120000	95,24	1.877,37	0,04%	3.949.845,72	89,74%



Handwritten signature or initials.

00004613	SINAFI	PLACA DE OBRA (PARA CONSTRUÇÃO CIVIL) EM CHAPA GALVANIZADA "N 22", ADESIVADA, DE 2,4 X 1,2" M (SEM POSTES PARA FIXAÇÃO)	Material	m²	8,00000000	312,50	1.875,00	0,04%	3.851.720,72	88,75%
00011674	SINAFI	REGISTRO DE ESFERA, PVC, COM VOLANTE, VS. SOLDAVEL, DN 26 MM, COM CORPO DIVIDIDO	Material	UN	52,00000000	36,04	1.874,08	0,04%	3.853.594,80	88,83%
CAEMA		MANUTENÇÃO ELETROMECÂNICA	Material	FATOR	0,58200000	3.125,00	1.816,75	0,04%	3.855.413,55	89,07%
D500000140	CAEMA	OXIGENIO	Material	m³	174,80000000	10,28	1.791,40	0,04%	3.857.204,95	89,11%
D54000031	SINAFI	FERRAMENTAS - FAMILIA CARFANTEIRO DE FORMAS - HORISTA (ENCARGOS COMPLEMENTARES - COLETADO CAIXA)	Equipamento	H	2.847.6495732	0,61	1.737,07	0,04%	3.859.942,02	89,15%
00001014	SINAFI	CABO DE COBRE FLEXIVEL, CLASSE 4 OU 5, ISOLACAO EM PVC/A, ANTICHAMA SWF-B, 1 CONDUTOR, 450/750 V, SECAO NOMINAL 2,5 MM²	Material	M	842,34044000	2,69	1.727,90	0,04%	3.860.669,91	89,19%
00009016	SINAFI	REGISTRO GAVETA BRUTO EM LATAO FORJADO, BITOLA 3/4" (REF 1509)	Material	UN	41,00000000	39,61	1.624,01	0,04%	3.862.293,92	90,02%
80000037	CAEMA	ELETRO-MECÂNICO	Mão de Obra	H	72,75000000	21,39	1.556,12	0,04%	3.863.850,04	90,06%
00009114	SINAFI	AJUDANTE DE ARMADOR (HORISTA)	Mão de Obra	H	98,16095200	15,75	1.514,53	0,03%	3.865.364,57	90,09%
000038017	SINAFI	ESPACADOR / DISTANCIADOR CIRCULAR COM ENTRADA LATERAL, EM PLASTICO, PARA VERGALHAO 4,2 A 12,5" MM, COBRIMENTO 20 MM	Material	UN	5.268.84312000	0,28	1.474,72	0,03%	3.866.839,29	90,13%
H02000391	CAEMA	TALHA MANUAL - 5T	Equipamento	H	1.220,28000000	1,18	1.439,91	0,03%	3.868.279,20	90,16%
00004254	SINAFI	OPERADOR DE GUINDASTE	Mão de Obra	H	40,0439337	35,64	1.427,16	0,03%	3.869.706,38	90,19%
2378	ORSE	Vale transporte	Material	UN	252,3492985	5,63	1.420,72	0,03%	3.871.127,08	90,23%
00005068	SINAFI	PREGO DE ACO POLIDO COM CABECA 17 X 24 (2 X 11)	Material	KG	52,0033978	28,51	1.378,61	0,03%	3.872.505,69	90,26%
6995	ORSE	Medeiras mista serrada (serrado) 2,2 x 5,5cm - 0,00121 m³/m	Material	m	268,3725500	4,36	1.300,80	0,03%	3.873.806,59	90,29%
00000696	SINAFI	ADAPTADOR PVC SOLDAVEL, COM FLANGE E ANEL DE VEDACAO, 25 MM X 3/4", PARA CAIXA D'AGUA	Material	UN	78,00000000	14,80	1.154,40	0,03%	3.874.960,99	90,31%
00004718	SINAFI	PEDRA BRITADA N. 2 (19 A 38 MM) POSTO PEDREIRA/FORNECEDOR, SEM FRETE	Material	m³	11,36992000	97,25	1.104,75	0,03%	3.876.065,75	90,34%
641	ORSE	Fardamento com mangas curtas	Material	UN	4.5962919	224,15	1.030,92	0,02%	3.877.096,67	90,36%
00011630	SINAFI	TORNEIRA DE BOIA CONVENCIONAL PARA CAIXA D'AGUA, AGUA FRIA, 3/4", COM HASTE E TORNEIRA METALICOS E BALAO PLASTICO	Material	UN	29,00000000	37,59	977,34	0,02%	3.878.074,01	90,38%
00005067	SINAFI	PREGO DE ACO POLIDO COM CABECA 16 X 24 (2 1/4 X 1 1/2)	Material	KG	32,80000000	28,25	926,60	0,02%	3.879.000,61	90,40%
00000698	SINAFI	ADAPTADOR PVC SOLDAVEL, COM FLANGE E ANEL DE VEDACAO, 40 MM X 1 1/4", PARA CAIXA D'AGUA	Material	UN	28,00000000	33,33	896,58	0,02%	3.879.897,19	90,42%
00006888	SINAFI	TUBO PVC, SOLDAVEL, DN 35 MM, AGUA FRIA (NBR-5648)	Material	M	172,84590000	4,89	862,50	0,02%	3.880.759,69	90,44%
H02000382	CAEMA	TRIPÉ PARA SUSTENTAR TALHA DE ATÉ - 5T	Equipamento	H	1.220,28000000	0,70	854,18	0,02%	3.881.613,87	90,46%
00013896	SINAFI	VERBADOR DE IMERSAO, DIAMETRO DA PONTEIRA DE 45" MM, COM MOTOR ELETRICO TRIFASICO DE 2 HP (2 CV)	Equipamento	UN	0,1923992	4.396,73	845,56	0,02%	3.882.459,43	90,48%
00020080	SINAFI	ADESIVO PLASTICO PARA PVC, FRASCO COM 175 GR	Material	UN	35,25390000	21,83	774,88	0,02%	3.883.234,31	90,50%
00006675	SINAFI	TUBO PVC, SOLDAVEL, DN 50 MM, PARA AGUA FRIA (NBR-5648)	Material	M	39,16730000	18,54	726,16	0,02%	3.883.960,47	90,52%
00043485	SINAFI	ERI - FAMILIA ENCANADOR - HORISTA (ENCARGOS COMPLEMENTARES - COLETADO CAIXA)	Equipamento	H	555,38000000	1,26	674,58	0,02%	3.884.635,05	90,53%
00004783	SINAFI	PINTOR (HORISTA)	Mão de Obra	H	27,55200000	24,43	673,10	0,02%	3.885.308,15	90,55%
D96509	CAEMA	FERRAMENTAL ELETRO-MECÂNICO	Material	%	50,82500000	13,20	672,21	0,02%	3.885.980,36	90,56%
00020083	SINAFI	SOLUCAO PREPARADORA / LIMPADORA PARA PVC, FRASCO COM 1000 CM3	Material	UN	8,67000000	78,28	681,35	0,02%	3.886.661,70	90,58%
11605	SEINFRA	PEDRISCO	Material	m³	9,55690000	92,38	605,64	0,01%	3.887.267,35	90,59%
00004509	SINAFI	SARRAFO 2,5 X 10" CM EM PINUS, MISTA OU EQUIVALENTE DA REGAO BRUTA	Material	M	60,35344000	7,26	593,37	0,01%	3.887.860,71	90,60%
00038102	SINAFI	TOMADA 2P+T 20A, 250V (APENAS MODULO)	Material	UN	41,00000000	12,61	525,21	0,01%	3.888.385,92	90,62%



Handwritten signature in blue ink.

00043488	SINAPI	EPI - FAMILIA OPERADOR ESCAVADERA - HORISTA (ENCARGOS COMPLEMENTARES - COLETADO CAIXA)	Equipamento	H	462,3454578	1,03	507,12	0,01%	3.698.833,04	90,65%
00003640	SINAPI	JOELHO PVC, SOLDAVEL, 90 GRAUS, 50 MM, PARA AGUA FRIA PREDIAL	MATERIAL	UN	82,00000000	6,00	492,00	0,01%	3.699.325,04	90,64%
00002689	SINAPI	ELETRODUTO PVC FLEXIVEL CORRUGADO, COR AMARELA, DE 20 MM	MATERIAL	M	161,83340000	2,70	491,22	0,01%	3.699.816,26	90,65%
10517	ORSE	Exames admissionais/demissionais (check-up)	Serviços	cl	1,2264699	375,00	459,93	0,01%	3.699.276,19	90,66%
00009674	SINAPI	TUBO PVC, SOLDAVEL, DE 40 MM, AGUA FRIA (NBR-5648)	MATERIAL	M	25,36690000	18,90	428,70	0,01%	3.699.704,89	90,87%
00002705	SINAPI	ENERGIA ELCTRICA ATE 2000 KWH INDUSTRIAL, SEM DEMANDA	MATERIAL	KWH	430,4244294	0,93	400,28	0,01%	3.691.105,18	90,66%
10103	SEINFRA	AR-AME RECIZO DO N° 13 BWG	MATERIAL	KG	30,80000000	12,96	398,85	0,01%	3.691.492,03	90,69%
00004721	SINAPI	PEDRA BRITADA N. 1 19,5 a 19 MM) POSTO PEDREIRA/FORNECEDOR, SEM FRETE	MATERIAL	m³	3,76964000	98,74	398,32	0,01%	3.691.858,35	90,70%
10441	SEINFRA	CAL HIDRATADA	MATERIAL	KG	220,00000000	1,39	303,60	0,01%	3.692.161,95	90,70%
00007741	SINAPI	TE SOLDAVEL PVC, 90 GRAUS, 40 MM, PARA AGUA FRIA PREDIAL (NBR 5648)	MATERIAL	UN	26,00000000	11,08	298,09	0,01%	3.692.450,03	90,71%
00005075	SINAPI	PREGO DE ACO POLIDO COM CABECA 18 X 30 (2 3/4 X 10)	MATERIAL	KG	9,82590000	28,51	290,46	0,01%	3.692.710,49	90,72%
10282	ORSE	Siguro de veia e acidente em grupo	Serviços	un	13,7977859	15,66	216,35	0,00%	3.692.926,84	90,72%
00043481	SINAPI	FERRAMENTAS - FAMILIA ENCANADOR - HORISTA (ENCARGOS COMPLEMENTARES - COLETADO CAIXA)	Equipamento	H	535,38000000	0,40	214,15	0,00%	3.693.140,99	90,73%
00000673	SINAPI	BLOCHA DE REDUÇAO DE PVC, SOLDAVEL, LONGA, COM 50 X 25 MM, PARA AGUA FRIA PREDIAL	MATERIAL	UN	41,00000000	5,09	208,66	0,00%	3.693.346,08	90,73%
00012693	SINAPI	BOTA DE SEGURANCA COM BIQUEIRA DE ACO E COLARINHO ACOIHOADO	MATERIAL	PAR	2,4114446	84,00	202,56	0,00%	3.693.552,24	90,73%
00003635	SINAPI	JOELHO PVC, SOLDAVEL, 90 GRAUS, 40 MM, COR MARRON, PARA AGUA FRIA PREDIAL	MATERIAL	UN	26,00000000	7,09	184,34	0,00%	3.693.736,58	90,74%
00039094	SINAPI	ESPELHO / PLACA DE 3 POSTOS 4" X 2", PARA INSTALACAO DE TOMADAS E INTERRUPTORES	MATERIAL	UN	41,00000000	3,73	152,93	0,00%	3.693.889,51	90,74%
00003632	SINAPI	JOELHO PVC, SOLDAVEL COM ROSCA, 90 GRAUS, 25 MM X 3/4", COR MARRON, PARA AGUA FRIA PREDIAL	MATERIAL	UN	52,00000000	2,81	151,32	0,00%	3.694.040,83	90,75%
00037373	SINAPI	SEGURO - HORISTA (COLETADO CAIXA)	Taxas	H	14,7013656980	0,01	147,01	0,00%	3.694.187,85	90,75%
00039315	SINAPI	ESPAÇADOR / DISTANCIADOR TIPO GARRA DUPLA, EM ELASTICO COBRIMENTO 20* MM, PARA FERRAGENS DE LAJES E FUNDO DE VIGAS	MATERIAL	UN	323,31000000	0,44	142,26	0,00%	3.694.330,10	90,75%
00001672	SINAPI	CAIXA DE PASSAGEM, EM PVC, DE 4" X 2", PARA ELETRODUTO FLEXIVEL CORRUGADO	MATERIAL	UN	41,00000000	3,45	141,45	0,00%	3.694.471,55	90,76%
00002711	SINAPI	CARRINHO DE MAO DE ACO CAPACIDADE 50 A 60 L, PNIEU COM CAMARA	Equipamento	UN	0,3811194	317,00	114,47	0,00%	3.694.586,03	90,76%
00012692	SINAPI	LUVIA RASPA DE COURO, CANO CURTO (PUNHO 17* CM)	Equipamento	PAR	7,0522018	15,75	111,07	0,00%	3.694.697,10	90,76%
00043130	SINAPI	ARAME GALVANIZADO 12 BWG, D = 2,76 MM (0,048 KG/M) OU 14 BWG, D = 2,11 MM (0,028 KG/M)	MATERIAL	KG	4,42800000	22,63	100,21	0,00%	3.694.797,30	90,76%
00002682	SINAPI	DESMOLDANTE PROTETOR PARA FORMAS DE MADEIRA, DE BASE OLEOSA EMULSIONADA EM AGUA	MATERIAL	L	8,5473200	11,24	96,07	0,00%	3.694.893,38	90,77%
00001671	SINAPI	CAIXA OCTOGONAL DE FUNDO MOVEL, EM PVC, DE 3" X 3", PARA ELETRODUTO FLEXIVEL CORRUGADO	MATERIAL	UN	15,37500000	6,18	95,02	0,00%	3.694.988,36	90,77%
10599	ORSE	Protetor solar fps 30 com 120ml	MATERIAL	un	5,5191145	18,25	89,66	0,00%	3.695.078,08	90,77%
00000065	SINAPI	ADAPTADOR PVC SOLDAVEL CURTO COM BOLSA E ROSCA, 25 MM X 3/4", PARA AGUA FRIA	MATERIAL	UN	82,00000000	1,06	86,02	0,00%	3.695.165,00	90,77%
10596	ORSE	Protetor auricular	MATERIAL	un	13,7977859	6,13	84,56	0,00%	3.695.249,58	90,77%
00005069	SINAPI	PREGO DE ACO POLIDO COM CABECA 17 X 27 (2 1/2 X 11)	MATERIAL	KG	2,96200000	27,03	79,76	0,00%	3.695.329,37	90,78%
00039099	SINAPI	SUPORTE DE FIXACAO PARA ESPELHO / PLACA 4" X 2", PARA 3 MODULOS, PARA INSTALACAO DE TOMADAS E INTERRUPTORES (SOMENTE SUPORTE)	MATERIAL	UN	41,00000000	1,84	79,54	0,00%	3.695.408,91	90,78%
00003629	SINAPI	JOELHO PVC, SOLDAVEL, 90 GRAUS, 25 MM, PARA AGUA FRIA PREDIAL	MATERIAL	UN	82,00000000	0,88	72,16	0,00%	3.695.481,07	90,78%



(Handwritten signature)

00003788	SINAPI	LIXA EM FOLHA PARA FERRO, NUMERO 150	Material	UN	20,6640000	3,23	68,74	0,00%	3.895.547,82	90,78%
00068383	SINAPI	LIXA D'AGUA EM FOLHA, GRAO 100	Material	UN	28,3431000	2,24	63,48	0,00%	3.895.611,31	90,78%
00065081	SINAPI	PREGO DE ACO POLDO COM CABECA 18 X 27 (2 1/2 X 10)	Material	KG	1,8187500	28,06	47,40	0,00%	3.895.659,70	90,78%
00007136	SINAPI	TE SOLDAVEL, PVC, 80 GRAUS, 25 MM, PARA AGUA FRIA PREDIAL (NER 5918)	Material	UN	28,0000000	1,44	37,44	0,00%	3.895.686,14	90,78%
00012895	SINAPI	CAPACETE DE SEGURANCA ABA FRONTAL COM SUSPENSAO DE POLIETILENO, SEM JUGULAR (CLASSE B)	Material	UN	4,8690400	6,38	30,98	0,00%	3.895.759,32	90,79%
00021127	SINAPI	FITA ISOLANTE ADESIVA ANTIC-HAMA, USO ATE 750 V, EM ROLO DE 19 MM X 5 M	Material	un	0,0752985	409,75	30,85	0,00%	3.895.790,17	90,78%
11247	ORSE	Serra marmore Serra marmore	Material	UN	0,0744446	2,068,81	29,88	0,00%	3.895.820,05	90,79%
00014618	SINAPI	SERRA CIRCULAR DE BANCADA COM MOTOR ELETRICO, POTENCIA DE *1600* W, PARA DISCO DE DIAMETRO DE 10" (250 MM)	Equipamento	un	0,0332951	647,50	21,56	0,00%	3.895.841,61	90,79%
11248	ORSE	Serra circular eletrica portatil	Material	un	2,4198446	7,84	19,21	0,00%	3.895.860,83	90,79%
1651	ORSE	Óculos branco proteção	Material	un	0,3611184	46,13	16,66	0,00%	3.895.877,48	90,79%
10768	ORSE	PA quadrada	Material	UN	0,6193246	22,75	13,95	0,00%	3.895.891,43	90,79%
00012694	SINAPI	CAPA PARA CHUVA EM PVC COM FORRO DE POLIESTER, COM CAPUZ (AMARELA OU AZUL)	Material	un	0,5418746	23,23	12,58	0,00%	3.895.904,02	90,79%
4728	ORSE	Talhadreira chata 10" Talhadreira chata 10"	Material	un	0,0332951	307,50	10,24	0,00%	3.895.914,26	90,79%
11248	ORSE	Furadeira e Parafusadeira eletrica Bosch ou Similar profissional	Equipamento	un	0,1506969	51,00	7,68	0,00%	3.895.921,94	90,79%
10282	ORSE	Regua de aluminio d' 2,00m (para peiteiro)	Material	un	0,3011939	25,00	7,53	0,00%	3.895.929,47	90,79%
11285	ORSE	Manifeio de borracha com cabo	Material	un	0,5270883	14,08	7,42	0,00%	3.895.936,89	90,79%
11245	ORSE	Desempenadeira de madeira 1222	Material	un	0,1806592	39,38	7,11	0,00%	3.895.944,00	90,79%
4728	ORSE	Marrete 1 kg com cabo	Material	un	0,3011939	23,50	7,08	0,00%	3.895.951,08	90,79%
4722	ORSE	Colher de pedreiro	Material	un	0,5270883	12,78	6,74	0,00%	3.895.957,81	90,79%
11246	ORSE	Escala métrica de bambu	Material	un	0,3902684	13,50	6,27	0,00%	3.895.963,08	90,79%
4174	ORSE	Desempenadeira de aço lisa, cabo madeira, ref.143, Atlas ou similar	Material	un	462,3454678	0,01	4,92	0,00%	3.895.968,00	90,79%
00043484	SINAPI	FERRAMENTAS - FAMILIA OPERADOR ESCAVADORA - HORISTA (ENCARGOS COMPLEMENTARES - COLETADO CAIXA)	Equipamento	H	0,1239840	33,63	4,17	0,00%	3.895.972,17	90,79%
11231	ORSE	Picoel de serra 2"	Material	un	0,0666901	47,38	3,18	0,00%	3.895.976,33	90,78%
11244	ORSE	Manifeio com unha	Material	un	0,1506969	20,63	3,11	0,00%	3.895.978,44	90,79%
10789	ORSE	Nivel de bolha de madeira	Material	un	0,0164000	176,25	2,88	0,00%	3.895.981,33	90,79%
11241	ORSE	Alicate volt-ampereimeto	Material	un	0,0752985	34,38	2,58	0,00%	3.895.983,92	90,79%
11243	ORSE	Manifeio sem unha	Material	un	0,1506969	18,80	2,55	0,00%	3.895.986,46	90,79%
11284	ORSE	Marrete de 12 kg com cabo	Material	UN	0,1378000	18,20	2,51	0,00%	3.895.988,97	90,79%
00003148	SINAPI	FITA VEDA ROSCA EM ROLLOS DE 16 MM X 50 M (L X C)	Material	un	0,0752985	32,44	2,44	0,00%	3.895.991,41	90,79%
10780	ORSE	Plumo de face	Material	un	0,0829901	28,61	2,37	0,00%	3.895.993,79	90,79%
10578	ORSE	Chave de fenda chata 50 cm	Material	un	0,1239840	14,98	1,86	0,00%	3.895.995,64	90,79%
10543	ORSE	Trincha 3"	Material	un	0,0633696	21,88	1,36	0,00%	3.895.997,09	90,79%
11250	ORSE	Rolo lã de camelo 20cm	Material	un	0,0666901	18,84	1,26	0,00%	3.895.998,29	90,79%
10578	ORSE	Formão grande	Material	un	0,0666901	18,84	1,26	0,00%	3.895.998,29	90,79%



Handwritten signature or initials in blue ink.

10377 ORSE	Sarrote 40cm	Material	un	0,00329691
11240 ORSE	Alcázar con aislamiento	Material	un	0,0164000
11232 ORSE	Escada de aluminio de abri con 7 degraus	Material	un	0,0027552
10286 ORSE	Torquosa	Material	un	0,0130210
11242 ORSE	Chave inglesa 12"	Material	un	0,0082000
10285 ORSE	Aro de serra	Material	un	0,01
4125 ORSE	Esphula	Material	un	0,01100

José Janio de C. Lima
 Geólogo-Geotécnico
 CREA: 11962 D/PA

10577	ORSE	Sarrote 40cm	Material	un	0,03320861	37,38	1,24	0,00%	3.898.998,53	90,79%
11240	ORSE	Alicate com isolamento	Material	un	0,01640000	57,88	0,85	0,00%	3.898.000,48	90,79%
11252	ORSE	Escada de alumínio de abrir com 7 degraus	Material	un	0,0027552	338,25	0,83	0,00%	3.898.001,41	90,79%
10586	ORSE	Tompeira	Material	un	0,0130210	48,13	0,80	0,00%	3.898.003,01	90,79%
11242	ORSE	Chave inglesa 12"	Material	un	0,00820000	48,25	0,38	0,00%	3.898.003,39	90,79%
10585	ORSE	Arco de serra	Material	un	0,0130210	27,83	0,36	0,00%	3.898.003,75	90,79%
4725	ORSE	Espátula	Material	un	0,01102208	23,13	0,25	0,00%	3.898.003,01	90,79%

Totais por Tipo
 Equipamento R\$ 167.552,28
 Equipamento Permanente R\$ 0,00
 Meio de Obra R\$ 488.480,17
 Material R\$ 2.827.347,76
 Serviços R\$ 13.146,09
 Taxas R\$ 147,01
 Administração R\$ 393.750,00
 Aluguel R\$ 0,00
 Verba R\$ 0,00
 Outros R\$ 54.588,10
 3.621.046,62
 880.284,82
 4.401.341,44

Total sem BDI
 Total do BDI
 Total Geral

José Janio de C. Lima
 José Janio de C. Lima
 Geólogo-Geotécnico
 CREA: 11962 D/PA



Obra

SERVIÇOS DE MANUTENÇÃO E PERFURAÇÃO DE POÇOS ARTESIANOS PARA ATENDER AS NECESSIDADES DAS DIVERSAS SECRETARIAS NO MUNICÍPIO DE SÃO MATEUS DO MARANHÃO

Item	Descrição	Memória de Cálculo	Und	Quant. Memória de Cálculo
1	SERVIÇOS PRELIMINARES			
1.1	Placa de obra em chapa aço galvanizado, instalada - Rev 02_01/2022		m²	6,0 ≈ 3X2
1.2	ADMINISTRAÇÃO DA OBRA		UND	97,0 ≈ QUANTIDADE DE POÇOS
2	POÇO TUBULAR			
2.1	Poço Tubular $q=6''$ - prof = 50m		UN	41,0 ≈ QUANTIDADE DE POÇOS
3	UNIDADE DE BOMBAMENTO			
3.1	Conjunto moto-bomba com motor de 1/2 cv, monofásico, bomba centrífuga, sucção=3/4", recalque=3/4", pr. máx. 23 mca, alt. sucção 8 mca. faixas hm (m) - q (m³/h) : (20-2,1)(17-2,9)(14-3,4)(11-3,9)(8-4,3)(5-4,7), inclusive chave de partida direta		un	26,0 ≈ QUANTIDADE DE PRÉDIOS QUE RECEBERÃO RESERVATÓRIOS DE 1.000 LITROS
3.2	Abrigo em alvenaria (1,20 x 1,00m) para conjunto de moto-bomba, incluindo chapisco, reboco, esquadria de ferro e cobertura com telha canal comum.		un	41,0 ≈ QUANTIDADE DE POÇOS
3.3	KIT CAVALETE PARA MEDIÇÃO DE ÁGUA - ENTRADA INDIVIDUALIZADA, EM PVC DN 25 (3/4), PARA 1 MEDIDOR FORNECIMENTO E INSTALAÇÃO (EXCLUSIVE HIDRÔMETRO). AF_11/2016		UN	41,0 ≈ QUANTIDADE DE POÇOS
3.4	TUBO PVC, SÉRIE R, ÁGUA PLUVIAL, DN 40 MM, FORNECIDO E INSTALADO EM RAMAL DE ENCAMINHAMENTO. AF_06/2022		M	615,0 ≈ 15 METROS POR POÇO
3.5	PONTO DE TOMADA RESIDENCIAL INCLUINDO TOMADA 20A/250V, CAIXA ELÉTRICA, ELETRODUTO, CABO, RASGO, QUEBRA E CHUMBAMENTO. AF_01/2016		UN	41,0 ≈ QUANTIDADE DE POÇOS
3.6	Conjunto moto-bomba com motor de 2 cv, trifásico, bomba centrífuga, sucção=1 1/4", recalque=1", pr. máx. 36 mca, alt. sucção 8 mca. faixas hm (m) - q (m³/h) : (30-7,3)(26-10,0)(23-11,7)(20-13,2)(17-14,6)(14-15,9) inclusive chave de partida direta		un	15,0 ≈ QUANTIDADE DE PRÉDIOS QUE RECEBERÃO RESERVATÓRIOS DE 10.000 LITROS
4	ESTRUTURA PARA RESERVATÓRIO 1.000 L			

05/5

4.1	INFRAESTRUTURA				
4.1.1	BROCA D= 20cm COM CONCRETO FCK=13,5MPa, MAIS VIGA BALDRAME 20X20cm E UMA FIADA DE BLOCO DE CONCRETO 14X19X39cm	M	280,0	= CONFORME PROJETO	
4.2	PILARES				
4.2.1	MONTAGEM E DESMONTAGEM DE FÓRMA DE PILARES RETANGULARES E ESTRUTURAS SIMILARES, PÉ-DIREITO SIMPLES, EM CHAPA DE MADEIRA COMPENSADA PLASTIFICADA, 12 UTILIZAÇÕES. AF_09/2020	m²	574,08	= CONFORME PROJETO	
4.2.2	ARMAÇÃO DE PILAR OU VIGA DE ESTRUTURA CONVENCIONAL DE CONCRETO ARMADO UTILIZANDO AÇO CA-50 DE 10,0 MM - MONTAGEM. AF_06/2022	KG	1.539,98	= CONFORME PROJETO	
4.2.3	ARMAÇÃO DE ESTRUTURAS DIVERSAS DE CONCRETO ARMADO, EXCETO VIGAS, PILARES, LAJES E FUNDAÇÕES, UTILIZANDO AÇO CA-50 DE 6,3 MM - MONTAGEM. AF_06/2022	KG	733,72	= CONFORME PROJETO	
4.2.4	CONCRETAGEM DE PILARES, FCK = 25 MPA, COM USO DE BALDES - LANÇAMENTO, ADENSAMENTO E ACABAMENTO. AF_02/2022	m³	32,5	= CONFORME PROJETO	
4.3	VIGAS				
4.3.1	ARMAÇÃO DE PILAR OU VIGA DE ESTRUTURA CONVENCIONAL DE CONCRETO ARMADO UTILIZANDO AÇO CA-50 DE 6,3 MM - MONTAGEM. AF_06/2022	KG	611,52	= CONFORME PROJETO	
4.3.2	MONTAGEM E DESMONTAGEM DE FÓRMA DE VIGA, ESCORAMENTO COM GARFO DE MADEIRA, PÉ-DIREITO SIMPLES, EM CHAPA DE MADEIRA PLASTIFICADA, 12 UTILIZAÇÕES. AF_09/2020	m²	478,4	= CONFORME PROJETO	
4.3.3	ARMAÇÃO DE PILAR OU VIGA DE ESTRUTURA CONVENCIONAL DE CONCRETO ARMADO UTILIZANDO AÇO CA-50 DE 10,0 MM - MONTAGEM. AF_06/2022	KG	1.283,36	= CONFORME PROJETO	
4.3.4	CONCRETAGEM DE VIGAS E LAJES, FCK=25 MPA, PARA QUALQUER TIPO DE LAJE COM BALDES EM EDIFICAÇÃO TERREA - LANÇAMENTO, ADENSAMENTO E ACABAMENTO. AF_02/2022	m³	27,04	= CONFORME PROJETO	
4.4	LAJE				
4.4.1	Laje pré-fabricada treliçada para piso ou cobertura, intereixo 38cm, h=12cm, el. enchimento em bloco cerâmico h=8cm, inclusive escoramento em madeira e capeamento 4cm.	m²	162,5	= CONFORME PROJETO	
5	ESTRUTURA PARA RESERVATÓRIO 10.000 L				
5.1	INFRAESTRUTURA				
5.1.1	BROCA D= 20cm COM CONCRETO FCK=13,5MPa, MAIS VIGA BALDRAME 20X20cm E UMA FIADA DE BLOCO DE CONCRETO 14X19X39cm	M	180,0	= CONFORME PROJETO	

Handwritten signature

5.2	PILARES				
5.2.1	MONTAGEM E DESMONTAGEM DE FÔRMA DE PILARES RETANGULARES E ESTRUTURAS SIMILARES, PE-DIREITO SIMPLES, EM CHAPA DE MADEIRA COMPENSADA PLASTIFICADA, 12 UTILIZAÇÕES. AF_09/2020	m²	432,0 = CONFORME PROJETO		
5.2.2	ARMAÇÃO DE PILAR OU VIGA DE ESTRUTURA CONVENCIONAL DE CONCRETO ARMADO UTILIZANDO AÇO CA-50 DE 10,0 MM - MONTAGEM. AF_06/2022	KG	888,45 = CONFORME PROJETO		
5.2.3	ARMAÇÃO DE ESTRUTURAS DIVERSAS DE CONCRETO ARMADO, EXCETO VIGAS, PILARES, LAJES E FUNDAÇÕES, UTILIZANDO AÇO CA-50 DE 6,3 MM - MONTAGEM. AF_06/2022	KG	588,0 = CONFORME PROJETO		
5.2.4	CONCRETAGEM DE PILARES, FCK = 25 MPA, COM USO DE BALDES - LANÇAMENTO, ADENSAMENTO E ACABAMENTO. AF_02/2022	m³	32,4 = CONFORME PROJETO		
5.3	VIGAS				
5.3.1	ARMAÇÃO DE PILAR OU VIGA DE ESTRUTURA CONVENCIONAL DE CONCRETO ARMADO UTILIZANDO AÇO CA-50 DE 6,3 MM - MONTAGEM. AF_06/2022	KG	588,0 = CONFORME PROJETO		
5.3.2	MONTAGEM E DESMONTAGEM DE FÔRMA DE VIGA, ESCORAMENTO COM GARFO DE MADEIRA, PE-DIREITO SIMPLES, EM CHAPA DE MADEIRA PLASTIFICADA, 12 UTILIZAÇÕES. AF_09/2020	m²	432,0 = CONFORME PROJETO		
5.3.3	ARMAÇÃO DE PILAR OU VIGA DE ESTRUTURA CONVENCIONAL DE CONCRETO ARMADO UTILIZANDO AÇO CA-50 DE 10,0 MM - MONTAGEM. AF_06/2022	KG	888,45 = CONFORME PROJETO		
5.3.4	CONCRETAGEM DE VIGAS E LAJES, FCK=25 MPA, PARA QUALQUER TIPO DE LAJE COM BALDES EM EDIFICAÇÃO TÊRREA - LANÇAMENTO, ADENSAMENTO E ACABAMENTO. AF_02/2022	m³	588,0 = CONFORME PROJETO		
5.4	LAJE				
5.4.1	Laje pré-fabricada treliçada para piso ou cobertura, intereixo 38cm, h=12cm, el. enchimento em bloco cerâmico h=8cm, inclusive escoramento em madeira e capeamento 4cm.	m²	135,0 = CONFORME PROJETO		
6	RESERVATÓRIO				
6.1	CAIXA D'ÁGUA EM POLIETILENO, 1000 LITROS (INCLUSOS TUBOS, CONEXÕES E TORNEIRA DE BÓIA) - FORNECIMENTO E INSTALAÇÃO. AF_06/2021	UN	26,0 = QUANTIDADE DE PRÉDIOS QUE RECEBERÃO RESERVATÓRIOS DE 1.000 LITROS		
6.2	CAIXA D'ÁGUA EM POLIÉSTER REFORÇADO COM FIBRA DE VIDRO, 10000 LITROS - FORNECIMENTO E INSTALAÇÃO. AF_06/2021	UN	15,0 = QUANTIDADE DE PRÉDIOS QUE RECEBERÃO RESERVATÓRIOS DE 10.000 LITROS		
7	MANUTENÇÃO				



Handwritten signature

7.1	SERVIÇOS DE MANUTENÇÃO PREVENTIVA e CORRETIVA EM POÇOS ARTESIANOS COMPREENDENDO: DESINFECÇÃO FÍSICO QUÍMICO, PROTEÇÃO SANITÁRIA, TESTE DE VAZÃO	UND	97,0 = QUANTIDADE DE POÇOS
7.2	SERVIÇOS TÉCNICOS DE INSTALAÇÃO/DESINSTALAÇÃO/SUBSTITUIÇÃO EM: BOMBAS SUBMERSAS, PAINÉIS ELÉTRICOS	UND	97,0 = QUANTIDADE DE POÇOS
7.3	SERVIÇOS TÉCNICOS DE MANUTENÇÃO PREVENTIVA/RECONDICIONAMENTO EM BOMBEADORES DE 1.0 a 2.5 cv, UTILIZADOS EM POÇOS ARTESIANOS	UND	97,0 = QUANTIDADE DE POÇOS
7.4	SERVIÇOS TÉCNICOS DE MANUTENÇÃO CORRETIVA/RECONDICIONAMENTO EM BOMBEADORES DE 1.0 a 2.5 cv, UTILIZADOS EM POÇOS ARTESIANOS	UND	97,0 = QUANTIDADE DE POÇOS
7.5	SERVIÇOS TÉCNICOS DE MANUTENÇÃO PREVENTIVA/RECONDICIONAMENTO E REPAROS EM PAINEL DE COMANDO DE: 1.0 A 2.5 cv	UND	97,0 = QUANTIDADE DE POÇOS
7.6	SERVIÇOS TÉCNICOS DE MANUTENÇÃO CORRETIVA/RECONDICIONAMENTO E REPAROS EM PAINEL DE COMANDO DE: 1.0 A 2.5 cv	UND	97,0 = QUANTIDADE DE POÇOS
7.7	SERVIÇOS TÉCNICOS DE MANUTENÇÃO PREVENTIVA/RECONDICIONAMENTO E REPARO EM BOMBAS SUBMERSAS PARA POÇOS ARTESIANOS: POTÊNCIA, 1.0 a 2.0 CV	UND	97,0 = QUANTIDADE DE POÇOS
7.8	SERVIÇOS TÉCNICOS DE MANUTENÇÃO CORRETIVA/RECONDICIONAMENTO E REPARO EM BOMBAS SUBMERSAS PARA POÇOS ARTESIANOS: POTÊNCIA, 1.0 a 2.0 CV	UND	97,0 = QUANTIDADE DE POÇOS

Total sem BDI
Total do BDI
Total Geral

3.521.046,62
880.294,82
4.401.341,44

José Janio de C. Lima
Geólogo-Geotécnico
REA: 11962 D/PA





PROPONENTE : PREFEITURA MUNICIPAL DE SÃO MATEUS DO MARANHÃO - MA

OBJETO: SERVIÇOS DE MANUTENÇÃO E PERFURAÇÃO DE POÇOS ARTESIANOS PARA ATENDER AS NECESSIDADES DAS DIVERSAS SECRETARIAS NO MUNICIPIO DE SÃO MATEUS DO MARANHÃO

BDI: 25%

ENCARGOS SOCIAIS: 112,90 %

LOCAL: SÃO MATEUS DO MARANHÃO

BDI SEM DESONERAÇÃO		
ITENS	SIGLA	VALORES
Taxa de rateio da administração central	AC	5,50%
Taxa de seguro mais garantias	S+G	1,00%
Taxa de risco	R	1,27%
Taxa de despesa financeira	DF	1,39%
Taxa de Lucro	L	7,36%
Taxa de tributos	PIS	0,65%
	CONFINS	3,00%
	ISS	2,50%
	CPRB	0,00%
TAXA DE BDI		25,00%

PREMISSAS

A taxa de BDI é o resultado de operação matemática para indicar o percentual a ser cobrado do cliente incluindo todos os Compõem o BDI: a administração central, o custo financeiro do capital de giro, seguros e garantias, o lucro e os tributos incidentes. As despesas de administração local, bem como todas as demais despesas incorridas no ambiente da obra são consideradas como A fórmula utilizada é:

$$BDI = BDI (\%) = \frac{(1+AC+S+R+G) (1+DF)(1+L) - 1}{(1-I)}$$

ONDE

AC: Taxa de rateio da administração central

G: Taxa de seguro mais garantias

R: Taxa de risco

S: Taxa de garantias

DF: Taxa de despesa financeiras

L: Taxa de Lucro/remuneração

I: Taxa de incidência de imposto (PIS, CONFINS, ISS e CPRB)

Jose Janio de C. Lima
 José Janio de C. Lima

Geólogo-Geotécnico
 CREA: 11962 D/PA



PROponente : PREFEITURA MUNICIPAL DE SÃO MATEUS DO MARANHÃO - MA

Objeto: SERVIÇOS DE MANUTENÇÃO E PERFURAÇÃO DE POÇOS ARTESIANOS PARA ATENDER AS NECESSIDADES DAS DIVERSAS SECRETARIAS NO MUNICÍPIO DE SÃO MATEUS DO MARANHÃO

BDI: 25%

ENCARGOS SOCIAIS: 112,90 %

LOCAL: SÃO MATEUS DO MARANHÃO

ENCARGOS SOCIAIS SOBRE A MÃO-DE-OBRA

MARANHÃO VIGÊNCIA A PARTIR DE 10/2021

ENCARGOS SOCIAIS SOBRE A MÃO DE OBRA					
CÓDIGO	DESCRIÇÃO	COM DESONERAÇÃO		SEM DESONERAÇÃO	
		HORISTA %	MENSALISTA %	HORISTA %	MENSALISTA %
GRUPO A					
A1	INSS	0,00%	0,00%	20,00%	20,00%
A2	SESI	1,50%	1,50%	1,50%	1,50%
A3	SENAI	1,00%	1,00%	1,00%	1,00%
A4	INCRA	0,20%	0,20%	0,20%	0,20%
A5	SEBRAE	0,60%	0,60%	0,60%	0,60%
A6	Salário Educação	2,50%	2,50%	2,50%	2,50%
A7	Seguro Contra Acidentes de Trabalho	3,00%	3,00%	3,00%	3,00%
A8	FGTS	8,00%	8,00%	8,00%	8,00%
A9	SECONCI	1,00%	1,00%	1,00%	1,00%
A	Total	17,80%	17,80%	37,80%	37,80%
GRUPO B					
B1	Repouso Semanal Remunerado	17,87%	Não incide	17,87%	Não incide
B2	Feriados	3,95%	Não incide	3,95%	Não incide
B3	Auxílio - Enfermidade	0,85%	0,66%	0,85%	0,66%
B4	13º Salário	10,84%	8,33%	10,84%	8,33%
B5	Licença Paternidade	0,07%	0,06%	0,07%	0,06%
B6	Faltas Justificadas	0,72%	0,56%	0,72%	0,56%
B7	Dias de Chuvas	1,48%	Não incide	1,48%	Não incide
B8	Auxílio Acidente de Trabalho	0,10%	0,08%	0,10%	0,08%
B9	Férias Gozadas	9,13%	7,02%	9,13%	7,02%
B10	Salário Maternidade	0,03%	0,02%	0,03%	0,02%
B	Total	45,04%	16,73%	45,04%	16,73%
GRUPO C					
C1	Aviso Prévio Indenizado	4,49%	3,46%	4,49%	3,46%
C2	Aviso Prévio Trabalhado	0,11%	0,08%	0,11%	0,08%
C3	Férias Indenizadas	4,54%	3,49%	4,54%	3,49%
C4	Depósito Rescisão Sem Justa Causa	3,11%	2,39%	3,11%	2,39%
C	Total	12,63%	9,71%	12,63%	9,71%
GRUPO D					
D1	Reincidência de Grupo A sobre Grupo B	8,02%	2,98%	17,03%	6,32%
D2	Reincidência de Grupo A sobre Aviso Prévio Trabalhado e Reincidência do FGTS sobre Aviso Prévio Indenizado	0,38%	0,29%	0,40%	0,31%
D	Total	8,40%	3,27%	17,43%	6,63%
TOTAL(A+B+C+D)		83,87%	47,51%	112,90%	70,87%

Fonte: Informação Dias de Chuva – INMET

José Janio de C. Lima
José Janio de C. Lima
Geólogo-Geotécnico
CREA: 11962 D/PA

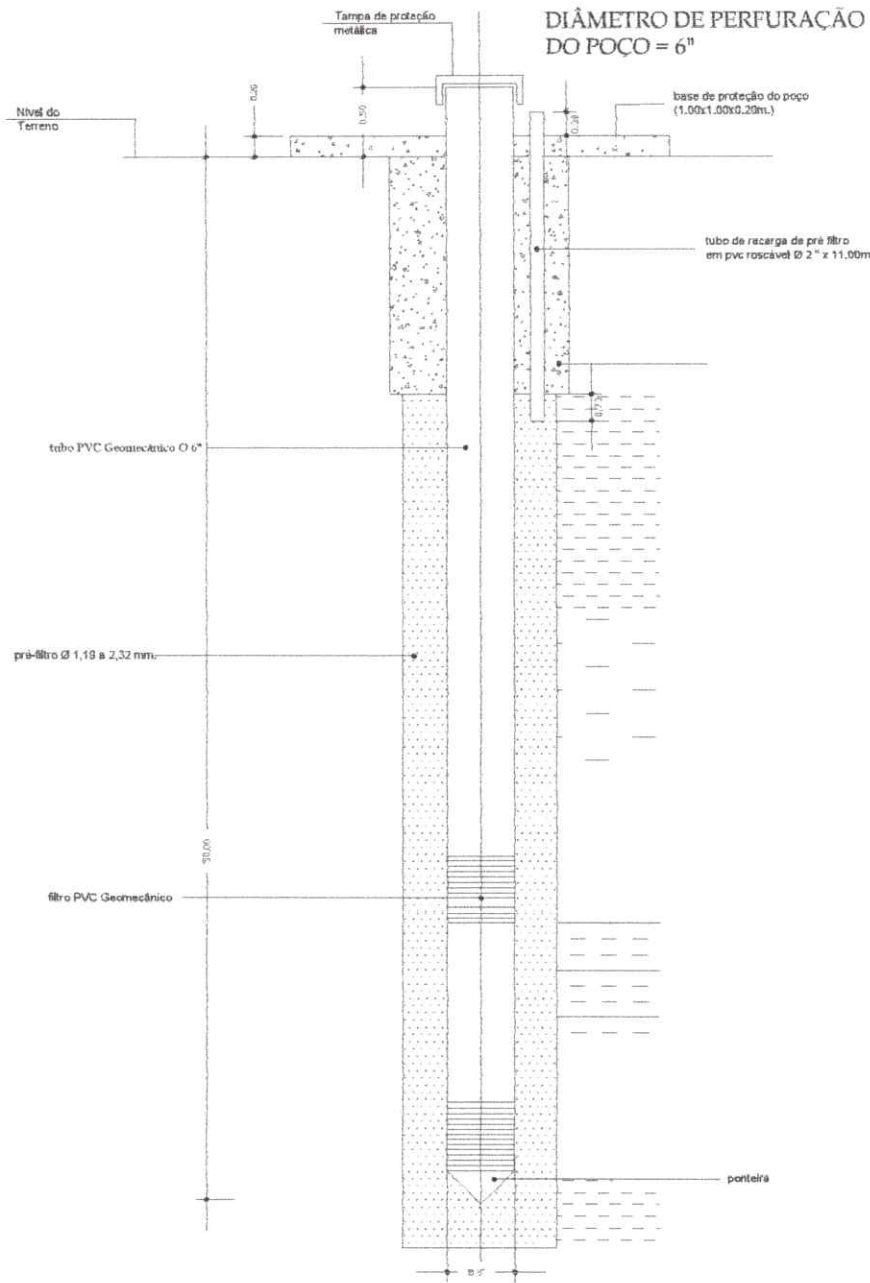

PROJETO: SISTEMA SIMPLIFICADO DE ABASTECIMENTO DE ÁGUA
 LOCAL: PREFEITURA MUNICIPAL DE SÃO MATEUS DO MARANHÃO - MA

FOLHA P01 /08	DESENHO	GABRIEL OLIVEIRA		
	1/50	PERFIL ESQUEMÁTICO		
	REVISÃO	R00	FORMATO	A3
	VISTO	ANA KAROLYNE DE PAULO LIMA		

ANA KAROLYNE DE PAULO LIMA
 CREA-MA 111580099-3



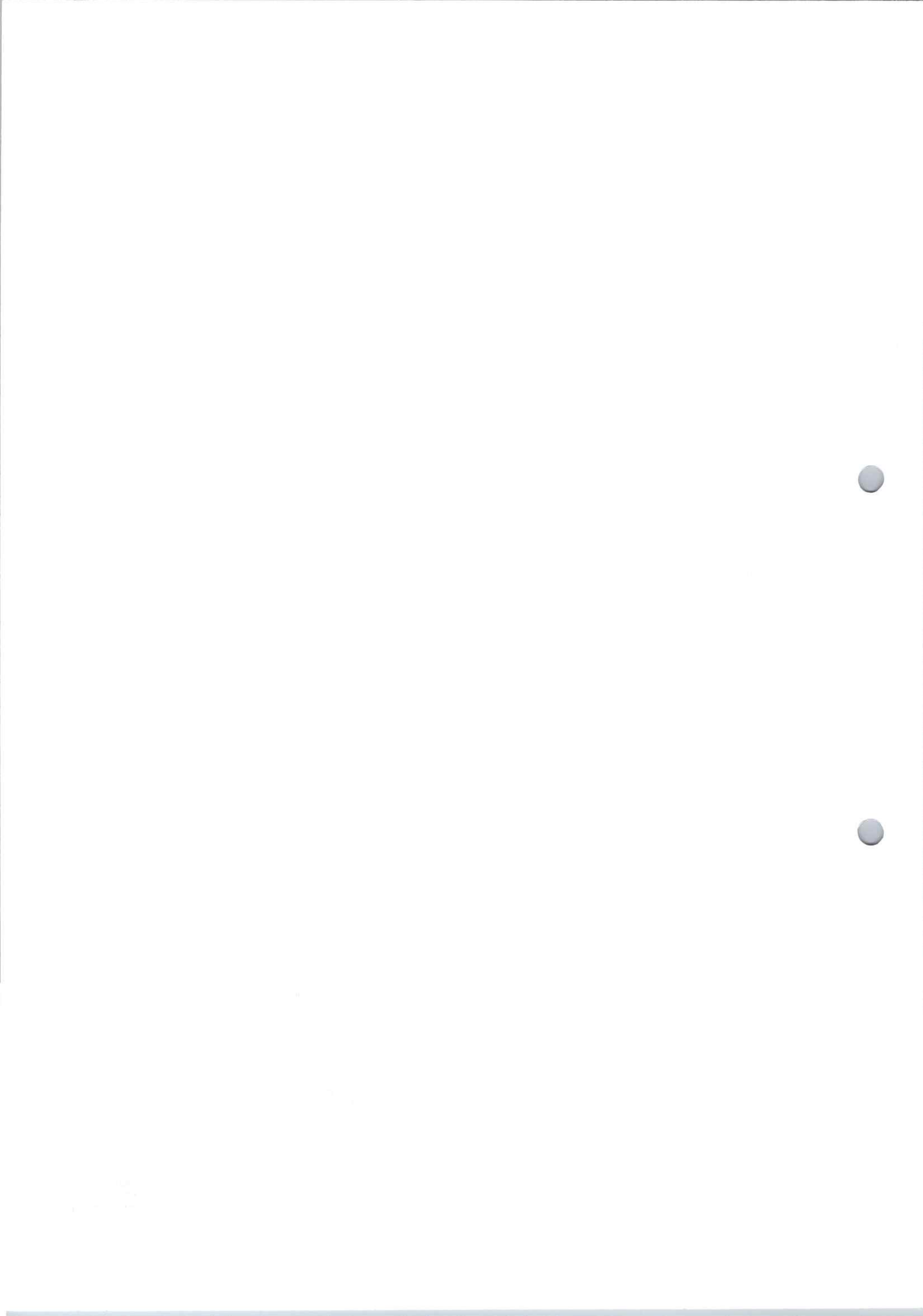

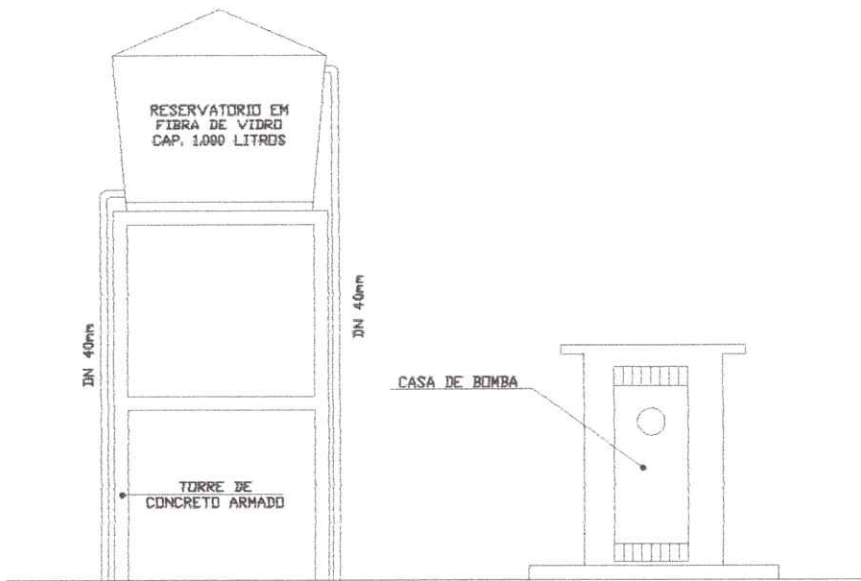

DETALHE DO SISTEMA DE SANEAMENTO BÁSICO

ESC.: 1 : 75

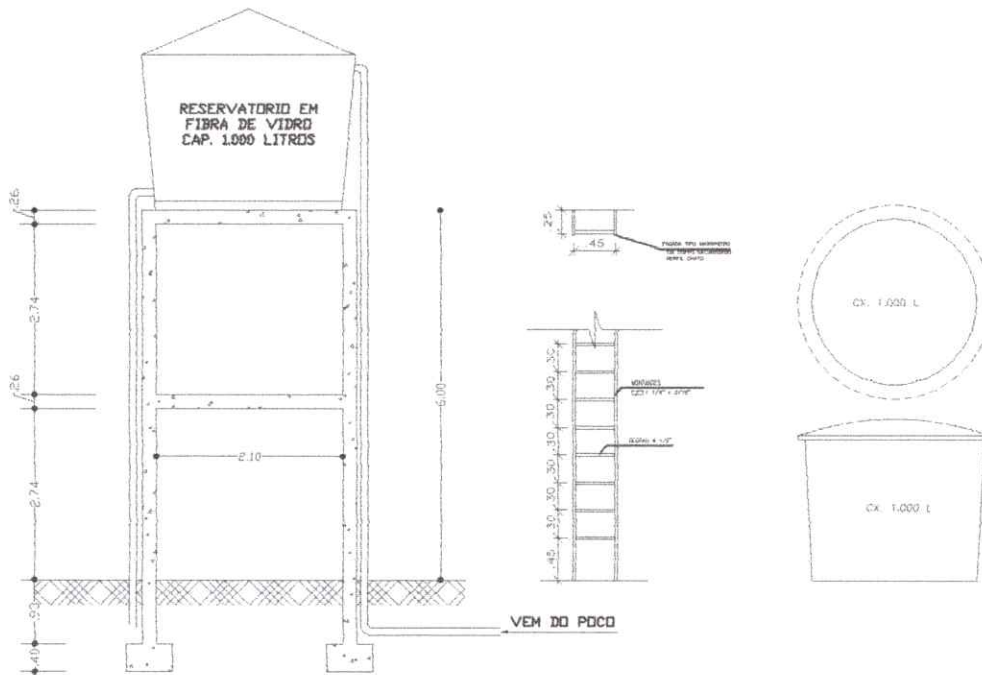

TORRE DE CONCRETO ARMADO

ESC.: 1 : 75

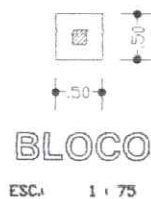

PROJETO: SISTEMA SIMPLIFICADO DE ABASTECIMENTO DE ÁGUA
 LOCAL: PREFEITURA MUNICIPAL DE SÃO MATEUS DO MARANHÃO - MA

FOLHA P02 /08	DESENHO	GABRIEL OLIVEIRA		
	1/75	DETALHAMENTO		
	REVISÃO	R00	FORMATO	A3
VISTO	ANA KAROLYNE DE PAULO LIMA			

ANA KAROLYNE DE PAULO LIMA
 CREA-MA 111880099-3



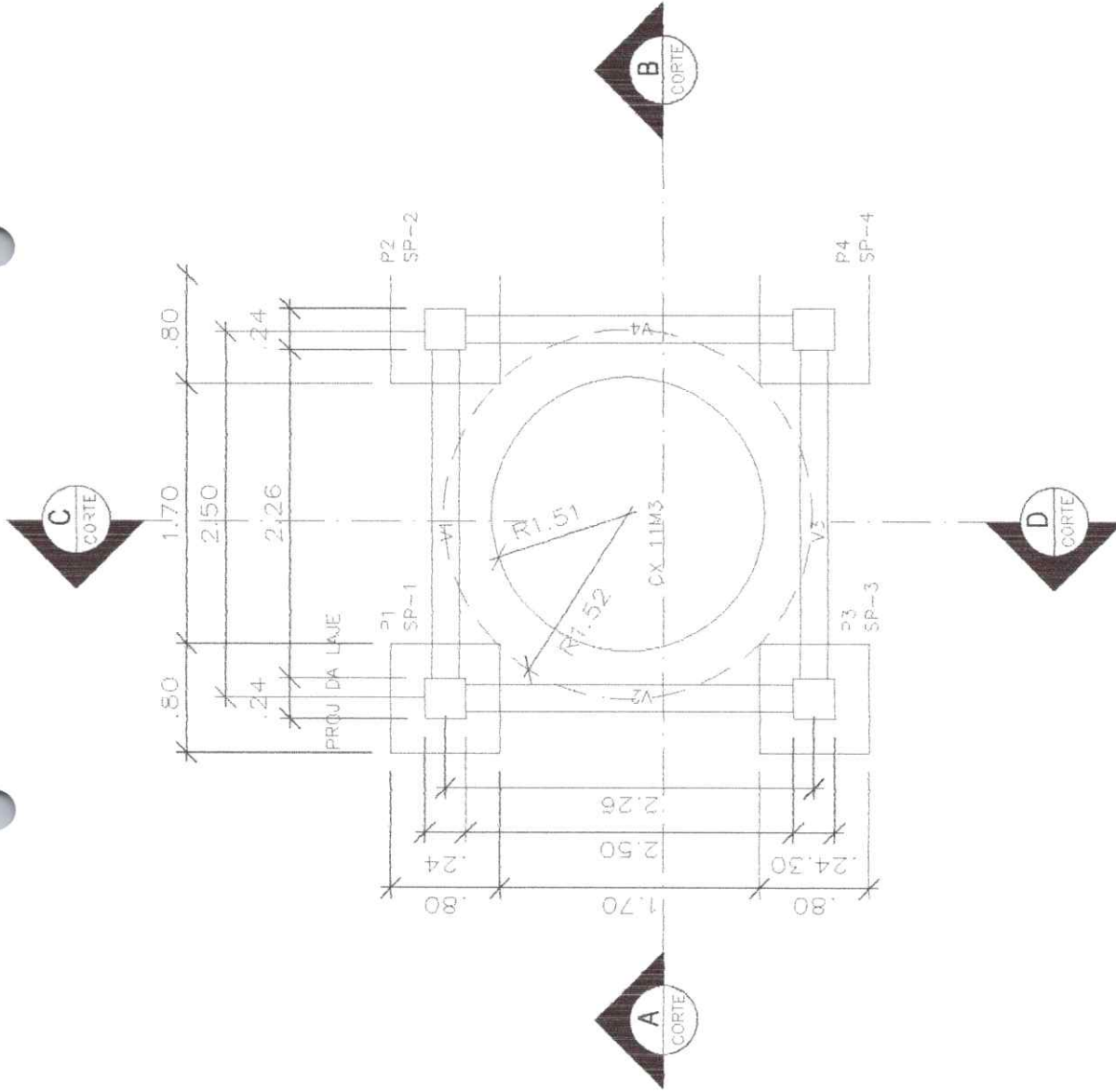

DESENHO	GABRIEL OLIVEIRA		
1/25	LOCAÇÃO DE SAPATAS E PILARES		
REVISÃO	R00	FORMATO	A2
VISTO	ANA KAROLYNE DE PAULO LIMA		

PROJETO: SISTEMA SIMPLIFICADO DE ABASTECIMENTO DE
 ÁGUA
 LOCAL: SÃO MATEUS DO MARANHÃO- MA
 LOCAL: PREFEITURA MUNICIPAL DE SÃO MATEUS
 DO MARANHÃO- MA

FOLHA
P03 /08

ANA KAROLYNE DE PAULO LIMA
 CREA-MA 111680099-3



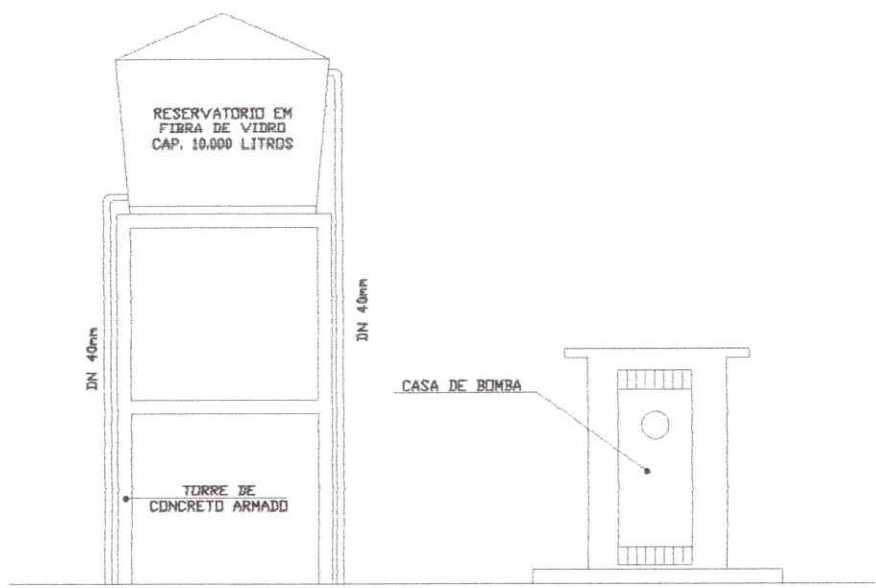

DETALHE DO SISTEMA DE SANEAMENTO BÁSICO

ESC.: 1 : 75

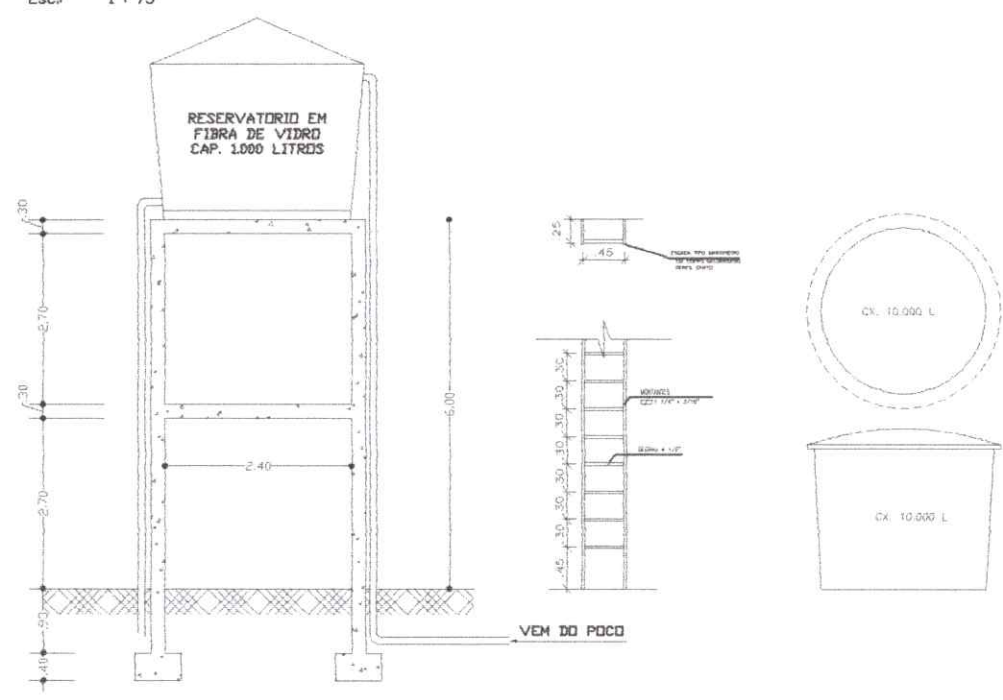

TORRE DE CONCRETO ARMADO

ESC.: 1 : 75

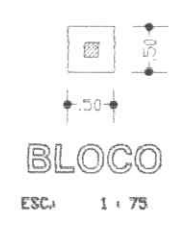

ESC.: 1 : 75

PROJETO: SISTEMA SIMPLIFICADO DE ABASTECIMENTO DE ÁGUA
 LOCAL: PREFEITURA MUNICIPAL DE SÃO MATEUS DO MARANHÃO - MA

FOLHA P04 /08	DESENHO	GABRIEL OLIVEIRA		
	1/75	DETALHAMENTO		
	REVISÃO	R00	FORMATO	A3
VISTO	ANA KAROLYNE DE PAULO LIMA			

ANA KAROLYNE DE PAULO LIMA
 CREA-MA 111580099-3



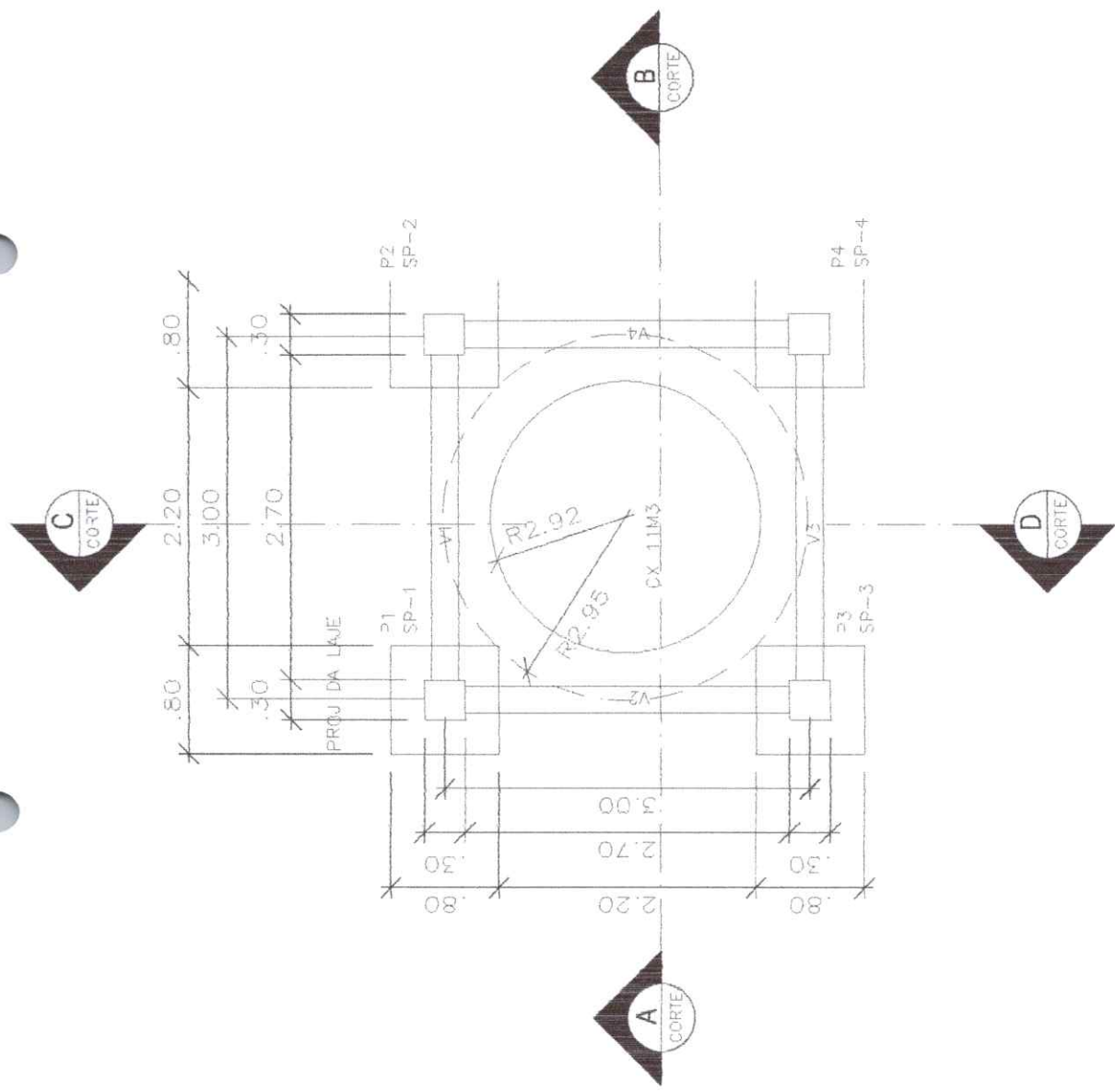

PROJETO: SISTEMA SIMPLIFICADO DE ABASTECIMENTO DE
 ÁGUA
 LOCAL: SÃO MATEUS DO MARANHÃO- MA
 LOCAL: PREFEITURA MUNICIPAL DE SÃO MATEUS
 DO MARANHÃO- MA

FOLHA
P05
 /08

ANA KAROLYNE DE PAULO LIMA
 CREA-MA 111680099-3



DESENHO	GABRIEL OLIVEIRA		
1/25	LOCAÇÃO DE SAPATAS E PILARES		
REVISÃO	R00	FORMATO	A2
VISTO	ANA KAROLYNE DE PAULO LIMA		

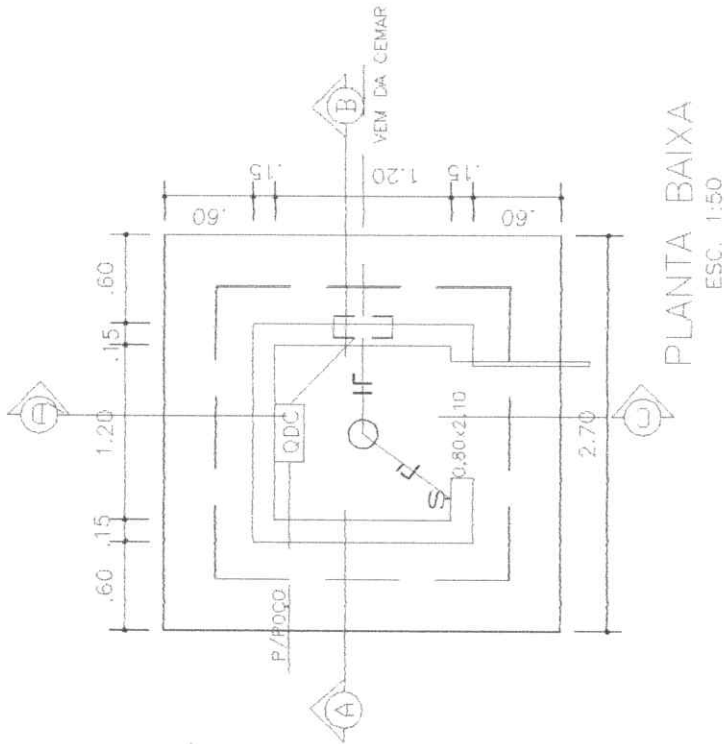

PLANTA BAIXA
ESC. 1:50

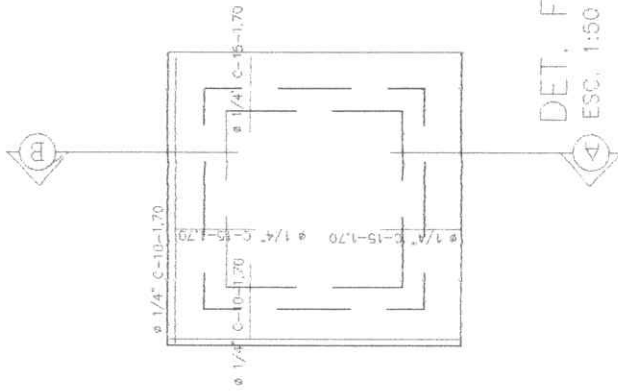

DET. FERRAGEM DA LAJE
ESC. 1:50

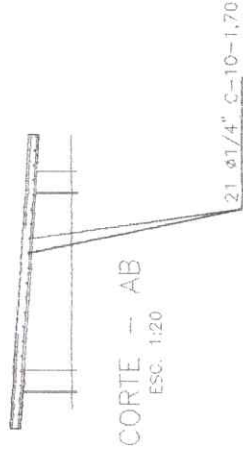

CORTE -- AB
ESC. 1:20



DESENHO	GABRIEL OLIVEIRA	
	1/25	PLANTA DE PONTOS HIDRAULICOS
REVISÃO	R00	FORMATO A2
VISTO	ANA KAROLYNE DE PAULO LIMA	

PROJETO: SISTEMA SIMPLIFICADO DE ABASTECIMENTO DE ÁGUA
LOCAL: SÃO MATEUS DO MARANHÃO- MA
LOCAL: PREFEITURA MUNICIPAL DE SÃO MATEUS DO MARANHÃO- MA

FOLHA	P06 /08
-------	---------

ANA KAROLYNE DE PAULO LIMA
CREA-MA 111680099-3



PLANTA DE ABASTECIMENTO DE ÁGUA
 Nº 174
 17/08

ITEM	DESCRIÇÃO	QUANT.
01	ABRIGADA DE FERRO	01
02	LUBA FERRO GALVANIZADA	06
03	TOCO FERRO GALVANIZADO - 2,70x	01
04	CURVA 90° LONGA FASE	01
05	TEE REDUÇÃO FERRO GALV.	01
06	VALVULA RETENÇÃO HORIZONTAL	01
07	TEE DE FERRO GALV.	01
08	REGISTRO DE GAVETA	02
09	CURVA 45° LONGA FASE	02
10	REDUÇÃO DE FERRO GALV	01
11	EXTREMIDADE FERRO GALV PF	01
12	MANOMETRO	01
13	EXTREMIDADE FASE COM ROSCA	02
14	SUPORTE TUBULAR AÇO	02
15	PROTEÇÃO SAMPARRA (LATE CORR.)	01

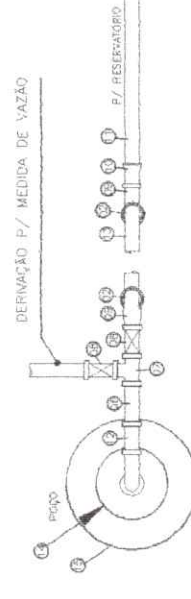
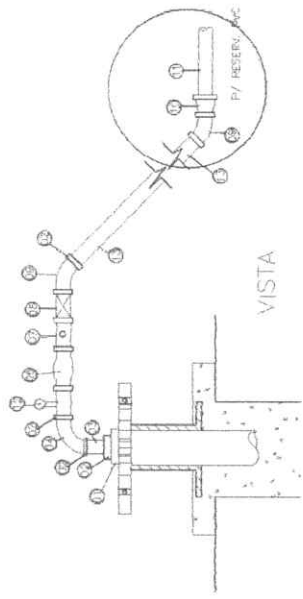
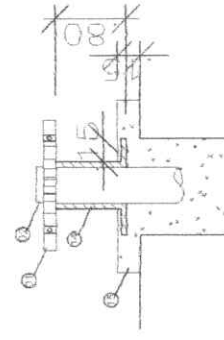

PLANTA BAIXA

PROJETO: SISTEMA SIMPLIFICADO DE ABASTECIMENTO DE
 ÁGUA
 LOCAL: SÃO MATEUS DO MARANHÃO- MA
 LOCAL: PREFEITURA MUNICIPAL DE SÃO MATEUS
 DO MARANHÃO- MA

FOLHA
P07
 /08

ANA KAROLYNE DE PAULO LIMA
 CREA-MA 111680099-3



DESENHO
 1/20
 REVISÃO
 VISTO

GABRIEL OLIVEIRA
 PLANTA BAIXA E VISTA DO POÇO
 R00
 FORMATO
 AZ
 ANA KAROLYNE DE PAULO LIMA

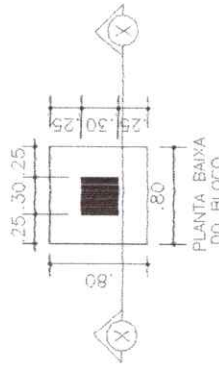

QUADRO FERRO (FUNDO BLOCO)

AÇO (BIT)(mm)	Q	COMP. (mm)	TOTAL (m)
50	1	10	31
50	2	10	31
PESO TOTAL			40

QUADRO RESUMO

AÇO (BIT)(mm)	COMP.	PESO (KG) + 10%
50	10	20
50	10	20
PESO TOTAL		40

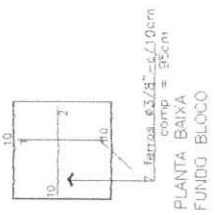

PLANTA BAIXA FUNDO BLOCO

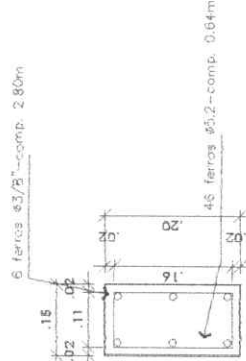

CORTE VIGA AMARRAÇÃO INFERIOR

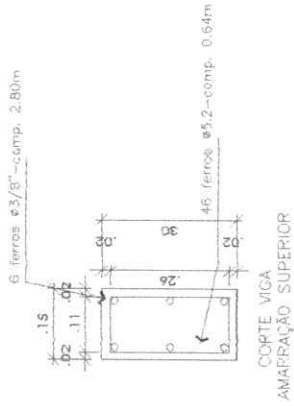

CORTE VIGA AMARRAÇÃO SUPERIOR

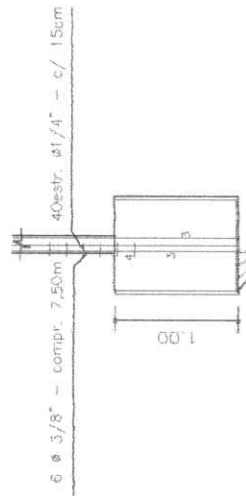

CORTE XX DO BLOCO

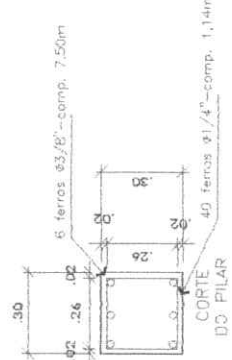

CORTE DO PILAR

QUADRO FERRO (PILAR 30X30)

AÇO (BIT)(mm)	Q	COMP. (mm)	TOTAL (m)
50	3	10	30
50	4	6	24
PESO TOTAL			114

QUADRO RESUMO

AÇO (BIT)(mm)	COMP.	PESO (KG) + 10%
50	10	180.00
50	6	152.40
PESO TOTAL		166

QUADRO FERRO (PILAR 30X30)

AÇO (BIT)(mm)	Q	COMP. (mm)	TOTAL (m)
50	3	96	288
50	6	5.2	31.2
50	7	5.2	36.4
PESO TOTAL			355

QUADRO RESUMO

AÇO (BIT)(mm)	COMP.	PESO (KG) + 10%
50	3	270
50	6	23.7
PESO TOTAL		153

QUADRO RESUMO GERAL

AÇO (BIT)(mm)	COMP.	PESO (KG) + 10%
50	1/4	234
50	5/16	270
50	3/8	234
60	5.2	23.7
PESO TOTAL		355



ANA KAROLYNE DE PAULO LIMA
CREA-MA 111680099-3

FOLHA P08 / 08

PROJETO: SISTEMA SIMPLIFICADO DE ABASTECIMENTO DE ÁGUA
LOCAL: SÃO MATEUS DO MARANHÃO- MA
LOCAL: PREFEITURA MUNICIPAL DE SÃO MATEUS DO MARANHÃO- MA

DESENHO	GABRIEL OLIVEIRA		
1/30	DETALHAMENTO ESTRUTURAL		
REVISÃO	ROD	FORMATO	A2
VISTO			ANA KAROLYNE DE PAULO LIMA



Anotação de Responsabilidade Técnica - ART
Lei nº 6.496, de 7 de dezembro de 1977

CREA-MA

ART OBRA / SERVIÇO 170
Nº MA20230686830

Conselho Regional de Engenharia e Agronomia do Estado do Maranhão

SUBSTITUIÇÃO à
MA20230685172

1. Responsável Técnico

JOSE JANIO DE CASTRO LIMA

Título profissional: **GEÓLOGO**

RNP: **1505726891**

Registro: **8179PA**

2. Dados do Contrato

Contratante: **Prefeitura Municipal de São Mateus**

CPF/CNPJ: **06.019.491/0001-07**

RUA Verão

Nº: **40**

Complemento: **Praça da Igreja Matriz**

Bairro: **Centro**

Cidade: **SÃO MATEUS DO MARANHÃO**

UF: **MA**

CEP: **65470000**

Contrato: **Não especificado**

Celebrado em:

Valor: **R\$ 4.401.341,44**

Tipo de contratante: **Pessoa Jurídica de Direito Público**

Ação Institucional: **Outros**

3. Dados da Obra/Serviço

RUA Diversas

Nº: **SN**

Complemento:

Bairro: **Diversos**

Cidade: **SÃO MATEUS DO MARANHÃO**

UF: **MA**

CEP: **65470000**

Data de Início: **09/08/2023**

Previsão de término: **06/09/2023**

Coordenadas Geográficas: **04°21'94.9, 44°28'20.82"W**

Finalidade: **Saneamento básico**

Código: **Não Especificado**

Proprietário: **Prefeitura Municipal de São Mateus**

CPF/CNPJ: **06.019.491/0001-07**

4. Atividade Técnica

14 - Elaboração

Quantidade

Unidade

80 - Projeto > HIDROGEOLOGIA > POÇOS TUBULARES > DE POÇOS TUBULARES > #27.4.1.9 -
 PERFURAÇÃO

50,00

m

Após a conclusão das atividades técnicas o profissional deve proceder a baixa desta ART

5. Observações

Elaboração de Projeto para serviços de manutenção e perfuração de poços tubulares para atender as necessidades da diversas Secretarias do Município de São Mateus do Maranhão/MA.

6. Declarações

- Declaro que estou cumprindo as regras de acessibilidade previstas nas normas técnicas da ABNT, na legislação específica e no decreto n. 5296/2004.

- Cláusula Compromissória: Qualquer conflito ou litígio originado do presente contrato, bem como sua interpretação ou execução, será resolvido por arbitragem, de acordo com a Lei no. 9.307, de 23 de setembro de 1996, por meio do Centro de Mediação e Arbitragem - CMA vinculado ao Crea-MA, nos termos do respectivo regulamento de arbitragem que, expressamente, as partes declaram concordar.

7. Entidade de Classe

SEM INDICACAO DE ENTIDADE DE CLASSE

8. Assinaturas

Declaro serem verdadeiras as informações acima

JOSE JANIO DE CASTRO LIMA - CPF: 568.227.821-49

Local

data

Prefeitura Municipal de São Mateus - CNPJ: 06.019.491/0001-07.

9. Informações

* A ART é válida somente quando quitada, mediante apresentação do comprovante do pagamento ou conferência no site do Crea.

* O comprovante de pagamento deverá ser apensado para comprovação de quitação

10. Valor

Valor da ART: **R\$ 157,97**

Registrada em: **18/09/2023**

Valor pago: **R\$ 157,97**

Nosso Número: **8304986821**

A autenticidade desta ART pode ser verificada em: <https://crea-ma.sitac.com.br/publico/>, com a chave: zA97C
 Impresso em: 19/09/2023 às 15:19:46 por: , ip: 192.168.100.1





ESTADO DO MARANHÃO
PREFEITURA MUNICIPAL DE SÃO MATEUS DO MARANHÃO
SECRETARIA MUNICIPAL DE FINANÇAS E DESENV. ECONÔMICO
CNPJ Nº 06.019.491/0001-07



Ao

Setor de Contabilidade

Prefeitura Municipal de São Mateus do Maranhão/MA

DESPACHO

Ilustríssimo Senhor,

Cumprimentando-a, venho encaminhar a Vossa Senhoria o processo em epigrafe, para indicação do **elemento de despesa** que embasará o presente registro de preço, referente à Registro de preços para eventual e futura contratação de empresa especializada em serviços de manutenção e perfuração de poços artesianos para atender as necessidades das diversas Secretarias no Município de São Mateus do Maranhão/MA. Referente ao processo administrativo nº 2023.08.01.0038.

São Mateus do Maranhão, 15 de setembro de 2023.

THIAGO REZENDE ARAGÃO

Secretário Municipal Interino de Finanças e Desenvolvimento Econômico

Portaria nº 008/2021