

PLANILHA DE CUBAGEM



TRECHO III: INICIANOO PELA ENCRUZILHADA SUMAÚMA PASSANDO PELO POV. SUMAÚMA ATÉ A ENCRUZILHADA MORADA NOVA SUMAÚMA

Nº da Estaca	Dist. entre Estacas (m)	Largura (m)	Altura (m)	Volume (m³)	Volume acumulado (m³)
				(Ext. x Altura x Largura - Volume m³)	(Volume atual + Volume anterior m³)
E 457	20,00 m	5,00 m	0,08 m	8,00 m³	4.579,56 m³
E 458	20,00 m	5,00 m	0,08 m	8,00 m³	4.587,56 m³
E 459	20,00 m	5,00 m	0,11 m	11,00 m³	4.598,56 m³
E 460	20,00 m	5,00 m	0,10 m	10,00 m³	4.608,56 m³
E 461	20,00 m	5,00 m	0,10 m	10,00 m³	4.618,56 m³
E 462	20,00 m	5,00 m	0,11 m	11,00 m³	4.629,56 m³
E 463	20,00 m	5,00 m	0,09 m	9,00 m³	4.638,56 m³
E 464	20,00 m	5,00 m	0,09 m	9,00 m³	4.647,56 m³
E 465	20,00 m	5,00 m	0,09 m	9,00 m³	4.656,56 m³
E 466	20,00 m	5,00 m	0,08 m	8,00 m³	4.664,56 m³
E 467	20,00 m	5,00 m	0,10 m	10,00 m³	4.674,56 m³
E 468	20,00 m	5,00 m	0,08 m	8,00 m³	4.682,56 m³
E 469	20,00 m	5,00 m	0,09 m	9,00 m³	4.691,56 m³
E 470	20,00 m	5,00 m	0,12 m	12,00 m³	4.703,56 m³
E 471	20,00 m	5,00 m	0,11 m	11,00 m³	4.714,56 m³
E 472	20,00 m	5,00 m	0,10 m	10,00 m³	4.724,56 m³
E 473	20,00 m	5,00 m	0,11 m	11,00 m³	4.735,56 m³
E 474	20,00 m	5,00 m	0,08 m	8,00 m³	4.743,56 m³
E 475	20,00 m	5,00 m	0,09 m	9,00 m³	4.752,56 m³
E 476	20,00 m	5,00 m	0,08 m	8,00 m³	4.760,56 m³
E 477	20,00 m	5,00 m	0,10 m	10,00 m³	4.770,56 m³
E 478	20,00 m	5,00 m	0,09 m	9,00 m³	4.779,56 m³
E 479	20,00 m	5,00 m	0,12 m	12,00 m³	4.791,56 m³
E 480	20,00 m	5,00 m	0,08 m	8,00 m³	4.799,56 m³
E 481	20,00 m	5,00 m	0,10 m	10,00 m³	4.809,56 m³
L 482	20,00 m	5,00 m	0,09 m	9,00 m³	4.818,56 m³
E 483	20,00 m	5,00 m	0,11 m	11,00 m³	4.829,56 m³
E 484	20,00 m	5,00 m	0,08 m	8,00 m³	4.837,56 m³
E 485	20,00 m	5,00 m	0,09 m	9,00 m³	4.846,56 m³
E 486	20,00 m	5,00 m	0,09 m	9,00 m³	4.855,56 m³
E 487	20,00 m	5,00 m	0,12 m	12,00 m³	4.867,56 m³
E 488	20,00 m	5,00 m	0,11 m	11,00 m³	4.878,56 m³
E 489	20,00 m	5,00 m	0,08 m	8,00 m³	4.886,56 m³
E 490	20,00 m	5,00 m	0,10 m	10,00 m³	4.896,56 m³
E 491	20,00 m	5,00 m	0,08 m	8,00 m³	4.904,56 m³
E 492	20,00 m	5,00 m	0,12 m	12,00 m³	4.916,56 m³
E 493	20,00 m	5,00 m	0,09 m	9,00 m³	4.925,56 m³
E 494	20,00 m	5,00 m	0,12 m	12,00 m³	4.937,56 m³
E 495	20,00 m	5,00 m	0,10 m	10,00 m³	4.947,56 m³
E 496	20,00 m	5,00 m	0,11 m	11,00 m³	4.958,56 m³
E 497	20,00 m	5,00 m	0,11 m	11,00 m³	4.969,56 m³
E 498	20,00 m	5,00 m	0,08 m	8,00 m³	4.977,56 m³
E 499	20,00 m	5,00 m	0,10 m	10,00 m³	4.987,56 m³
E 500	20,00 m	5,00 m	0,09 m	9,00 m³	4.996,56 m³
E 501	20,00 m	5,00 m	0,10 m	10,00 m³	5.006,56 m³
E 502	20,00 m	5,00 m	0,11 m	11,00 m³	5.017,56 m³
E 503	20,00 m	5,00 m	0,12 m	12,00 m³	5.029,56 m³
E 504	20,00 m	5,00 m	0,11 m	11,00 m³	5.040,56 m³
E 505	20,00 m	5,00 m	0,12 m	12,00 m³	5.052,56 m³
E 506	20,00 m	5,00 m	0,12 m	12,00 m³	5.064,56 m³
E 507	20,00 m	5,00 m	0,10 m	10,00 m³	5.074,56 m³
E 508	20,00 m	5,00 m	0,12 m	12,00 m³	5.086,56 m³
E 509	20,00 m	5,00 m	0,08 m	8,00 m³	5.094,56 m³
E 510	20,00 m	5,00 m	0,12 m	12,00 m³	5.106,56 m³
E 511	20,00 m	5,00 m	0,12 m	12,00 m³	5.118,56 m³
L 512	20,00 m	5,00 m	0,10 m	10,00 m³	5.128,56 m³
E 513	20,00 m	5,00 m	0,08 m	8,00 m³	5.136,56 m³
E 514	20,00 m	5,00 m	0,08 m	8,00 m³	5.144,56 m³
E 515	20,00 m	5,00 m	0,11 m	11,00 m³	5.155,56 m³
E 516	20,00 m	5,00 m	0,11 m	11,00 m³	5.166,56 m³
E 517	20,00 m	5,00 m	0,10 m	10,00 m³	5.176,56 m³
E 518	20,00 m	5,00 m	0,11 m	11,00 m³	5.187,56 m³
E 519	20,00 m	5,00 m	0,12 m	12,00 m³	5.199,56 m³
E 520	20,00 m	5,00 m	0,12 m	12,00 m³	5.211,56 m³
E 521	20,00 m	5,00 m	0,09 m	9,00 m³	5.220,56 m³
E 522	20,00 m	5,00 m	0,12 m	12,00 m³	5.232,56 m³
E 523	20,00 m	5,00 m	0,09 m	9,00 m³	5.241,56 m³
E 524	20,00 m	5,00 m	0,11 m	11,00 m³	5.252,56 m³
E 525	20,00 m	5,00 m	0,10 m	10,00 m³	5.262,56 m³
E 526	20,00 m	5,00 m	0,10 m	10,00 m³	5.272,56 m³
E 527	20,00 m	5,00 m	0,08 m	8,00 m³	5.280,56 m³
E 528	20,00 m	5,00 m	0,10 m	10,00 m³	5.290,56 m³
E 529	20,00 m	5,00 m	-0,10 m	10,00 m³	5.300,56 m³
E 530	20,00 m	5,00 m	0,11 m	11,00 m³	5.311,56 m³
E 531	20,00 m	5,00 m	0,09 m	9,00 m³	5.320,56 m³
E 532	20,00 m	5,00 m	0,11 m	11,00 m³	5.331,56 m³



PLANILHA DE CUBAGEM

TRECHO III: INICIANOO PELA ENCRUZILHADA SUMAÚMA PASSANDO PELO POV. SUMAÚMA ATÉ A ENCRUZILHADA MORADA NOVA SUMAÚMA

Nº da Estaca	Dist. entre Estacas (m)	Largura (m)	Altura (m)	Volume (m3)	Volume acumulado (m3)
				(Ext. x Altura x Largura - Volume m3)	(Volume atual + Volume anterior m3)
E 533	20,00 m	5,00 m	0,10 m	10,00 m ³	5.341,56 m ³
E 534	20,00 m	5,00 m	0,09 m	9,00 m ³	5.350,56 m ³
E 535	20,00 m	5,00 m	0,11 m	11,00 m ³	5.361,56 m ³
E 536	20,00 m	5,00 m	0,12 m	12,00 m ³	5.373,56 m ³
E 537	20,00 m	5,00 m	0,08 m	8,00 m ³	5.381,56 m ³
E 538	20,00 m	5,00 m	0,11 m	11,00 m ³	5.392,56 m ³
E 539	20,00 m	5,00 m	0,09 m	9,00 m ³	5.401,56 m ³
E 540	20,00 m	5,00 m	0,11 m	11,00 m ³	5.412,56 m ³
E 541	20,00 m	5,00 m	0,11 m	11,00 m ³	5.423,56 m ³
E 542	20,00 m	5,00 m	0,12 m	12,00 m ³	5.435,56 m ³
E 543	20,00 m	5,00 m	0,10 m	10,00 m ³	5.445,56 m ³
E 544	20,00 m	5,00 m	0,09 m	9,00 m ³	5.454,56 m ³
E 545	20,00 m	5,00 m	0,09 m	9,00 m ³	5.463,56 m ³
E 546	20,00 m	5,00 m	0,11 m	11,00 m ³	5.474,56 m ³
E 547	20,00 m	5,00 m	0,10 m	10,00 m ³	5.484,56 m ³
E 548	20,00 m	5,00 m	0,08 m	8,00 m ³	5.492,56 m ³
E 549	20,00 m	5,00 m	0,12 m	12,00 m ³	5.504,56 m ³
E 550	20,00 m	5,00 m	0,12 m	12,00 m ³	5.516,56 m ³
E 551	20,00 m	5,00 m	0,10 m	10,00 m ³	5.526,56 m ³
E 552	20,00 m	5,00 m	0,10 m	10,00 m ³	5.536,56 m ³
E 553	20,00 m	5,00 m	0,12 m	12,00 m ³	5.548,56 m ³
E 554	20,00 m	5,00 m	0,11 m	11,00 m ³	5.559,56 m ³
E 555	20,00 m	5,00 m	0,08 m	8,00 m ³	5.567,56 m ³
E 556	20,00 m	5,00 m	0,08 m	8,00 m ³	5.575,56 m ³
E 557	20,00 m	5,00 m	0,11 m	11,00 m ³	5.586,56 m ³
E 558	20,00 m	5,00 m	0,11 m	11,00 m ³	5.597,56 m ³
E 559	20,00 m	5,00 m	0,08 m	8,00 m ³	5.605,56 m ³
E 560	20,00 m	5,00 m	0,10 m	10,00 m ³	5.615,56 m ³
E E560+19M	19,00 m	5,00 m	0,10 m	9,50 m ³	5.625,06 m ³
Extensão total	11.219,00 m			Volume total	5.625,06 m³



Quadro de Composição do BDI

Grau de Sigilo: **F**
 #PÚBLICO Rubrica

SESSÃO PERMANENTE DE LICITAÇÃO
 Fis. nº 530

Nº OPERAÇÃO 0	Nº TRANSFEREGOV 938827/2022	PROponente / TOMADOR PREFEITURA MUNICIPAL DE SÃO MATEUS DO MARANHÃO/MA.
------------------	--------------------------------	--

APELIDO DO EMPREENDIMENTO / DESCRIÇÃO DO LOTE
 ADEQUAÇÃO DE ESTRADAS VICINAIS / ADEQUAÇÃO DE ESTRADAS VICINAIS NO MUNICÍPIO DE SÃO MATEUS DO MARANHÃO - MA

Conforme legislação tributária municipal, definir estimativa de percentual da base de cálculo para o ISS:	50,00%
Sobre a base de cálculo, definir a respectiva alíquota do ISS (entre 2% e 5%):	5,00%

BDI 1

TIPO DE OBRA
 Construção de Praças Urbanas, Rodovias, Ferrovias e recapeamento e pavimentação de vias urbanas

Itens	Siglas	% Adotado
Administração Central	AC	3,80%
Seguro e Garantia	SG	0,32%
Risco	R	0,50%
Despesas Financeiras	DF	1,02%
Lucro	L	6,64%
Tributos (impostos COFINS 3%, e PIS 0,65%)	CP	3,65%
Tributos (ISS, variável de acordo com o município)	ISS	2,50%
Tributos (Contribuição Previdenciária sobre a Receita Bruta - 0% ou 4,5% - Desoneração)	CPRB	4,50%
BDI SEM desoneração (Fórmula Acórdão TCU)	BDI PAD	20,09%
BDI COM desoneração	BDI DES	26,14%

Os valores de BDI foram calculados com o emprego da fórmula:

$$BDI = \frac{(1+AC + S + R + G) * (1 + DF) * (1+L)}{(1-CP-ISS-CRPB)} - 1$$

Declaro para os devidos fins que, conforme legislação tributária municipal, a base de cálculo deste tipo de obra corresponde à 50%, com a respectiva alíquota de 5%.

Declaro para os devidos fins que o regime de Contribuição Previdenciária sobre a Receita Bruta adotado para elaboração do orçamento foi COM Desoneração, e que esta é a alternativa mais adequada para a Administração Pública.

Observações:

SÃO MATEUS DO MARANHÃO/MA

segunda-feira, 1 de abril de 2024

Loi Documento assinado digitalmente
 PAULA KIANNE DA SILVA LOBO
 Data: 05/04/2024 14:27:31 0300
 Verifique em <https://validar.iti.gov.br>

Data

Responsável Técnico
 Nome: PAULA KIANNE DA SILVA LOBO
 CREA/CAU: 1121764789



Quadro de Composição do BDI

Grav de Sigilo | F
#PUBLICO | Rubrica

COMISSÃO PERMANENTE DE LICITAÇÃO
Fis. nº 537

Nº OPERAÇÃO 0	Nº TRANSFEREGOV 938827/2022	PROPONENTE / TOMADOR PREFEITURA MUNICIPAL DE SÃO MATEUS DO MARANHÃO/MA.
------------------	--------------------------------	--

APELIDO DO EMPREENDIMENTO / DESCRIÇÃO DO LOTE
ADEQUAÇÃO DE ESTRADAS VICINAIS / ADEQUAÇÃO DE ESTRADAS VICINAIS NO MUNICÍPIO DE SÃO MATEUS DO MARANHÃO - MA

Conforme legislação tributária municipal, definir estimativa de percentual da base de cálculo para o ISS:	50,00%
Sobre a base de cálculo, definir a respectiva alíquota do ISS (entre 2% e 5%):	5,00%

ART/RRT: 0

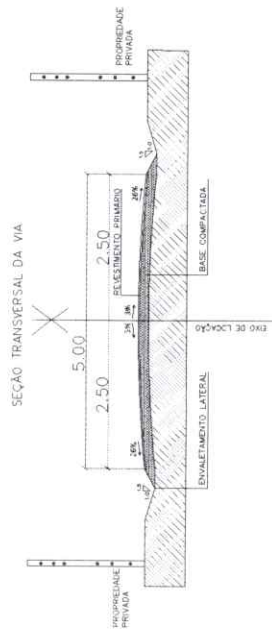
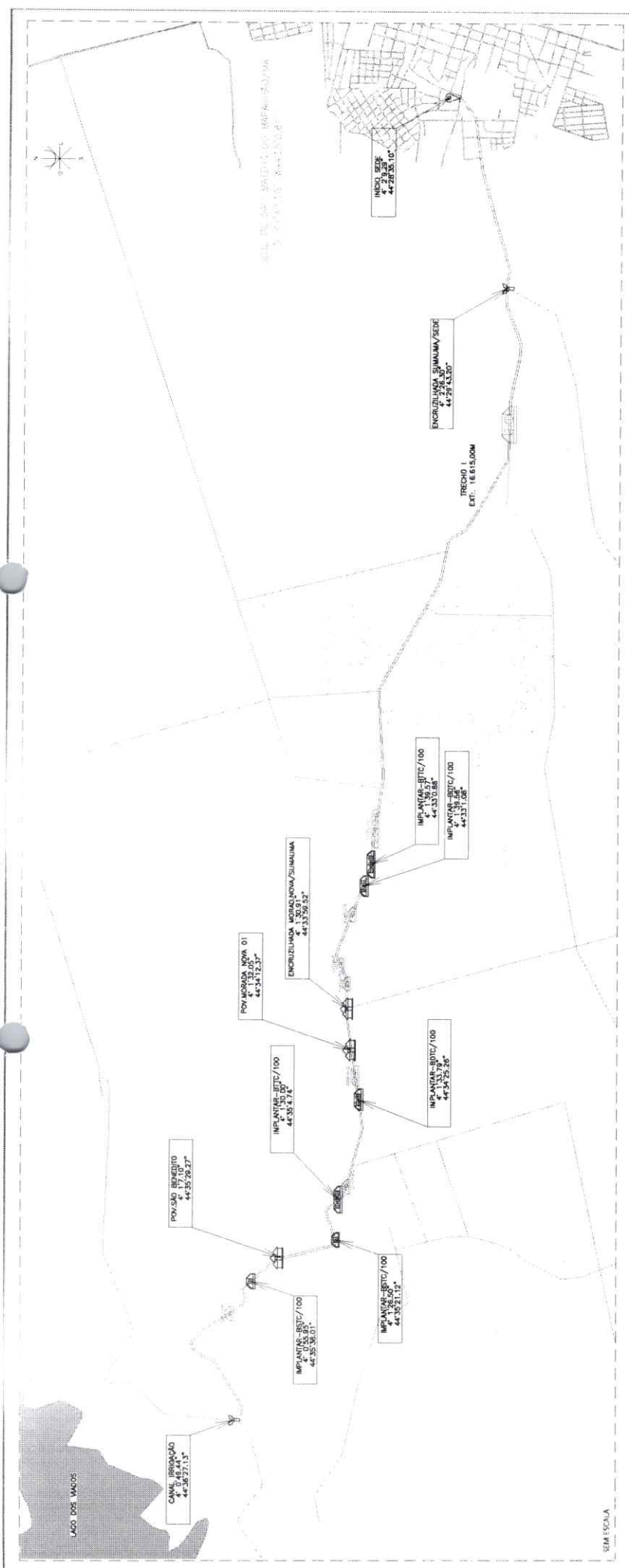

COMISSÃO PERMANENTE DE LICITAÇÃO
 RUBRICA
 Nº 001/2024
 DATA: 02/03/2024
 INDICADA: MAR/2024

PREFEITURA MUNICIPAL DE SÃO MATEUS DO MARANHÃO/MA
 ADICIONAMENTO DE ESTADAS VECINAIS NO MUNICÍPIO DE SÃO MATEUS DO MARANHÃO - MA. CONVÊNIO 0398827/2023
 PLANTA DE IMPLANTAÇÃO

PLANTA DE IMPLANTAÇÃO DO SISTEMA PROPOSTO

ITEM	DESCRIÇÃO	UNID.	QTD.	VALOR UNIT.	VALOR TOTAL	VALOR UNIT. ESTIMADO	VALOR TOTAL ESTIMADO
1	IMPLANTAR-BSTC/100	M	1	1.00	1.00	1.00	1.00
2	ENCERZILHADA SUMAMA/SEDE	M	1	1.00	1.00	1.00	1.00
3	TRECHO 180.00M	M	1	1.00	1.00	1.00	1.00
4	ENCERZILHADA MORADINHA SUMAMA	M	1	1.00	1.00	1.00	1.00
5	PONTO BRANCO	M	1	1.00	1.00	1.00	1.00
6	CANAL IRRIGAÇÃO	M	1	1.00	1.00	1.00	1.00
7	IMPLANTAR-BSTC/100	M	1	1.00	1.00	1.00	1.00
8	IMPLANTAR-BSTC/100	M	1	1.00	1.00	1.00	1.00
9	IMPLANTAR-BSTC/100	M	1	1.00	1.00	1.00	1.00
10	IMPLANTAR-BSTC/100	M	1	1.00	1.00	1.00	1.00
11	IMPLANTAR-BSTC/100	M	1	1.00	1.00	1.00	1.00
12	IMPLANTAR-BSTC/100	M	1	1.00	1.00	1.00	1.00
13	IMPLANTAR-BSTC/100	M	1	1.00	1.00	1.00	1.00
14	IMPLANTAR-BSTC/100	M	1	1.00	1.00	1.00	1.00
15	IMPLANTAR-BSTC/100	M	1	1.00	1.00	1.00	1.00
16	IMPLANTAR-BSTC/100	M	1	1.00	1.00	1.00	1.00
17	IMPLANTAR-BSTC/100	M	1	1.00	1.00	1.00	1.00
18	IMPLANTAR-BSTC/100	M	1	1.00	1.00	1.00	1.00
19	IMPLANTAR-BSTC/100	M	1	1.00	1.00	1.00	1.00
20	IMPLANTAR-BSTC/100	M	1	1.00	1.00	1.00	1.00
21	IMPLANTAR-BSTC/100	M	1	1.00	1.00	1.00	1.00
22	IMPLANTAR-BSTC/100	M	1	1.00	1.00	1.00	1.00
23	IMPLANTAR-BSTC/100	M	1	1.00	1.00	1.00	1.00
24	IMPLANTAR-BSTC/100	M	1	1.00	1.00	1.00	1.00
25	IMPLANTAR-BSTC/100	M	1	1.00	1.00	1.00	1.00
26	IMPLANTAR-BSTC/100	M	1	1.00	1.00	1.00	1.00
27	IMPLANTAR-BSTC/100	M	1	1.00	1.00	1.00	1.00
28	IMPLANTAR-BSTC/100	M	1	1.00	1.00	1.00	1.00
29	IMPLANTAR-BSTC/100	M	1	1.00	1.00	1.00	1.00
30	IMPLANTAR-BSTC/100	M	1	1.00	1.00	1.00	1.00
31	IMPLANTAR-BSTC/100	M	1	1.00	1.00	1.00	1.00
32	IMPLANTAR-BSTC/100	M	1	1.00	1.00	1.00	1.00
33	IMPLANTAR-BSTC/100	M	1	1.00	1.00	1.00	1.00
34	IMPLANTAR-BSTC/100	M	1	1.00	1.00	1.00	1.00
35	IMPLANTAR-BSTC/100	M	1	1.00	1.00	1.00	1.00
36	IMPLANTAR-BSTC/100	M	1	1.00	1.00	1.00	1.00
37	IMPLANTAR-BSTC/100	M	1	1.00	1.00	1.00	1.00
38	IMPLANTAR-BSTC/100	M	1	1.00	1.00	1.00	1.00
39	IMPLANTAR-BSTC/100	M	1	1.00	1.00	1.00	1.00
40	IMPLANTAR-BSTC/100	M	1	1.00	1.00	1.00	1.00
41	IMPLANTAR-BSTC/100	M	1	1.00	1.00	1.00	1.00
42	IMPLANTAR-BSTC/100	M	1	1.00	1.00	1.00	1.00
43	IMPLANTAR-BSTC/100	M	1	1.00	1.00	1.00	1.00
44	IMPLANTAR-BSTC/100	M	1	1.00	1.00	1.00	1.00
45	IMPLANTAR-BSTC/100	M	1	1.00	1.00	1.00	1.00
46	IMPLANTAR-BSTC/100	M	1	1.00	1.00	1.00	1.00
47	IMPLANTAR-BSTC/100	M	1	1.00	1.00	1.00	1.00
48	IMPLANTAR-BSTC/100	M	1	1.00	1.00	1.00	1.00
49	IMPLANTAR-BSTC/100	M	1	1.00	1.00	1.00	1.00
50	IMPLANTAR-BSTC/100	M	1	1.00	1.00	1.00	1.00
51	IMPLANTAR-BSTC/100	M	1	1.00	1.00	1.00	1.00
52	IMPLANTAR-BSTC/100	M	1	1.00	1.00	1.00	1.00
53	IMPLANTAR-BSTC/100	M	1	1.00	1.00	1.00	1.00
54	IMPLANTAR-BSTC/100	M	1	1.00	1.00	1.00	1.00
55	IMPLANTAR-BSTC/100	M	1	1.00	1.00	1.00	1.00
56	IMPLANTAR-BSTC/100	M	1	1.00	1.00	1.00	1.00
57	IMPLANTAR-BSTC/100	M	1	1.00	1.00	1.00	1.00
58	IMPLANTAR-BSTC/100	M	1	1.00	1.00	1.00	1.00
59	IMPLANTAR-BSTC/100	M	1	1.00	1.00	1.00	1.00
60	IMPLANTAR-BSTC/100	M	1	1.00	1.00	1.00	1.00
61	IMPLANTAR-BSTC/100	M	1	1.00	1.00	1.00	1.00
62	IMPLANTAR-BSTC/100	M	1	1.00	1.00	1.00	1.00
63	IMPLANTAR-BSTC/100	M	1	1.00	1.00	1.00	1.00
64	IMPLANTAR-BSTC/100	M	1	1.00	1.00	1.00	1.00
65	IMPLANTAR-BSTC/100	M	1	1.00	1.00	1.00	1.00
66	IMPLANTAR-BSTC/100	M	1	1.00	1.00	1.00	1.00
67	IMPLANTAR-BSTC/100	M	1	1.00	1.00	1.00	1.00
68	IMPLANTAR-BSTC/100	M	1	1.00	1.00	1.00	1.00
69	IMPLANTAR-BSTC/100	M	1	1.00	1.00	1.00	1.00
70	IMPLANTAR-BSTC/100	M	1	1.00	1.00	1.00	1.00
71	IMPLANTAR-BSTC/100	M	1	1.00	1.00	1.00	1.00
72	IMPLANTAR-BSTC/100	M	1	1.00	1.00	1.00	1.00
73	IMPLANTAR-BSTC/100	M	1	1.00	1.00	1.00	1.00
74	IMPLANTAR-BSTC/100	M	1	1.00	1.00	1.00	1.00
75	IMPLANTAR-BSTC/100	M	1	1.00	1.00	1.00	1.00
76	IMPLANTAR-BSTC/100	M	1	1.00	1.00	1.00	1.00
77	IMPLANTAR-BSTC/100	M	1	1.00	1.00	1.00	1.00
78	IMPLANTAR-BSTC/100	M	1	1.00	1.00	1.00	1.00
79	IMPLANTAR-BSTC/100	M	1	1.00	1.00	1.00	1.00
80	IMPLANTAR-BSTC/100	M	1	1.00	1.00	1.00	1.00
81	IMPLANTAR-BSTC/100	M	1	1.00	1.00	1.00	1.00
82	IMPLANTAR-BSTC/100	M	1	1.00	1.00	1.00	1.00
83	IMPLANTAR-BSTC/100	M	1	1.00	1.00	1.00	1.00
84	IMPLANTAR-BSTC/100	M	1	1.00	1.00	1.00	1.00
85	IMPLANTAR-BSTC/100	M	1	1.00	1.00	1.00	1.00
86	IMPLANTAR-BSTC/100	M	1	1.00	1.00	1.00	1.00
87	IMPLANTAR-BSTC/100	M	1	1.00	1.00	1.00	1.00
88	IMPLANTAR-BSTC/100	M	1	1.00	1.00	1.00	1.00
89	IMPLANTAR-BSTC/100	M	1	1.00	1.00	1.00	1.00
90	IMPLANTAR-BSTC/100	M	1	1.00	1.00	1.00	1.00
91	IMPLANTAR-BSTC/100	M	1	1.00	1.00	1.00	1.00
92	IMPLANTAR-BSTC/100	M	1	1.00	1.00	1.00	1.00
93	IMPLANTAR-BSTC/100	M	1	1.00	1.00	1.00	1.00
94	IMPLANTAR-BSTC/100	M	1	1.00	1.00	1.00	1.00
95	IMPLANTAR-BSTC/100	M	1	1.00	1.00	1.00	1.00
96	IMPLANTAR-BSTC/100	M	1	1.00	1.00	1.00	1.00
97	IMPLANTAR-BSTC/100	M	1	1.00	1.00	1.00	1.00
98	IMPLANTAR-BSTC/100	M	1	1.00	1.00	1.00	1.00
99	IMPLANTAR-BSTC/100	M	1	1.00	1.00	1.00	1.00
100	IMPLANTAR-BSTC/100	M	1	1.00	1.00	1.00	1.00

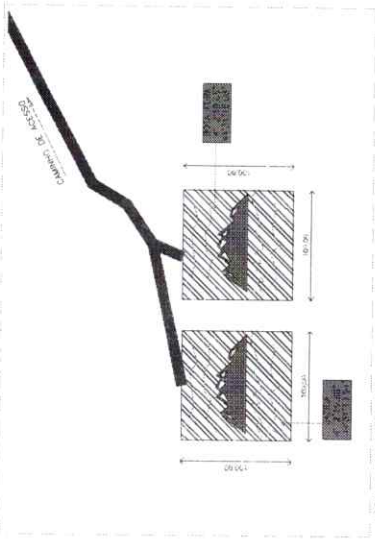
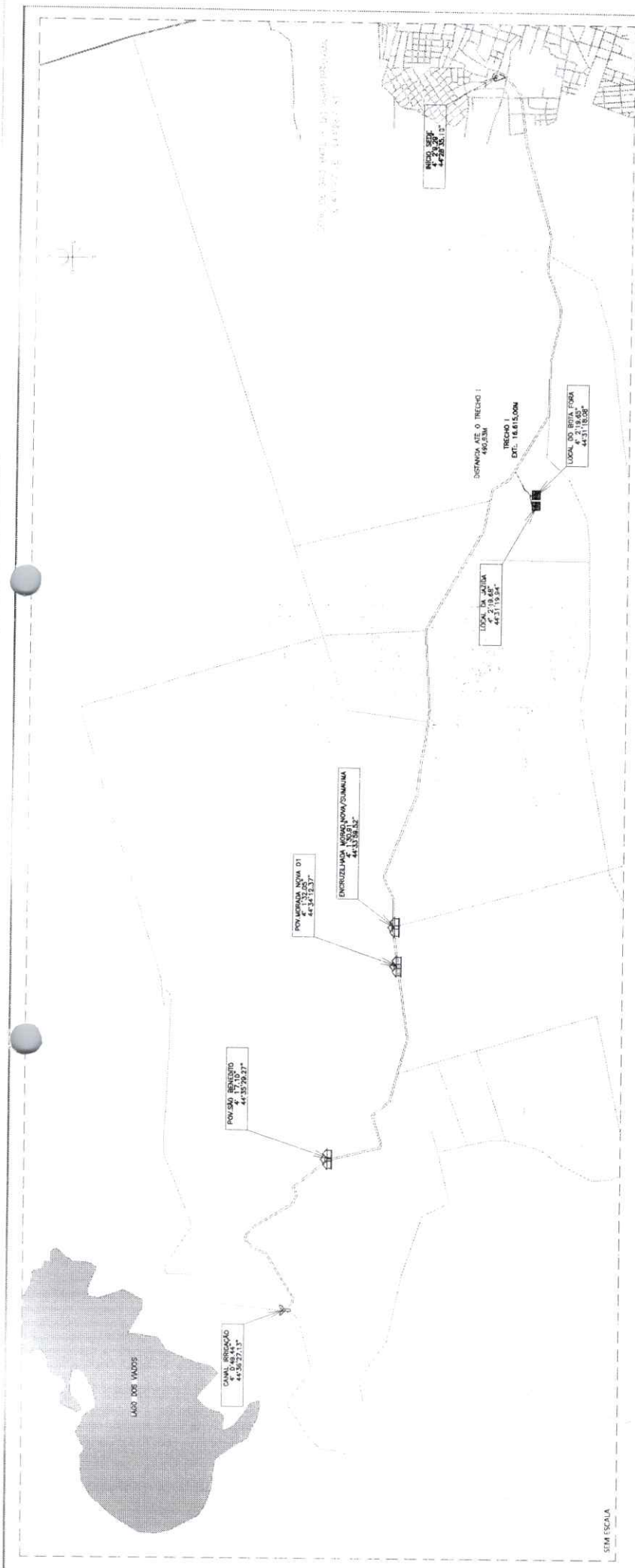

LOCAL DA AZEJA E LAVA
MATRIZ LOCAL SÁBADO
DE PERDA E QUE, COMO ADEQUAÇÃO DE SUA ENFERMAGEM E O CUSALDO.

PLANTA DE AZEJA
SEM ESCALA

PROTEÇÃO
FORNADORA DE TUBOS
FABRICAÇÃO DE TUBOS
MATERIAL DE CONSTRUÇÃO
MATERIAL DE CONSTRUÇÃO
MATERIAL DE CONSTRUÇÃO
MATERIAL DE CONSTRUÇÃO
MATERIAL DE CONSTRUÇÃO
MATERIAL DE CONSTRUÇÃO
MATERIAL DE CONSTRUÇÃO
MATERIAL DE CONSTRUÇÃO

COMISSÃO PERMANENTE DE LICITAÇÃO
RUBRICA
53
F
05

REPÚBLICA FEDERATIVA DO BRASIL
ESTADO DO MARANHÃO - MATEL DO MARANHÃO - MAR/2024

ITEM	QUANTIDADE	UNIDADE	VALOR UNITÁRIO	VALOR TOTAL
11	1	m²	100,00	100,00

REPRESENTANTE DA COMISSÃO PERMANENTE DE LICITAÇÃO
NOME: []
CPF: []
ASSINATURA: []
DATA: []

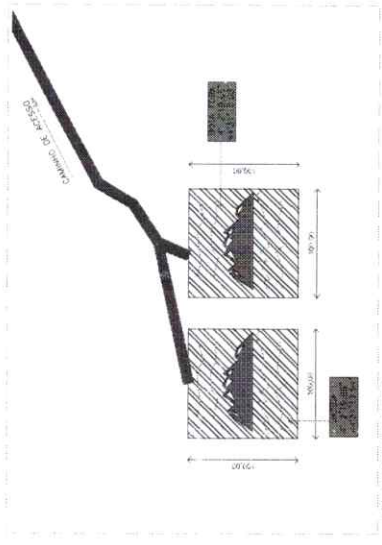

LUGAL DA JAZIDA E LUGAL DE MATÉRIA LOCAL: FUBRO, AREIA, BARRA E FOLHA DE CIMENTO, ENTRA EM GRÁFICO DE MANEIRA DE PENA E QUE, COMO FAZENDO DO 38 21 A ENTRE A AREIA E O CASCALHO.

PLANTA DE JAZIDA
SANTO ANTONIO

TRECHO	DESCRIÇÃO	EXTENSÃO (M)	LARG. PROJETO (M)	COD. SADO 467 INÍCIO DO TRECHO	COD. SADO 467 FIM DO TRECHO	W	S	W	S	BUSC. 60	BUSC. 80	BUSC. 100	BUSC. 120	BUSC. 150	RECIF.
T3	INICIANDO PELA ENCRUZILHADA SUMAÚVA INSESAVADO PELO RVO. SUMAÚVA ATÉ A ENCRUZILHADA MORADA NOVA SUMAÚVA.	11.215,00	5,00	4° 27' 36,33"	4° 13' 00,1"	443355,52*	443355,52*	1,00	4,00	-	-	-	-	-	1,00

PREFEITURA MUNICIPAL DE SÃO MATEUS DO MARANHÃO/MA
 INDICAÇÃO DE ESTADIAS VICINAIS NO MUNICÍPIO DE SÃO MATEUS DO MARANHÃO - MA, CONVENIO 09882/2022
 PLANTA DE JAZIDA

COMISSÃO PERMANENTE DE LICITAÇÃO
 Nº 001/2022
 DATA: 08/07/2022

RUA... Nº...
 CEP: 65.000-000
 FONE: (98) 3333-3333
 FAX: (98) 3333-3333
 E-MAIL: [email]

INDICAÇÃO DE ESTADIAS VICINAIS NO MUNICÍPIO DE SÃO MATEUS DO MARANHÃO - MA, CONVENIO 09882/2022
 PLANTA DE JAZIDA

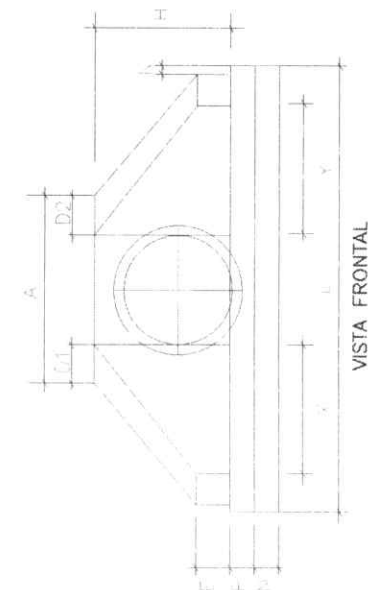
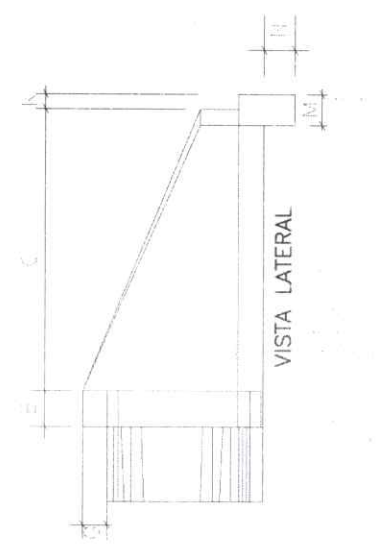
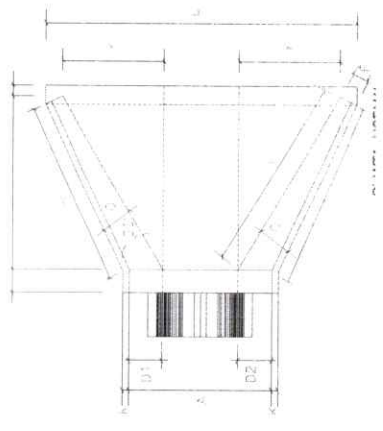

BUEIRO SIMPLES TUBULAR 100CM

ESC	A	B	C	D1	D2	E	F	G	H	I	J	K	L	M	N	P	Q	X	Y	M
0	170	30	165	35	35	20	30	142	191	174	10	345	30	40	37	30	95	95	205	
15	177	30	165	42	31	20	30	142	233	203	10	266	30	40	37	30	165	44	205	
30	203	30	165	52	36	20	30	142	288	245	10	403	30	40	37	30	236	0	205	
45	244	30	165	71	52	20	30	142	390	374	10	489	30	40	37	30	354	-44	205	

DETALHES BUEIROS E CABECEIRA
SEM ESCALA

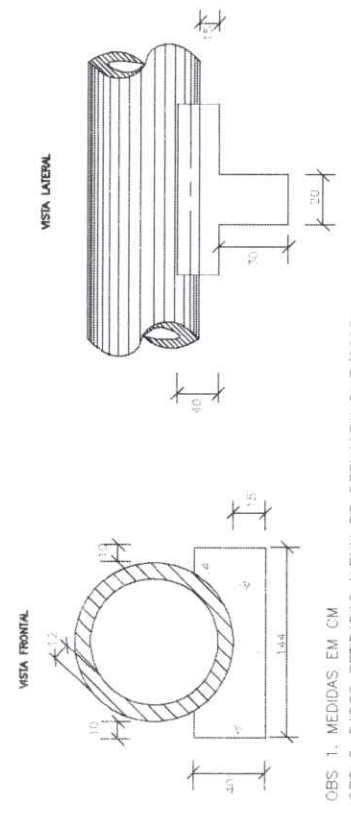

MEDIDAS DOS BUEIROS POR UNIDADE(M)

DIÂMETRO	A	B	C	E	F	e
40	25	20	72	-	-	6
60	30	20	96	-	-	8
80	35	20	120	240	-	10
100	40	30	144	360	-	12

Documento assinado digitalmente
gov.br
PAULA RIANNE DA SILVA LOBO
Data: 05/04/2024 às 11:24:03:00
Verificar em <https://arquivo.digov.br>



PROPRIETÁRIO: PREFEITURA MUNICIPAL DE SÃO MATEUS DO MARANHÃO/MA
PROJETO: ADEQUAÇÃO DE ESTRADAS VICINAIS NO MUNICÍPIO DE SÃO MATEUS DO MARANHÃO - MA, CONVÊNIO 938827/2022
TÍTULO: DETALHE BUEIRO
ESCALA: INDICADA
DATA: MAR/2024

OBS 1. MEDIDAS EM CM
OBS 2. DADOS RETIDADOS ALBUM DE DRENAGEM DNIT/2018

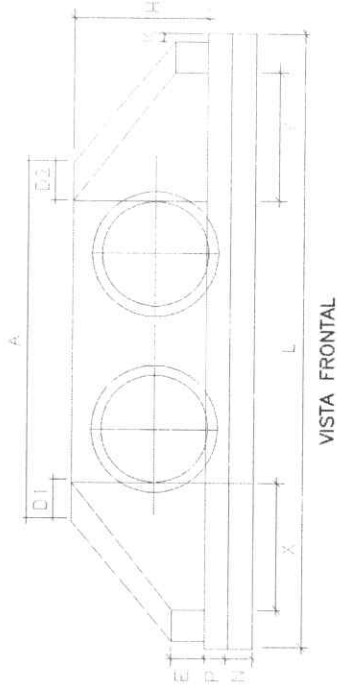
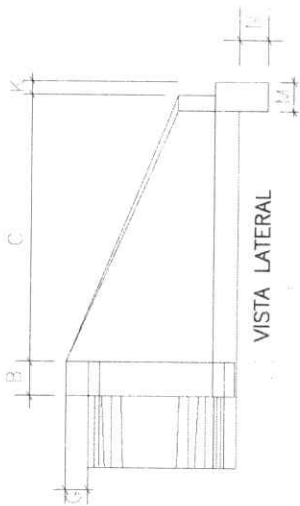
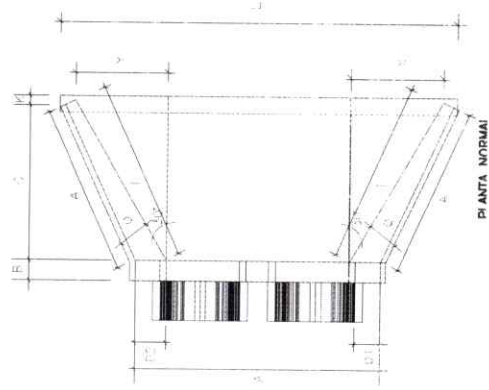

CABEÇEIRA BUEIRO DUPLO TUBULAR 100CM

ESC	A	B	C	D1	D2	E	F	G	H	I	J	K	L	M	N	O	P	Q	X	Y	M	L
0	314	30	165	35	35	30	20	30	142	191	174	10	191	30	40	37	30	95	95	95	205	489
15	326	30	165	42	31	30	20	30	142	233	203	10	171	30	40	37	30	165	44	44	205	515
30	370	30	165	52	36	30	20	30	142	288	245	10	165	30	40	37	30	236	0	0	205	569
45	468	30	165	71	52	30	20	30	142	340	326	10	171	30	40	37	30	354	-44	-44	205	709

DETALHES BUEIROS E CABEÇEIRA
SEM ESCALA

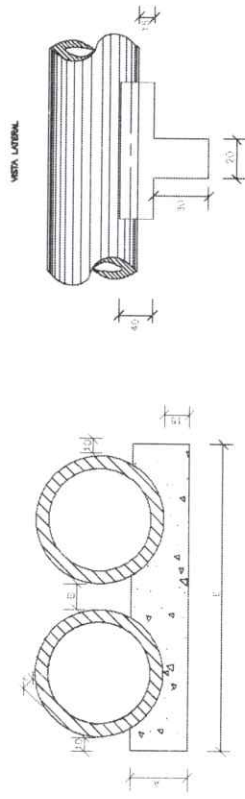

CBS 1. MEDIDAS EM CM
OBS 2. DADOS RETIDADOS ALBUM DE DRENAGEM DNT/2018

Documento assinado digitalmente
gub
PALLA KAUZE DA SILVA LOBO
Data: 05/04/2024 09:31:24 -0300
Verifique em <https://validar.it.gov.br>

MEDIDAS DOS BUEIROS POR UNIDADE (M)

DIÂMETRO	A	B	C	E	F	e
40	25	20	72	-	-	6
60	30	20	96	-	-	8
80	35	20	120	240	-	10
100	40	30	144	293	-	12

PROPRIETÁRIO: PREFEITURA MUNICIPAL DE SÃO MATEUS DO MARANHÃO/MA
PROJETO: ADEQUAÇÃO DE ESTRADAS VICINAIS NO MUNICÍPIO DE SÃO MATEUS DO MARANHÃO - MA, CONVÊNIO 938827/2022
TÍTULO: DETALHE BUEIRO
ESCALA: INDICADA
DATA: MAR/2024

ARCO 09/11
RESPONSÁVEL TÉCNICO: F
Assinatura
539
COMISSÃO PERMANENTE DE LICITAÇÃO Nº 013/2024

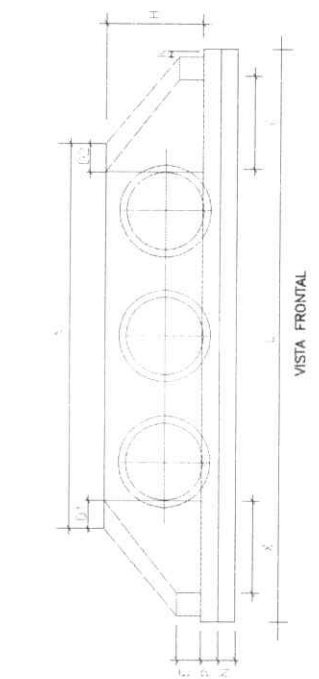
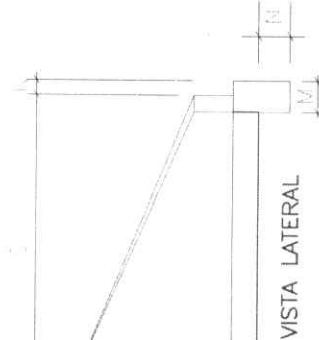
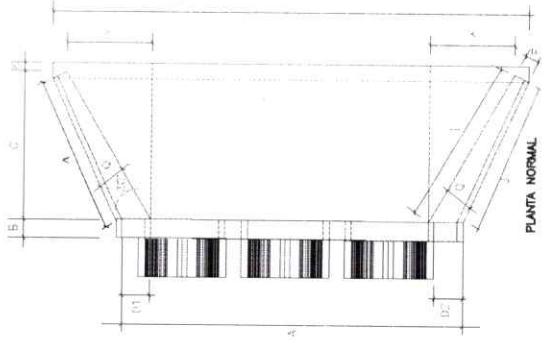

CABEÇEIRA BUEIRO TRIPLA TUBULAR 100CM

ESC	A	B	C	D1	D2	E	F	G	H	I	J	K	L	M	N	O	P	Q	R	S	T	U	V	W	X	Y	Z	
0	458	30	165	35	35	35	20	30	142	191	174	10	191	30	40	37	30	95	95	633	205							
15	475	30	165	42	31	35	20	30	142	233	203	10	171	30	40	37	30	165	44	664	205							
30	536	30	165	52	36	35	20	30	142	288	245	10	165	30	40	37	30	236	0	736	205							
45	672	30	165	71	53	35	20	30	142	390	326	10	171	30	40	37	30	354	44	44	205							

DETALHES BUEIROS E CABEÇEIRA

SEM ESCALA

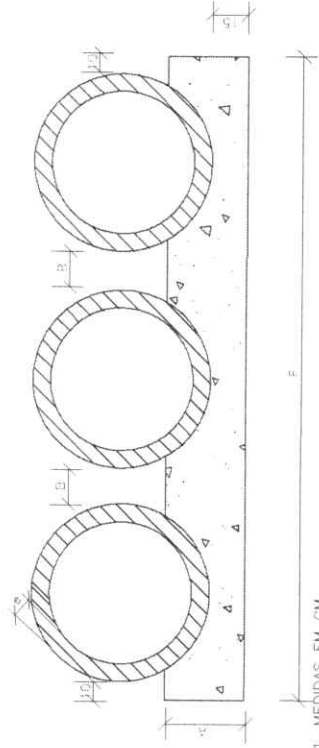

OBS 1: MEDIDAS EM CM
OBS 2: DADOS RETIDADOS ALBUM DE DRENAGEM DNIT/2018

MEDIDAS DOS BUEIROS POR JINIDADE (M)

DÍAMETRO	A	B	C	E	F	e
40	25	20	72	-	-	6
60	30	20	96	-	-	8
80	35	20	120	240	-	10
100	40	30	144	288	-	12

Documento assinado digitalmente
PAULA MARIE DA SILVA LOBO
Doutor: 05/04/2024 09:31:25-03:00
Verifique em: https://validar.ar.gov.br



PROPRIETÁRIO: PREFEITURA MUNICIPAL DE SÃO MATEUS DO MARANHÃO/MA
PROJETO: ADEQUAÇÃO DE ESTRADAS VICINAIS NO MUNICÍPIO DE SÃO MATEUS DO MARANHÃO - MA, CONVÊNIO 938827/2022
TÍTULO: DETALHE BUEIRO
ESCALA: INDICADA
DATA: MAR/2024

INICIANDO PELA SEDE, PASSANDO PELO POVOADO SUMAÚMA,
POVOADO MORADA NOVA 01, POV. SÃO BENEDITO ATÉ O CANAL
DE IRRIGAÇÃO.

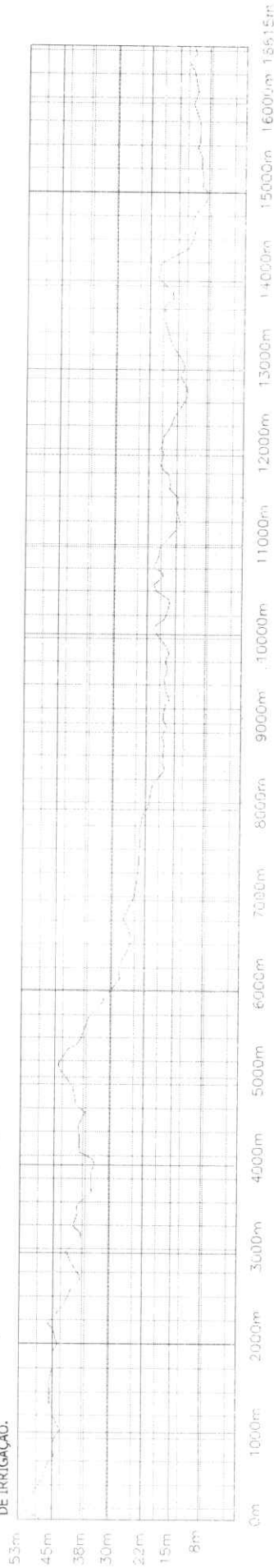

INICIANDO PELO POVOADO AGUA BRANCA 01, ATÉ O
POVOADO LAGO PRETO.

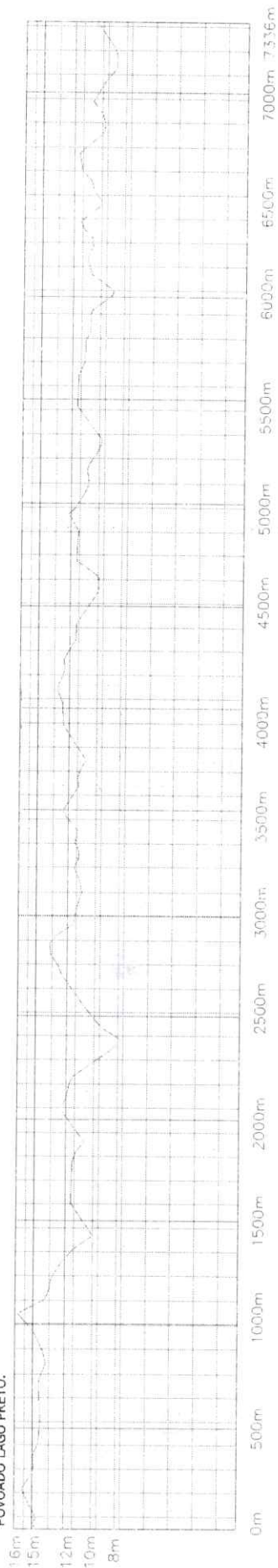

SUMAUMA ATÉ A ENCRUZILHADA MURAD, NOVA SUMAUMA.

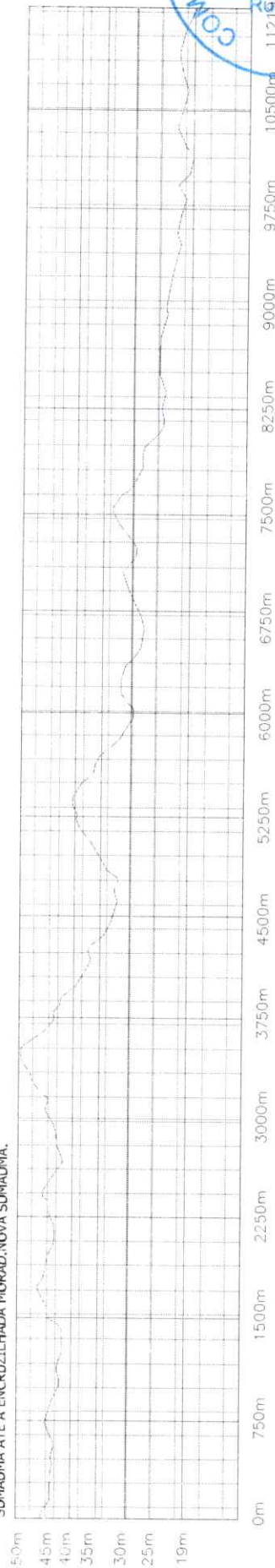

PREF. MUN. DE SÃO MATEUS DO MARANHÃO/MA
 ARQ. 10/11
 ADIÇÃO DE ESTRADAS VICINAS AO MUNICÍPIO DE SÃO
 MATEUS DO MARANHÃO - MA. CONVÊNIO 038827/2007
 INDICADA MAR/2014





ESTADO DO MARANHÃO
PREFEITURA MUNICIPAL DE SÃO MATEUS DO MARANHÃO
Comissão Permanente de Licitação - CPL



AVISO DE LICITAÇÃO

CONCORRENCIA ELETRÔNICA: Nº 002/2024.

Processo Administrativo nº 2024.04.25.0012/2024.

A Prefeitura Municipal de São Mateus do Maranhão – MA, através de seu Agente de contratação, torna público para conhecimento dos interessados que está realizando licitação na modalidade Concorrência, na forma ELETRÔNICA, do tipo Menor Preço Global, objetivando a Contratação de empresa especializada em Adequação de Estradas Vicinais, através do Contrato de Repasse 939827/2022 que entre si celebram a União Federal, por intermédio do Ministério das Agricultura e Pecuária, representado pela Caixa Econômica Federal e o Município de São Mateus do Maranhão – MA, em conformidade com o Projeto básico disposto no Anexo I do edital, o qual será processado e julgado em conformidade com a Lei nº 14.133/21, Decreto Municipal nº 029/2023, Leis complementares nº 123/2006, alterada pela Lei nº 147/14, e as condições do Edital à realizar-se às 15:00(Quinze horas) do dia 04 de junho de 2024. A sessão pública acontecerá pelo site: <http://www.licitasaomateus.com.br>. O Edital está disponibilizado, na íntegra, no endereço eletrônico: www.licitasaomateus.com.br, <https://www.saomateus.ma.gov.br/>, através do e-mail cplsaomateus2021@gmail.com, e através do Sistema de Informações para Controle de Contratações Públicas do Estado do Maranhão (SINC-CONTRATA/MA), disponibilizado ainda no Portal Nacional de Compras Públicas – <https://pncp.gov.br/app/editais> e também poderão ser lidos e/ou obtidos na Sala da Comissão Permanente de Licitação, situada no Centro Administrativo, localizado na Praça da Matriz, nº 42, CEP: 65.470-000, Centro – São Mateus/MA, no horário das 08h00min (oito horas) às 12h00min (doze horas).

São Mateus do Maranhão/MA, 13 de maio de 2024.

Kesley Sousa de Sousa
Agente de Contratação
Agente de Contratação.

8 Variedades

redacao@jornalpequeno.com.br | www.jornalpequeno.com.br

EDITAL INFORMATIVO DA CELEBRAÇÃO DE CONVENÇÃO COLETIVA DE TRABALHO 2024/2025 ENTRE SINDHOSPISL E O SINDSAÚDEMA E DA OBRIGATORIEDADE DO PAGAMENTO DE CONTRIBUIÇÃO ASSISTENCIAL PATRONAL PELOS ESTABELECIMENTOS DE SAÚDE SEDADOS EM SÃO LUÍS/MA QUE NÃO APRESENTAREM CARTA DE OPÇÃO, CONFORME ABADO.

PELO PRESENTE, O SINDICATO DOS ESTABELECIMENTOS PRESTADORES DE SERVIÇOS DE SAÚDE EM SÃO LUÍS - SINDHOSPISL, REPRESENTANTE DA CATEGORIA PATRONAL, COM ENDEREÇO NA AV. COLARES MOREIRA, LOTE 3A, QD. 30, ED. BUSINESS CENTER, SALA 1016, RENASCENÇA, INSCRITO NO CNPJ SOB O N. 23.107.333/0001-82, TELEFONE (98) 3227-6431, POR SEU PRESIDENTE, DR. PEDRO WANDERLEY DE ARAÚJO, VEM INFORMAR QUE OBLEBROU CONVENÇÃO COLETIVA DE TRABALHO 2024/2025 COM O SINDSAÚDEMA, REPRESENTANTE DE TODOS OS EMPREGADOS EM ESTABELECIMENTOS DE SAÚDE NO MARANHÃO (EXCETO ENFERMEIROS, TÉCNICOS E AUXILIARES DE ENFERMAGEM E TÉCNICOS EM RADIOLOGIA), INFORMA, AINDA, SOBRE O TEOR DA CLÁUSULA QUADRAGÉSIMA QUINTA DA REFERIDA CONVENÇÃO COLETIVA, DANDO À MESMA APLA PUBLICIDADE. CUAL SEJA: "CLÁUSULA QUADRAGÉSIMA QUINTA - CONTRIBUIÇÃO ASSISTENCIAL PATRONAL: AS EMPRESAS PERTENCENTES À CATEGORIA ECONÔMICA DO SINDHOSPISL E ARANJADAS POR ESTA CONVENÇÃO, INDIVIDUALMENTE BENEFICIADAS PELAS NEGOCIAÇÕES COLETIVAS EMPREENHIDAS ANO A ANO PELO SINDICATO PATRONAL, FICAM OBRIGADAS AO PAGAMENTO DA CONTRIBUIÇÃO ASSISTENCIAL PATRONAL, EM FAVOR DO SINDICATO, ESTIPULADA EM 3% (TRÊS POR CENTO), SOBRE A FOLHA DE PAGAMENTO DE SEUS EMPREGADOS, RELATIVAS AO MÊS DE COMPETÊNCIA MARÇO/2024, A SER RECOLHIDA ATÉ O ÚLTIMO DIA DO MÊS SUBSEQUENTE (JUNHO/24), PODENDO SER EMITIDO BOLETO BANCÁRIO EM FAVOR DO SINDICATO PARA TAL FIM EFETUADA A RESPECTIVA COBRANÇA POR MEIO EXTRAJUDICIAL OU JUDICIAL, EM CASO DE INADIMPLEMENTO DA PRESENTE OBRIGAÇÃO. REFERIDA CONTRIBUIÇÃO FOI DECLARADA CONSTITUCIONAL PELO SUPREMO TRIBUNAL FEDERAL NO TEMA Nº 936 DA TABELA DE REPERCUSSÃO GERAL E SE DESTINA AO CUISTRO DAS NEGOCIAÇÕES COLETIVAS PARÁGRAFO PRIMEIRO: O NÃO RECOLHIMENTO NO PRAZO ESTIPULADO ACARRETERÁ A INCIDÊNCIA DA MULTA NO PERCENTUAL DE 2% (DOIS POR CENTO) E JUROS À RAZÃO DE 1% (UM POR CENTO) AO MÊS. PARÁGRAFO SEGUNDO: O SINDHOSPISL PUBLICARÁ EM JORNAL DE GRANDE CIRCULAÇÃO EDITAL INFORMATIVO SOBRE A CELEBRAÇÃO DA PRESENTE CONVENÇÃO COLETIVA, COM TRANSCRIÇÃO DA PRESENTE CLÁUSULA, POR TRÊS DIAS, A FIM DE QUE SEJA DADA AMPLA E IRRESTRITA PUBLICIDADE À SUA EXISTÊNCIA E À OBRIGATORIEDADE DO PAGAMENTO DA MESMA PELOS ESTABELECIMENTOS DE SAÚDE SEDADOS EM SÃO LUÍS/MA. PARÁGRAFO TERCEIRO: OS ESTABELECIMENTOS DE SAÚDE PODERÃO BUSCAR O SINDICATO PATRONAL PARA NEGOCIAR O PAGAMENTO DA REFERIDA CONTRIBUIÇÃO, CONSTITUINDO QUALQUER FLEXIBILIZAÇÃO MERA LIBERALIDADE DO SINDHOSPISL EM CADA NEGOCIAÇÃO QUE VENHA A SER FEITA COM CADA EMPRESA. PARÁGRAFO QUARTO: OS ESTABELECIMENTOS DE SAÚDE PODERÃO APRESENTAR CARTA DE OPÇÃO AO SINDICATO PATRONAL EM 2 (DUAS) VAS FÍSICAS, DEVENDO A REFERIDA CARTA SER PROTOCOLADA PRESENCIALMENTE NA SEDE DA ENTIDADE SINDICAL NO PRAZO DE 10 (DEZ) DIAS ÚTIS CONTADOS DA TERCEIRA PUBLICAÇÃO EM JORNAL DE GRANDE CIRCULAÇÃO DO EDITAL REFERIDO NO PARÁGRAFO SEGUNDO, CONSIDERANDO-SE COMO PRIMEIRO DIA DO PRAZO AQUELE SUBSEQUENTE À TERCEIRA PUBLICAÇÃO. NÃO EXERCIDO O DIREITO DE OPÇÃO NO PRAZO E FORMA ORA ESTIPULADOS, O ESTABELECIMENTO DEVERÁ EFETUAR O PAGAMENTO DA CONTRIBUIÇÃO PREVISTA NO PRESENTE INSTRUMENTO COLETIVO, SOB PENA DE COBRANÇA." SÃO LUÍS, 13, 14 E 15 DE MARÇO DE 2024. PEDRO WANDERLEY DE ARAÚJO - PRESIDENTE DO SINDHOSPISL.

Kátia Persovisan
katiapsv@hotmail.com • contato@katiapersovisan.com.br
Curta o facebook: https://www.facebook.com/persovisan/
Blog: http://blog.jornalpequeno.com.br/persovisan/

CONTEXTO



Em destaque

****No último dia 30 a loja Carmen Steffens lançou a sua nova coleção intitulada Fall Winter 24 Alto In-**

verno com o badalado coquetel no Shopping da Ilha e com presença de várias mulheres da sociedade maranhense. Nessa nova coleção Fall

Winter 24 Alto Inverno reuniu as tendências de moda apresentadas nas principais passarelas internacionais que irão dominar a nova coleção.



A gerente Vítória Ribeiro entre as mulheres da AME



Vítória Ribeiro e a empresária Neilma Dutra



A gerente Vítória Ribeiro entre o apresentador William Santos e o Consultor de Imagem Hilton Syle

Campanha

O Poder Judiciário do Maranhão, por meio da 2ª Vice-Presidência do Tribunal de Justiça do Maranhão (TJ-MA), em parceria com diversas instituições, realiza nesta quarta-feira (15/5), das 8h às 17h, o mutirão da Semana "Registre-se!" no bairro Cidade Olímpica (São Luís), voltado ao combate do sub-registro civil de nascimento e ao acesso a direitos e à documentação civil básica. Instituída pela Colegiadora Nacional de Justiça (CNJ) por meio do Provimento N. 140/2023, a "Semana Registre-se!" acontece em todo o país e objetiva promover direitos e garantias fundamentais e o pleno exercício da cidadania.

Ação (I)

A Defensoria Pública do Estado do Maranhão (DPE/MA) realiza, nesta quinta-feira (16), no Centro de Iniciação ao Trabalho (CIT) do Fé em Deus, um mutirão de atendimentos e a assinatura do Acordo de Cooperação Técnica com a União, por meio do Ministério de Desenvolvimento e Assistência Social, Família e Combate à Fome. A iniciativa busca erradicar o sub-registro de nascimento e ampliar o acesso à documentação básica, com destaque para a Carteira de Identidade Nacional e o Cadastro de Pessoas Físicas (CPF).

Ação (II)

A fim de garantir dignidade a quem mais precisa, prioritariamente à população quilombola, a partir da orientação jurídica integral e

gratuita, na mesma data será oferecido um mutirão de atendimentos na Praça Negro Cosme, localizada próxima à Avenida Quarto Centenário. Junto à DPE/MA, participam da ação o Tribunal de Justiça do Estado do Maranhão (TJ-MA), Secretarias Municipais de Saúde e Educação, Centro de Referência da Assistência Social (CRAS), Secretaria de Estado de Saúde e Associação Nacional dos Registradores de Pessoas Naturais do Maranhão (Arpen-MA).

Edital (I)

O Centro Cultural Vale Maranhão lançou nesta segunda-feira, 13, o edital Dança Maranhão, anteriormente nomeado como Dança Aqui. A chamada voltada para a arte do movimento ganhou novo nome, além de outras especificidades. Para o ano de 2024, além dos tradicionais projetos de videodanças de diversos estilos - balé, contemporâneo, danças urbanas, jazz, cultura popular, siletto, vogue, salão etc. -, o edital receberá propostas de mini documentários sobre diferentes estilos e expressões presentes no Maranhão, personalidades importantes, biografias etc.

Edital (II)

Os vídeos concorrentes devem ter, no máximo, quinze minutos e serão exibidos em uma mostra nas redes sociais do CCVM. Ao todo, 10 propostas serão selecionadas, número que aumentou de 2023 para 42. Cresceu também o valor da premiação, que passa a ser 7 mil reais. Podem se ins-

crever artistas maranhenses da dança e, também, do audiovisual, desde que desenvolvam projetos voltados à arte do movimento.

Os interessados devem acessar o regulamento disponível no site da instituição (www.ccv-ma.org.br). As inscrições estão abertas até o dia 14 de junho.

Evento

Uma das melhores lojas de móveis e decoração de São Luís 77 Boulevard realiza nesta quarta-feira dia 15 a partir das 18h30 o evento Desing, living e Talk com Designer de produto de formação, especializado em Mkt e gestão de negócios Tiago Zanotto diretamente do Rio Grande do Sul. O evento acontece na Avenida Avicenia Nº 10 Calhau reunindo convidados, imprensa, arquitetos e designers.

Negócios

Os pequenos negócios que têm débitos bancários anteriores a 23 de janeiro podem procurar uma renegociação com as instituições financeiras. É que o programa Desenrola para pequenos negócios, do governo federal, começa a valer em todo o país. A iniciativa beneficiará Microempreendedores Individuais (MEI), microempresas (ME) e empresas de pequeno porte (EPP) com faturamento até R\$ 4,8 milhões. A ação faz parte do Programa Acredita, do qual o Sebrae é parceiro como avaliador na tomada de crédito por meio do Fundo de Aval às Micro e Pequenas Empresas (FAMPE).

Entre Nós

*A 99ª edição do Café com Personal, iniciativa promovida pela Associação Nacional de Personal Trainers (ANPT) com o apoio do Conselho Federal de Educação Física (CONFEF) e do Conselho Regional de Educação Física do 21º Região (CREF21/MA), foi realizada no último fim de semana em São Luís.

*Na capital maranhense, o Café com Personal ocorreu na Academia Viva Água, no Renascimento, e debateu diversos temas relacionados à área da atividade física, saúde e bem-estar, assim como atualizou os profissionais de Educação Física.

**Após completar cinco anos de operação, a plataforma Trata, da VU - companhia de soluções logísticas que opera ferrovias, portos e terminais -, acumula crescimento de cerca de 120% nos volumes de carga transportados na modal rodoviária, alcançando a marca de 10 milhões de toneladas.

***A plataforma foi construída para executar a gestão do cadeia logística rodoviária de forma mais eficiente e otimizada, possibilitando a otimização da jornada de motoristas de caminhão que acessam os terminais da companhia para realizar o transbordo das cargas para o sistema ferroviário.

PREFEITURA MUNICIPAL DE SÃO MATEUS DO MARANHÃO - MA

AVISO DE LICITAÇÃO

CONCORRÊNCIA ELETRÔNICA Nº 062/2024.

Processo Administrativo nº 2024.04.25.012/2024.

A Prefeitura Municipal de São Mateus do Maranhão - MA, através do seu Agente de contratação, torna público para conhecimento dos interessados que está realizando licitação na modalidade Concorrência, na forma ELETRÔNICA, do tipo Menor Preço Global, objetivando a contratação de empresa especializada em Adequação de Estradas Vicinais, através do Contrato de Repasse 939827/2022 que entre si celebraram a União Federal, por intermédio do Ministério das Agricultura e Pecuária, representado pela Caixa Econômica Federal e o Município de São Mateus do Maranhão - MA, em conformidade com o Projeto básico disposto no Anexo I do edital, o qual será processado e julgado em conformidade com a Lei nº 14.133/21, Decreto Municipal nº 029/2023, Lei Complementar nº 123/2006, alterada pela Lei nº 14714, e as condições do Edital à realizar-se às 15:00 (quinze horas) do dia 04 junho de 2024. A sessão pública ocorrerá pelo site: <http://www.licitacao.mateus.com.br>. Edital está disponibilizado, na íntegra, no endereço eletrônico: www.licitacao.mateus.com.br, <https://www.eaomateus.ma.gov.br>, através do e-mail cpa@mateusma2021@gmail.com, e através do Sistema de Informações para Controle de Contratações Públicas do Estado do Maranhão (SINC-CONTRATA/MA), disponibilizado ainda no Portal Nacional de Compras Públicas - <https://pnpc.gov.br/app/editeis> e também poderão ser lidos ou obtidos na Sala da Comissão Permanente de Licitação, situada no Centro Administrativo, localizado na Praça da Matriz, nº 42, CEP: 65.470-000, Centro - São Mateus/MA, no horário das 08h00min (oito horas) às 12h00min (doze horas). São Mateus do Maranhão/MA, 13 de maio de 2024. **Kestley Sousa de Sousa** Agente de Contratação/Agente de Contratação.

FAMEM

FEDERAÇÃO DOS MUNICÍPIOS DO ESTADO DO MARANHÃO - FAMEM

EDITAL DE CONVOCAÇÃO DE ASSEMBLEIA GERAL DA FEDERAÇÃO DOS MUNICÍPIOS DO ESTADO DO MARANHÃO - FAMEM

A FAMEM, com sede nesta cidade, por meio de sua Diretoria Executiva, devidamente representada por seu Presidente o Senhor IVO REZENDE ARAÚJO por meio do presente edital, nos termos dos arts 17, 18 e 20 do Estatuto Consolidado da FAMEM, convoca a todos os Municípios associados para Assembleia Geral Extraordinária, que será realizada nas formas presencial - na sede da Federação dos Municípios do Estado do Maranhão - e virtual, às 15:00 horas, do dia 24 de maio de 2024, com a seguinte ordem do dia:

- 1- Alteração do Estatuto Social;
- 2- Afastamento dos Membros da Diretoria para fins de desincompatibilização eleitoral;
- 3- Outras matérias de interesse da assembleia.

A Assembleia Geral instalar-se-á em primeira convocação às 15:00 horas, com a presença da maioria absoluta dos Municípios associados e, em segunda convocação, vinte minutos depois, com no mínimo 2/3 dos Municípios associados e em terceira convocação com no mínimo 1/3 dos Municípios associados (Art. 24 do Estatuto FAMEM). Os Municípios poderão participar de forma virtual, cujo link de acesso ficará disponível no site da associação, no dia da assembleia.

São Luís-MA, 15 de maio de 2023.

IVO REZENDE ARAÚJO
Presidente da FAMEM.



PROJETOS ARQUITETÔNICOS E CONSULTORIAS

PENSAMOS POR METRO QUADRADO!
PEÇA JÁ O SEU ORÇAMENTO!

Comercial - Residencial - Interiores - Urbanismo - Hospitalar - Perspectiva 3D

Contato:
MARCOS NUNES MORAIS
(98) 9 8761 1952
pormetroquadrado@gmail.com
[@pormetroquadrado](https://www.instagram.com/pormetroquadrado)
MARINA LIZ FREIRE BOGÉA
(98) 9 8559 2513
Rua 03, Qd G, nº 39, Conjunto dos Ipês
Recanto dos Vinhos, São 02

@maissorrisos

Cuide da sua saúde bucal com quem se mostre em sorrir

+Sorrisos

ESPECIALIDADES:
Ortodontia
Endodontia
Periodontia
Odontologia Estética
Estética Odontológica
Nutrição
Cirurgia Implantodontia
Odontopediatria
Clínica Geral

ATENDEMOS PARTICULAR E CONVÊNIO

Bradesco, MetLife, SulAmérica, Unimed, e outros...

An. Ulpiano Marinho, n. 108, Sala 2, Fátima, Fátima, São Luís, Maranhão, CEP: 65.015-000, Fone: (98) 3227-5309, 3227-5309

- AVISO DE - LICITAÇÃO CONCORRENCIA PÚBLICA Nº: 001/2024

AVISO DE LICITAÇÃO CONCORRENCIA ELETRÔNICA: Nº 001/2024. Processo Administrativo nº 2024.04.25.0004/2024. A Prefeitura Municipal de São Mateus do Maranhão – MA, através de seu Agente de contratação, torna público para conhecimento dos interessados que está realizando licitação na modalidade Concorrência, na forma ELETRÔNICA, do tipo Menor Preço Global, objetivando a Contratação de empresa especializada em Pavimentação Asfáltica e Drenagem de Vias Públicas Urbanas, através do Contrato de Repasse 955197/2023 que entre si celebram a União Federal, por intermédio do Ministério das Cidades, representado pela Caixa Econômica Federal e o Município de São Mateus do Maranhão – MA, em conformidade com o Projeto básico disposto no Anexo I do edital, o qual será processado e julgado em conformidade com a Lei nº 14.133/21, Decreto Municipal nº 029/2023, Leis complementares nº 123/2006, alterada pela Lei nº 147/14, e as condições do Edital à realizar-se às 11:30(Onze horas e trinta minutos) do dia 04 de junho de 2024. A sessão pública acontecerá pelo site: <http://www.licitasaomateus.com.br>. O Edital está disponibilizado, na íntegra, no endereço eletrônico: www.licitasaomateus.com.br, <https://www.saomateus.ma.gov.br/>, através do e-mail cplsaomateus2021@gmail.com, e através do Sistema de Informações para Controle de Contratações Públicas do Estado do Maranhão (SINC -CONTRATA/MA), disponibilizado ainda no Portal Nacional de Compras Públicas – <https://pncp.gov.br/app/editais> e também poderão ser lidos e/ou obtidos na Sala da Comissão Permanente de Licitação, situada no Centro Administrativo, localizado na Praça da Matriz, nº 42, CEP: 65.470 -000, Centro – São Mateus/MA, no horário das 08h00min (oito horas) às 12h00min (doze horas). São Mateus do Maranhão/MA, 13 de maio de 2024. **Kesley Sousa de Sousa** Agente de Contratação Agente de Contratação.

- AVISO DE - LICITAÇÃO CONCORRENCIA PÚBLICA Nº: 002/2024

AVISO DE LICITAÇÃO CONCORRENCIA ELETRÔNICA: Nº 002/2024. Processo Administrativo nº 2024.04.25.0012/2024. A Prefeitura Municipal de São Mateus do Maranhão – MA, através de seu Agente de contratação, torna público para conhecimento dos interessados que está realizando licitação na modalidade Concorrência, na forma ELETRÔNICA, do tipo Menor Preço Global, objetivando a Contratação de empresa especializada em Adequação de Estradas Vicinais, através do Contrato de Repasse 939827/2022 que entre si celebram a União Federal, por intermédio do Ministério das Agricultura e Pecuária, representado pela Caixa Econômica Federal e o Município de São Mateus do Maranhão – MA, em conformidade com o Projeto básico disposto no Anexo I do edital, o qual será processado e julgado em conformidade com a Lei nº 14.133/21, Decreto Municipal nº 029/2023, Leis complementares nº 123/2006, alterada pela Lei nº 147/14, e as condições do Edital à realizar-se às 15:00(Quinze horas) do dia 04 de junho de 2024. A sessão pública acontecerá pelo site: <http://www.licitasaomateus.com.br>. O Edital está disponibilizado, na íntegra, no endereço eletrônico: www.licitasaomateus.com.br, <https://www.saomateus.ma.gov.br/>, através do e-mail cplsaomateus2021@gmail.com, e através do Sistema de Informações para Controle de Contratações Públicas do Estado do Maranhão (SINC -CONTRATA/MA), disponibilizado ainda no Portal Nacional de Compras Públicas – <https://pncp.gov.br/app/editais> e também poderão ser lidos e/ou obtidos na Sala da Comissão Permanente de Licitação, situada no Centro Administrativo, localizado na Praça da Matriz, nº 42, CEP: 65.470-000, Centro – São Mateus/MA, no horário das 08h00min (oito horas) às 12h00min (doze horas). São Mateus do Maranhão/MA, 13 de maio de 2024. **Kesley Sousa de Sousa** Agente de Contratação Agente de Contratação.

- AVISO DE - LICITAÇÃO CONCORRENCIA PÚBLICA Nº: 003/2024

AVISO DE LICITAÇÃO CONCORRENCIA ELETRÔNICA: Nº 003/2024. Processo Administrativo nº 2024.04.25.0013/2024. A Prefeitura Municipal de São Mateus do Maranhão – MA, através de seu Agente de contratação, torna público para conhecimento dos interessados que está realizando licitação na modalidade Concorrência, na forma ELETRÔNICA, do tipo Menor Preço Global, objetivando a Contratação de empresa especializada em Recuperação de Estradas Vicinais, através do Contrato de Repasse 945596/2023 que entre si celebram a União Federal, por intermédio do Ministério da Integração e do Desenvolvimento Regional, representado pela Caixa Econômica Federal e o Município de São Mateus do Maranhão – MA, em conformidade com o Projeto básico disposto no Anexo I do edital, o qual será processado e julgado em conformidade com a Lei nº 14.133/21, Decreto Municipal nº 029/2023, Leis complementares nº 123/2006, alterada pela Lei nº 147 /14, e as condições do Edital à realizar-se às 16:00(dezesseis horas) do dia 04 de junho de 2024. A sessão pública acontecerá pelo site: <http://www.licitasaomateus.com.br>. O Edital está disponibilizado, na íntegra, no endereço eletrônico: www.licitasaomateus.com.br, <https://www.saomateus.ma.gov.br/>, através do e-mail cplsaomateus2021@gmail.com, e através do Sistema de Informações para Controle de Contratações Públicas do Estado do Maranhão (SINC -CONTRATA/MA), disponibilizado ainda no Portal Nacional de Compras Públicas – <https://pncp.gov.br/app/editais> e também poderão ser lidos e/ou obtidos na Sala da Comissão Permanente de Licitação, situada no Centro Administrativo, localizado na Praça da Matriz, nº 42, CEP: 65.470 -000, Centro – São Mateus/MA, no horário das 08h00min (oito horas) às 12h00min (doze horas). São Mateus do Maranhão/MA, 13 de maio de 2024. **Kesley Sousa de Sousa** Agente de Contratação Agente de Contratação.

- AVISO DE - LICITAÇÃO PREGÃO ELETRÔNICO Nº : 016/2024

AVISOS DE LICITAÇÃO PÚBLICA PREGÃO ELETRONICO Nº 016/2024 - O Município de São Mateus do Maranhão - MA, torna público aos interessados que, com base nos termos da Lei nº 14.133, de 1º de abril de 2021 e suas alterações posteriores, fará a realizar às 10h00min (horário de Brasília) do dia 04 de junho de 2024, licitação na modalidade Pregão Eletrônico nº 016/2024, do tipo menor preço unitário, tendo por objeto o Registro de Preços para futura e eventual Contratação de empresa especializada para prestação de Serviços de Locação de Máquinas Pesadas em Regime de Horas, sem operador e sem combustível, para atender as necessidades da Secretaria Municipal de Infraestrutura do Município de São Mateus do Maranhão/MA. A sessão pública acontecerá pelo site: <http://www.licitasaomateus.com.br>. O Edital está disponibilizado, na íntegra, no endereço eletrônico: www.licitasaomateus.com.br, <https://www.saomateus.ma.gov.br/>, através do e-mail cplsaomateus2021@gmail.com, e através do Sistema de Informações para Controle de Contratações Públicas do Estado do Maranhão (SINC -CONTRATA/MA), disponibilizado ainda no Portal Nacional de Compras Públicas – <https://pncp.gov.br/app/editais> e também poderão ser lidos e/ou obtidos na Sala da Comissão Permanente de Licitação, situada no Centro Administrativo, localizado na Praça da Matriz, nº 42, CEP: 65.470-000, Centro – São Mateus/MA, no horário das 08h00min (oito horas) às 12h00min (doze horas). São Mateus do Maranhão/MA, 13 de maio de 2024. **Kesley Sousa de Sousa** Agente de Contratação Pregoeiro Municipal.



Edital nº 002/2024/2024

[Acessar Contratação](#)

Última atualização 22/05/2024

Local: São Mateus do Maranhão/MA Órgão: MUNICIPIO DE SAO MATEUS DO MARANHAO

Unidade compradora: 1 - Prefeitura Municipal de São Mateus do Maranhão

Modalidade da contratação: Concorrência - Eletrônica Amparo legal: Lei 14.133/2021, Art. 28. II Tipo: Edital Modo de Disputa: Aberto

Registro de preço: Não

Data de divulgação no PNCP: 22/05/2024 Situação: Divulgada no PNCP

Data de início de recebimento de propostas: 22/05/2024 09:33 (horário de Brasília)

Data fim de recebimento de propostas: 04/06/2024 14:59 (horário de Brasília)

Id contratação PNCP: 06019491000107-1-000021/2024 Fonte: BR Conectado

Objeto:

Contratação de empresa especializada em Adequação de Estradas Vicinais, através do Contrato de Repasse 939827/2022 que entre si celebram a União Federal, por intermédio do Ministério das Agricultura e Pecuária, representado pela Caixa Econômica Federal e o Município de São Mateus do Maranhão – MA.

VALOR TOTAL ESTIMADO DA COMPRA

R\$ 1.423.175,00

Itens Arquivos Histórico

Número	Descrição	Quantidade	Valor unitário estimado	Valor total estimado	Detalhar
1	Adequação de Estradas Vicinais, através do Contrato de Repasse 939827/2022 que entre si celebram a União Federal, por intermédio do Ministério das Agricultura e Pecuária, representado pela Caixa Econômica Federal e o Município de São Mateus do Maranhão – MA	1	R\$ 1.423.175,00	R\$ 1.423.175,00	

Exibir 1-1 de 1 itens

Página < >

< Voltar



Criado pela Lei nº 14.133/21, o Portal Nacional de Contratações Públicas (PNCP) é o sítio eletrônico oficial destinado à divulgação centralizada e obrigatória dos atos exigidos em sede de licitações e contratos administrativos abrangidos pelo novel diploma.

É gerido pelo Comitê Gestor da Rede Nacional de Contratações Públicas, um colegiado deliberativo com suas atribuições estabelecidas no Decreto nº 10.764, de 9 de agosto de 2021.

O desenvolvimento dessa versão do Portal é um esforço conjunto de construção de uma concepção direta legal, homologado pelos indicados a compor o aludido comitê.

A adequação, fidedignidade e correitude das informações e dos arquivos relativos às contratações disponibilizadas no PNCP por força da Lei nº 14.133/2021 são de estrita responsabilidade dos órgãos e entidades contratantes.



Texto destinado a extração de informações relacionadas à licença de uso.



Julgado em conformidade com a Lei nº 14.133/21, Decreto Municipal nº 029/2023, Leis complementares nº 123/2006, alterada pela Lei nº 147/14, e as condições do Edital à realizar-se às 15:00 (Quinze horas) do dia 04 de junho de 2024. A sessão pública acontecerá pelo site: <http://www.licitasaomateus.com.br>. O Edital está disponibilizado, na íntegra, no endereço eletrônico: www.licitasaomateus.com.br, <https://www.saomateus.ma.gov.br/>, através do e-mail cplsaaomateus2021@gmail.com, e através do Sistema de Informações para Controle de Contratações Públicas do Estado do Maranhão (SINC-CONTRATA/MA), disponibilizado ainda no Portal Nacional de Compras Públicas – <https://pncp.gov.br/app/editais> e também poderão ser lidos e/ou obtidos na Sala da Comissão Permanente de Licitação, situada no Centro Administrativo, localizado na Praça da Matriz, nº 42, CEP: 65.470-000, Centro – São Mateus/MA, no horário das 08h00min (oito horas) às 12h00min (doze horas). São Mateus do Maranhão/MA, 13 de maio de 2024. **Kesley Sousa de Sousa** Agente de Contratação Agente de Contratação.

AVISO DE LICITAÇÃO CONCORRÊNCIA ELETRÔNICA: Nº 003/2024. Processo Administrativo nº 2024.04.25.0013/2024. A Prefeitura Municipal de São Mateus do Maranhão – MA, através de seu Agente de contratação, torna público para conhecimento dos interessados que está realizando licitação na modalidade Concorrência, na forma ELETRÔNICA, do tipo Menor Preço Global, objetivando a Contratação de empresa especializada em Recuperação de Estradas Vicinais, através do Contrato de Repasse 945596/2023 que entre si celebram a União Federal, por intermédio do Ministério da Integração e do Desenvolvimento Regional, representado pela Caixa Econômica Federal e o Município de São Mateus do Maranhão – MA, em conformidade com o Projeto básico disposto no Anexo I do edital, o qual será processado e julgado em conformidade com a Lei nº 14.133/21, Decreto Municipal nº 029/2023, Leis complementares nº 123/2006, alterada pela Lei nº 147/14, e as condições do Edital à realizar-se às 16:00 (dezesseis horas) do dia 04 de junho de 2024. A sessão pública acontecerá pelo site: <http://www.licitasaomateus.com.br>. O Edital está disponibilizado, na íntegra, no endereço eletrônico: www.licitasaomateus.com.br, <https://www.saomateus.ma.gov.br/>, através do e-mail cplsaaomateus2021@gmail.com, e através do Sistema de Informações para Controle de Contratações Públicas do Estado do Maranhão (SINC-CONTRATA/MA), disponibilizado ainda no Portal Nacional de Compras Públicas – <https://pncp.gov.br/app/editais> e também poderão ser lidos e/ou obtidos na Sala da Comissão Permanente de Licitação, situada no Centro Administrativo, localizado na Praça da Matriz, nº 42, CEP: 65.470-000, Centro – São Mateus/MA, no horário das 08h00min (oito horas) às 12h00min (doze horas). São Mateus do Maranhão/MA, 13 de maio de 2024. **Kesley Sousa de Sousa** Agente de Contratação Agente de Contratação.

AVISOS DE LICITAÇÃO PÚBLICA PREGÃO ELETRÔNICO Nº 016/2024 - O Município de São Mateus do Maranhão - MA, torna público aos interessados que, com base nos termos da Lei nº 14.133, de 1º de abril de 2021 e suas alterações posteriores, fará realizar às 10h00min (horário de Brasília) do dia 04 de junho de 2024, licitação na modalidade Pregão Eletrônico nº 016/2024, do tipo menor preço unitário, tendo por objeto o Registro de Preços para futura e Eventual Contratação de empresa especializada para prestação de Serviços de Locação de Máquinas Pesadas em Regime de Horas, sem operador e sem combustível, para atender as necessidades da Secretaria Municipal de Infraestrutura do Município de São Mateus do Maranhão/MA. A sessão pública acontecerá pelo site: <http://www.licitasaomateus.com.br>. O Edital está disponibilizado, na íntegra, no endereço eletrônico: www.licitasaomateus.com.br, <https://www.saomateus.ma.gov.br/>, através do e-mail cplsaaomateus2021@gmail.com, e através do Sistema de Informações para Controle de Contratações Públicas do Estado do Maranhão (SINC-CONTRATA/MA), disponibilizado ainda no Portal Nacional de Compras Públicas – <https://pncp.gov.br/app/editais> e também poderão ser lidos e/ou obtidos na Sala da Comissão

Permanente de Licitação, situada no Centro Administrativo, localizada na Praça da Matriz, nº 42, CEP: 65.470-000, Centro – São Mateus/MA, no horário das 08h00min (oito horas) às 12h00min (doze horas). São Mateus do Maranhão/MA, 13 de maio de 2024. **Kesley Sousa de Sousa** Agente de Contratação Pregoeiro Municipal.

PREFEITURA MUNICIPAL DE SUCUPIRA DO NORTE – MA

AVISO DE PRORROGAÇÃO. PREGÃO ELETRÔNICA: Nº 014/2024 – SISTEMA DE REGISTRO DE PREÇOS - SRP. Processo Administrativo nº 230414/2024. A Prefeitura Municipal de Sucupira do Norte – MA, através de seu Pregoeiro, torna público para conhecimento dos interessados a PRORROGAÇÃO do PRAZO DE ABERTURA, motivada por modificação no edital, da licitação na modalidade PREGÃO, na forma ELETRÔNICA, do tipo Menor Preço por Item, para REGISTRO de PREÇOS, objetivando a contratação de empresa para o fornecimento de carnes diversas, frutas e verduras para atender as necessidades da Secretaria Municipal de Saúde, marcada para realizar-se-á as 14:00 horas do dia 17 de maio de 2024, ficando a nova data de abertura para o dia 31 de maio de 2024, 10:00 horas. O Edital está disponibilizado, na íntegra no Portal de Transparência do Município no endereço: <https://sucupiradonorte.ma.gov.br/transparencia/> no Portal Nacional de Contratações Públicas - PNCP através do endereço: <https://www.gov.br/pncp/pt-br> e também poderá ser consultado e obtidos na sala da Comissão Permanente de Contratação, localizada no Prédio da Prefeitura à Rua Hilderico Ruf Guimarães, Nº 111, Bairro Centro, Sucupira do Norte/MA, de 2ª a 6ª, das 08:00 às 13:00 horas, podendo ainda ser solicitado através do e-mail: pm.sucupiradonorte@gmail.com. Esclarecimento adicional no mesmo endereço e e-mail citados e ainda pelo telefone: +55 99 99177-2693. Sucupira do Norte (MA), 14 de maio de 2024. Guilherme Costa Campos – Pregoeiro do Município.

PREFEITURA MUNICIPAL DE VARGEM GRANDE - MA

AVISO DE LICITAÇÃO PREGÃO ELETRÔNICO Nº PE-026/2024-CPC/PMVG. PROC. ADMINISTRATIVO Nº 0101.07458. 2024. ORGÃO REALIZADOR: Agente de Contratação. BASE LEGAL: Lei nº 14.133/2021, Decreto Municipal nº 028/2023, Lei nº 123/06, Lei 147/14, e suas alterações. TIPO: MENOR PREÇO. OBJETO: Registro de preços, do tipo menor preço, visando a futura e eventual contratação de empresa especializada para o fornecimento de peças e manutenção para máquinas pesadas, caçambas e caminhões do Município de Vargem Grande/MA. Conforme Condições, Quantidades e Exigências Estabelecidas Neste Edital e Seus Anexos. **ORGÃO CONTRATANTE:** Secretaria Municipal de Obras, Transportes e Urbanismo. LOCAL/SITE: <https://licitamaisbrasil.com.br/>. DATA: 03/06/2024. HORÁRIO: 09h00min. (NOVE HORAS). O Edital está disponibilizado, na íntegra, nos endereços eletrônicos: <https://licitamaisbrasil.com.br/> e <https://www.vargemgrande.ma.gov.br/>. Quaisquer informações através do Tel.: (98) 3461-1103 / (98) 3461-1201 / e-mail: vargemgrande.licitacao@gmail.com e/ou na sala da Comissão Permanente de Licitação - CPL, situado na Rua Dr. Nina Rodrigues, 20, Centro, Vargem Grande/MA, no horário das 08h00min (oito horas) às 12h00min (doze horas). Vargem Grande - MA, 16 de Abril de 2024. ÍCARO DA SILVA PORTELA – Secretário Municipal de Obras, Transportes e Urbanismo.

PREGÃO ELETRÔNICO Nº PE-027/2024-CPC/PMVG. PROC. ADMINISTRATIVO Nº 0101.07472.2024. ORGÃO REALIZADOR: Agente de Contratação. BASE LEGAL: Lei nº 14.133/2021, Decreto Municipal nº 028/2023, Lei nº 123/06, Lei 147/14, e suas alterações. TIPO: MENOR PREÇO. OBJETO: Registro de preços, do tipo menor preço, visando a futura e eventual contratação de empresa especializada em reparos, manutenção com reposição de peças para geladeiras, freezer e fogões em apoio as atividades da Secretaria Municipal de Educação de Vargem Grande/MA. Conforme Condições,



de construção, elétricos e hidráulicos para atender as necessidades da Companhia Autônoma de Águas Esgotos e Saneamento de Itainga do Maranhão/MA - CAESI. A sessão será realizada através do Portal Licita Itainga, pelo endereço eletrônico www.licitaitinga.com.br, com data de abertura agendada para 27 de Maio de 2024 às 09:00. O edital e seus anexos encontram-se disponíveis no Portal da Transparência do Município pelo endereço www.itinga.ma.gov.br, ou ainda pelo endereço Portal Licita Itainga, www.licitaitinga.com.br e ainda no Portal Nacional de Contratações Públicas (PNCP). Itainga do Maranhão - MA, 9 de Maio de 2024.

AVISO DE LICITAÇÃO. PREGÃO ELETRÔNICO Nº 014/2024.

A Prefeitura Municipal de Itainga do Maranhão - MA, torna público para o conhecimento dos interessados, que fará realizar, sob a égide da Lei n.º 14.133/2021 e suas alterações posteriores, da Lei Complementar n.º 123/2006 e de outras normas aplicáveis ao objeto deste certame, licitação na modalidade Pregão Eletrônico, do tipo Menor Preço Por Item, objetivando Registro de Preço para eventual e futura contratação de empresa especializada em fornecimento de material esportivo para o município de Itainga do Maranhão - MA. A sessão será realizada através do Portal Licita Itainga, pelo endereço eletrônico www.licitaitinga.com.br, com data de abertura agendada para 24 de Maio de 2024 às 09:00. O edital e seus anexos encontram-se disponíveis no Portal da Transparência do Município pelo endereço www.itinga.ma.gov.br, ou ainda pelo endereço Portal Licita Itainga, www.licitaitinga.com.br e ainda no Portal Nacional de Contratações Públicas (PNCP). Itainga do Maranhão - MA, 9 de Maio de 2024.

PREFEITURA MUNICIPAL DE LIMA CAMPOS - MA

AVISO DE ADIAMENTO DE LICITAÇÃO PREGÃO ELETRÔNICO Nº 020/2024. REGISTRO DE PREÇOS O MUNICIPIO DE LIMA CAMPOS, Estado do Maranhão, através da Prefeitura Municipal de Lima Campos, torna público para conhecimento dos interessados o adiamento "SINE DIE" da sessão do Pregão Eletrônico nº 020/2024, para registro de preços, do tipo menor preço, cujo objeto é a futura e eventual contratação de pessoa(s) jurídica(s) para o fornecimento de materiais elétricos e hidráulicos, de interesse desta Administração Pública Municipal. Motivo: devido à necessidade de análise detalhada e criteriosa de impugnações ao edital, visto que tempestivas. Nestes termos, considerando a extensão e a complexidade técnica da matéria e, ainda, devido à necessidade de recorrer à manifestação da Secretaria Requisitante e/ou do Setor Jurídico deste Município, buscando dar segurança à decisão referente às impugnações apresentadas, se faz necessário o presente adiamento. Informamos ainda que, sendo evidenciada a necessidade de alteração do Edital, a presente licitação será republicada na forma da lei nº 14.133/2021, na plataforma eletrônica: www.portaldecompraspublicas.com.br. O edital e seus anexos estão à disposição dos interessados no endereço Av. JK, s/nº, Centro, Cep 65.728-000, Lima Campos-MA, de 2ª a 6ª feira, no horário das 08:00hs (oito horas) às 12:00hs (doze horas), no endereço eletrônico deste poder executivo www.limacampos.ma.gov.br, e no site www.portaldecompraspublicas.com.br, onde poderão ser consultados ou obtidos gratuitamente. Esclarecimentos adicionais no endereço supra e/ou pelo telefone (099) 3646-1112. Lima Campos (MA), 14 de maio de 2024. Estevam José de Sousa Filho Secretário Municipal de Infraestrutura, Urbanismo e Trânsito Decreto nº 006, de 03 de janeiro de 2024.**

PREFEITURA MUNICIPAL DE SANTA INÊS - MA

AVISO DE ADIAMENTO DE LICITAÇÃO CONCORRÊNCIA ELETRÔNICA Nº 002/2024 PROCESSO ADMINISTRATIVO Nº 48 48/2024. A Prefeitura Municipal de Santa Inês- MA, por meio de sua COMISSÃO PERMANENTE DE LICITAÇÃO - CPL, torna público que realizará presente licitação que tem como objeto: Construção do Novo Termi-

nal Rodoviário de Santa Inês-MA, do tipo "menor preço" na forma e condições estabelecidas em conformidade com a Constituição Federal, Lei nº 14.133/2021 e princípios legais da administração pública, e suas alterações, em específico no art. 17 da Lei Federal nº 14.133/2021 e demais legislações correlatas, e ainda, pelo estabelecido no presente Edital e seus anexos. A Sessão Pública será para realizada na Data: dia 29 de maio de 2024 às 10:00 horário de Brasília, no endereço www.comprasnet.gov.br portal de compras do Governo Federal, Edital e seus anexos estão à disposição dos interessados na sala da Comissão Central de Licitação de 2ª a 6ª feira das 08h00min às 12h00min e das 14:00min as 18:00min, situada à Av. Luiz Muniz, 1005 - Centro - Santa Inês/MA, onde poderá ser consultado e/ou obtido gratuitamente em mídia removível (pendriver), adquirido de forma física (em papel) mediante ao recolhimento da importância de R\$ 50,00 (cinquenta reais) através de DAM (documento de arrecadação municipal), no Portal do Município: <https://portal.santaines.ma.gov.br/>. Eventuais esclarecimentos adicionais deverão ser protocolados na Comissão Central de Licitação, no horário de expediente, por e-mail, no endereço eletrônico: cplsantaines@gmail.com, e preferencialmente através do sistema, 07 de maio de 2024. Presidente da Comissão de Licitação, LUCILEIDE DE JESUS COELHO MAGRI, Santa Inês - MA.

PREFEITURA MUNICIPAL DE SÃO MATEUS DO MARANHÃO

AVISO DE LICITAÇÃO CONCORRÊNCIA ELETRÔNICA: Nº 001/2024. Processo Administrativo nº 2024.04.25.0004/2024. A Prefeitura Municipal de São Mateus do Maranhão - MA, através de seu Agente de contratação, torna público para conhecimento dos interessados que está realizando licitação na modalidade Concorrência, na forma ELETRÔNICA, do tipo Menor Preço Global, objetivando a Contratação de empresa especializada em Pavimentação Asfáltica e Drenagem de Vias Públicas Urbanas, através do Contrato de Repasse 955197/2023 que entre si celebram a União Federal, por intermédio do Ministério das Cidades, representado pela Caixa Econômica Federal e o Município de São Mateus do Maranhão - MA, em conformidade com o Projeto básico disposto no Anexo I do edital, o qual será processado e julgado em conformidade com a Lei nº 14.133/21, Decreto Municipal nº 029/2023, Leis complementares nº 123/2006, alterada pela Lei nº 147/14, e as condições do Edital à realizar-se às 11:30(Onze horas e trinta minutos) do dia 04 de junho de 2024. A sessão pública acontecerá pelo site: <http://www.licitasaomateus.com.br>. O Edital está disponibilizado, na íntegra, no endereço eletrônico: www.licitasaomateus.com.br, <https://www.saomateus.ma.gov.br/>, através do e-mail cplsasaomateus2021@gmail.com, e através do Sistema de Informações para Controle de Contratações Públicas do Estado do Maranhão (SINC-CONTRATA/MA), disponibilizado ainda no Portal Nacional de Compras Públicas - <https://pnpc.gov.br/app/editais> e também poderão ser lidos e/ou obtidos na Sala da Comissão Permanente de Licitação, situada no Centro Administrativo, localizado na Praça da Matriz, nº 42, CEP: 65.470-000, Centro - São Mateus/MA, no horário das 08h00min (oito horas) às 12h00min (doze horas). São Mateus do Maranhão/MA, 13 de maio de 2024. **Kesley Sousa de Sousa** Agente de Contratação Agente de Contratação.

AVISO DE LICITAÇÃO CONCORRÊNCIA ELETRÔNICA: Nº 002/2024. Processo Administrativo nº 2024.04.25.0012/2024. A Prefeitura Municipal de São Mateus do Maranhão - MA, através de seu Agente de contratação, torna público para conhecimento dos interessados que está realizando licitação na modalidade Concorrência, na forma ELETRÔNICA, do tipo Menor Preço Global, objetivando a Contratação de empresa especializada em Adequação de Estradas Vicinais, através do Contrato de Repasse 939827/2022 que entre si celebram a União Federal, por intermédio do Ministério das Agricultura e Pecuária, representado pela Caixa Econômica Federal e o Município de São Mateus do Maranhão - MA, em conformidade com o Projeto básico disposto no Anexo I do edital, o qual será processado e

DIÁRIO OFICIAL DA UNIÃO

Publicado em: 15/05/2024 | Edição: 93 | Seção: 3 | Página: 148

Órgão: Prefeituras/Estado do Maranhão/Prefeitura Municipal de São Mateus do Maranhão



AVISO DE LICITAÇÃO

CONCORRÊNCIA PÚBLICA Nº 2/2024

PROCESSO ADMINISTRATIVO Nº 2024.04.25.0012/2024

A Prefeitura Municipal de São Mateus do Maranhão, através de seu Agente de contratação, torna público para conhecimento dos interessados que está realizando licitação na modalidade Concorrência, na forma ELETRÔNICA, do tipo Menor Preço Global, objetivando a Contratação de empresa especializada em Adequação de Estradas Vicinais, através do Contrato de Repasse 939827/2022 que entre si celebram a União Federal, por intermédio do Ministério das Agricultura e Pecuária, representado pela Caixa Econômica Federal e o Município de São Mateus do Maranhão - MA, em conformidade com o Projeto básico disposto no Anexo I do edital, o qual será processado e julgado em conformidade com a Lei nº 14.133/21, Decreto Municipal nº 029/2023, Leis complementares nº 123/2006, alterada pela Lei nº 147/14, e as condições do Edital à realizar-se às 15:00(Quinze horas) do dia 04 de junho de 2024. A sessão pública acontecerá pelo site: <http://www.licitasaomateus.com.br>. O Edital está disponibilizado, na íntegra, no endereço eletrônico: www.licitasaomateus.com.br, <https://www.saomateus.ma.gov.br/>, através do e-mail cplsaomateus2021@gmail.com, e através do Sistema de Informações para Controle de Contratações Públicas do Estado do Maranhão (SINC-CONTRATA/MA), disponibilizado ainda no Portal Nacional de Compras Públicas - <https://pncp.gov.br/app/editais> e também poderão ser lidos e/ou obtidos na Sala da Comissão Permanente de Licitação, situada no Centro Administrativo, localizado na Praça da Matriz, nº 42, CEP: 65.470-000, Centro - São Mateus/MA, no horário das 08h00min (oito horas) às 12h00min (doze horas).

São Mateus do Maranhão/MA, 13 de maio de 2024

KESLEY SOUSA DE SOUSA
Agente de Contratação

Este conteúdo não substitui o publicado na versão certificada.



Prefeitura de São Mateus do Maranhão

Rua Verão, 40 - Praça da Igreja Matriz, Centro - CEP: 65470-000 - São Mateus do Maranhão\MA

CNPJ: 06.019.491/0001-07 - Tel: 099 992089920 - Site: www.saomateus.ma.gov.br

INFORMAÇÕES DA LICITAÇÃO

CONCORRÊNCIA: 002/2024

DATA DA ABERTURA	DATA DA PUBLIC./AVISO	DATA FA PUBLIC./EDITAL	TIPO	SITUAÇÃO
04/06/2024	15/05/2024	15/05/2024	MENOR PREÇO	ABERTA
LOCAL DE ABERTURA				
CONCORRÊNCIA ELETRÔNICA				
OBJETO DA LICITAÇÃO				
CONTRATAÇÃO DE EMPRESA ESPECIALIZADA EM ADEQUAÇÃO DE ESTRADAS VICINAIS, ATRAVÉS DO CONTRATO DE REPASSE 939827/2022 QUE ENTRE SI CELEBRAM A UNIÃO FEDERAL, POR INTERMÉDIO DO MINISTÉRIO DAS AGRICULTURA E PECUÁRIA, REPRESENTADO PELA CAIXA ECONÔMICA FEDERAL E O MUNICÍPIO DE SÃO MATEUS DO MARANHÃO ? MA.				

RESPONSÁVEIS

Responsável pela Informação	TACIANE RIBEIRO SOUSA DINIZ
-----------------------------	-----------------------------

ANDAMENTOS

DATA E HORA	FASE	SITUAÇÃO
15/05/2024 - 17:16	PROCESSO CADASTRADO	ABERTA

ARQUIVOS DISPONÍVEIS

DESCRIÇÃO	EXTENSÃO
EDITAL DE LICITAÇÃO	pdf
EDITAL DE ADEQUAÇÃO	pdf



ESTADO DO MARANHÃO
PREFEITURA MUNICIPAL DE SÃO MATEUS DO MARANHÃO
Comissão Permanente de Licitação - CPL
CNPJ N° 06.019.491/0001-07



PROCESSO N° 2024.04.25.0012/2024
MODALIDADE: CONCORRENCIA N° 002/2024
TIPO: MENOR PREÇO GLOBAL

OBJETO: Contratação de empresa especializada em Adequação de Estradas Vicinais, através do Contrato de Repasse 939827/2022 que entre si celebram a União Federal, por intermédio do Ministério das Agricultura e Pecuária, representado pela Caixa Econômica Federal e o Município de São Mateus do Maranhão - MA.

JUNTADA DA PROPOSTA READEQUADA

Junto aos autos do processo administrativo n° 2024.04.25.0012, na modalidade CONCORRENCIA, os documentos de PROPOSTA READEQUADA apresentados para o presente certame.

- EMPRESA VENCEDORA: A P MIRANDA LTDA, CNPJ/MF n° 23.475.645/0001-86

São Mateus do Maranhão - MA, em 05 de junho de 2024.

Kesley Sousa de Sousa
Agente de Contratação
Pregoeiro Municipal.

PROPOSTA DE PREÇOS

PREFEITURA MUNICIPAL DE SÃO MATEUS DO MARANHÃO / MA
CONCORRÊNCIA ELETRÔNICA Nº 002/2024
PROCESSO ADMINISTRATIVO Nº 2024.04.25.0012/2024
SESSÃO PÚBLICA: 04 DE JUNHO DE 2024, AS 15:00

IDENTIFICAÇÃO DA PROPONENTE

NOME DE FANTASIA: EVOLUCAO EMPREENHIMENTOS	
RAZÃO SOCIAL: A P MIRANDA LTDA	
CNPJ: 23.475.645/0001-86	
INSC. EST.: 126784299	
OPTANTE PELO SIMPLES? SIM () NÃO (X)	
ENDEREÇO: R JOAO PAULO II, Nº 5	
BAIRRO: VILA PEDRO BRITO	CIDADE: BACABAL/MA
CEP: 65.700-000	E-MAIL: ap.miranda2021@hotmail.com
TELEFONE: (99) 8101-2482	FAX: (99) 8101-2482
CONTATO DA LICITANTE:	TELEFONE:
BANCO DA LICITANTE:	CONTA BANCÁRIA DA LICITANTE:
Nº DA AGÊNCIA:	

ITEM	DESCRIÇÃO	MARCA	QUANT.	V. UNITÁRIO	V. TOTAL
1	Contratação de empresa especializada em Adequação de Estradas Vicinais, através do Contrato de Repasse 939827/2022 que entre si celebram a União Federal, por intermédio do Ministério das Agricultura e Pecuária, representado pela Caixa Econômica Federal e o Município de São Mateus do Maranhão – MA.	PRÓPRIA	1	R\$1.394.711,50	R\$1.394.711,50
VALOR GLOBAL: R\$1.394.711,50 (UM MILHÃO TREZENTOS E QUARENTA E NOVE MIL SETECENTOS E ONZE REAIS E CINQUENTA CENTAVOS).					

Obs.: A planilha que será anexada a Plataforma será conforme a Planilha do Projeto Básico e Seus Anexos. Diferente da Planilha que será digitada ou importada conforme as informações básicas que são pedidas na Plataforma Eletrônica.

A EMPRESA: **A P MIRANDA LTDA** DECLARA QUE:

Declara-se que na proposta estão inclusas todas as despesas, inclusive aquelas relativas a taxas, tributos, encargos sociais, ensaios, testes e demais provas exigidas normas técnicas

oficiais, que possam influir direta ou indiretamente no custo de execução dos serviços, e, ainda, as despesas relativas à mobilização e desmobilização de pessoal, máquinas e equipamentos, sem que nos caiba, em qualquer caso, direito regressivo em relação ao Município de São Mateus do Maranhão/MA.

Na execução dos serviços, observar-se-á rigorosamente as especificações das normas técnicas brasileiras ou qualquer outra norma que garanta a qualidade igual ou superior, bem como as recomendações e instruções do Órgão de Fiscalização da Administração Pública, assumindo, desde já, a integral responsabilidade pela perfeita realização dos trabalhos, de conformidade com as especificações.

1. Validade da Proposta 60 (sessenta) dias;
2. Prazo estimado de Prestação dos Serviços: conforme edital;
3. A proposta de preços ajustada ao lance final deverá conter o valor numérico dos preços unitários e totais, não podendo exceder o valor do lance final;
4. Quando da atualização da proposta de preço, o licitante deverá atualizar observando os valores unitários e globais os quais deverão ser menores ou iguais aos valores máximos/referência expressos no Anexo – Projeto Básico;
5. O preço proposto deve compreender todas as despesas concernentes a prestação dos serviços, bem como Impostos, Tributos, Contratação de Pessoal, entre outros, que deverão correr totalmente por conta da Empresa vencedora;
6. Declaramos para todos os efeitos legais que, ao apresentar esta proposta, com os preços e prazos acima indicados, estamos de pleno acordo com as condições gerais e especiais estabelecidas para esta licitação, as quais nos submetemos incondicional e integralmente;
7. Declaramos que até a presente data inexistem fatos impeditivos a participação desta empresa ao presente certame licitatório, ciente da obrigatoriedade de declarar ocorrências posteriores;
8. Declaramos que não possuímos em nosso quadro funcional servidor público ou dirigente de órgão ou entidade contratante ou responsável pela licitação, e não possuímos em nosso quadro societário servidor público da ativa, ou empregado de empresa pública ou de sociedade de economia mista;



9. Declaramos, ainda, sob as penas da lei, que não estamos cumprindo pena de inidoneidade para licitar e contratar com a Administração Pública, em qualquer de suas esferas Federal, Estadual e Municipal, inclusive no Distrito Federal, conforme Lei nº 14.133/2021.

Por fim, declara-se que tem o pleno conhecimento de todos os aspectos relativos à licitação e a plena concordância com as condições estabelecidas no Edital da licitação e seus anexos e que está plenamente ciente do teor e da extensão desta declaração e que detém plenos poderes e informações para firmá-la.

BACABAL/MA, 05 DE JUNHO DE 2024.

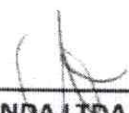
A P MIRANDA LTDA, CNPJ: 23.475.645/0001-86
ARISTEU PEREIRA MIRANDA, CPF: 013.159.753-19

ROSILDO FEITOSA DA SILVA
ENGENHEIRO CIVIL
CREA/MA Nº 1104437198

EVOLUÇÃO

Obra
 RECUPERAÇÃO DE ESTRADAS VICINAIS NO
 MUNICÍPIO DE SÃO MATEUS DO MARANHÃO/MA

Bancos
 SINAPI - 02/2024 - Maranhão
 SICRO3 - 10/2023 - Maranhão

B.D.I.
 26,14%

Encargos Sociais
 Desonerado:
 Horista: 82,97%
 Mensalista: 46,10%

Planilha Orçamentária Resumida

Item	Descrição	Total	Peso (%)
1	ADEQUAÇÃO DE ESTRADAS VICINAIS NO MUNICÍPIO DE SÃO MATEUS DO MARANHÃO - MA	1.394.711,47	
	Total sem BDI		1.109.618,84
	Total do BDI		285.092,66
	Total Geral		1.394.711,50

VALOR: R\$1.394.711,50 (UM MILHÃO TREZENTOS E QUARENTA E NOVE MIL SETECENTOS E ONZE REAIS E CINQUENTA CENTAVOS).

BACABAL/MA, 05 DE JUNHO DE 2024.

A P MIRANDA LTDA, CNPJ: 23.475.645/0001-86
 ARISTEU PEREIRA MIRANDA, CPF: 013.159.753-19

ROSILDO FEITOSA DA SILVA
 ENGENHEIRO CIVIL
 CREA/MA Nº 1104437198

COMPOSIÇÃO DO BDI - BENEFICIO E DESPESAS INDIRETAS

TIPO DE OBRA DO EMPREENDIMENTO	DESONERAÇÃO
Construção de Praças Urbanas, Rodovias, Ferrovias e recapeamento e pavimentação de vias urbanas	SIM
Conforme legislação tributária municipal, definir estimativa de percentual da base de cálculo para o ISS:	50,00%
Sobre a base de cálculo, definir a respectiva alíquota do ISS (entre 2% e 5%):	5,00%

Itens	Siglas	% Adotado	Situação	1º Quartil	Médio	3º Quartil
Administração Central	AC	3,80%	-	3,80%	4,01%	4,67%
Seguro e Garantia	SG	0,32%	-	0,32%	0,40%	0,74%
Risco	R	0,50%	-	0,50%	0,56%	0,97%
Despesas Financeiras	DF	1,02%	-	1,02%	1,11%	1,21%
Lucro	L	6,64%	-	6,64%	7,30%	8,69%
Tributos (impostos COFINS 3,00%, e PIS 0,65%)	CP	3,65%	-	3,65%	3,65%	3,65%
Tributos (ISS, variável de acordo com o município)	ISS	2,50%	-	0,00%	2,50%	5,00%
Tributos (Contribuição Previdenciária sobre a Receita Bruta - 0% ou 4,5% - Desoneração)	CPRB	4,50%	OK	0,00%	4,50%	4,50%
BDI SEM desoneração (Fórmula Acórdão TCU)	BDI PAD	20,09%	OK	19,60%	20,97%	24,23%
BDI COM desoneração	BDI DES	26,14%	OK			

O valor da taxa do BDI é definido em conformidade com a metodologia adotada pelo TCU nos acórdãos 2369/2011 e 2622/2013:

$$BDI = \frac{(1+AC+S+R+G).(1+DF).(1+L)}{(1-I)} - 1$$

Declaro para os devidos fins que, conforme legislação tributária municipal, a base de cálculo para Construção de Praças Urbanas, Rodovias, Ferrovias e recapeamento e pavimentação de vias urbanas, é de 50%, com a respectiva alíquota de 5%.

Declaro para os devidos fins que o regime de Contribuição Previdenciária sobre a Receita Bruta adotado para elaboração do orçamento foi COM Desoneração, e que esta é a alternativa mais adequada para a Administração Pública.

BACABAL/MA, 05 DE JUNHO DE 2024.

A P MIRANDA LTDA, CNPJ: 23.475.645/0001-86
 ARISTEU PEREIRA MIRANDA, CPF: 013.159.753-19

ROSILDO FEITOSA DA SILVA
 ENGENHEIRO CIVIL
 CREA/MA Nº 1104437198



ENCARGOS SOCIAIS SOBRE A MÃO DE OBRA					
ITEM	DESCRIÇÃO	COM DESONERAÇÃO		SEM DESONERAÇÃO	
		HORISTA %	MENSALISTA %	HORISTA %	MENSALISTA %
GRUPO A					
A1	INSS	0,00%	0,00%	20,00%	20,00%
A2	SESI	1,50%	1,50%	1,50%	1,50%
A3	SENAI	1,00%	1,00%	1,00%	1,00%
A4	INCRA	0,20%	0,20%	0,20%	0,20%
A5	SEBRAE	0,60%	0,60%	0,60%	0,60%
A6	Salário Educação	2,50%	2,50%	2,50%	2,50%
A7	Seguro Contra Acidentes Trabalho	3,00%	3,00%	3,00%	3,00%
A8	FGTS	8,00%	8,00%	8,00%	8,00%
A9	SECONCI	0,00%	0,00%	0,00%	0,00%
A	Total	16,80%	16,80%	36,80%	36,80%
GRUPO B					
B1	Repouso Semanal Remunerado	17,89%	-	17,89%	-
B2	Feriados	3,95%	-	3,95%	-
B3	Auxílio-Enfermidade	0,85%	0,64%	0,85%	0,64%
B4	13º Salário	11,03%	8,33%	11,03%	8,33%
B5	Licença Paternidade	0,06%	0,04%	0,06%	0,04%
B6	Faltas Justificadas	0,74%	0,56%	0,74%	0,56%
B7	Dias de Chuvas	1,59%	-	1,59%	-
B8	Auxílio Acidente de Trabalho	0,10%	0,08%	0,10%	0,08%
B9	Férias Gozadas	12,18%	9,20%	12,18%	9,20%
B10	Salário Maternidade	0,04%	0,03%	0,04%	0,03%
B	Total	48,43%	18,88%	48,43%	18,88%
GRUPO C					
C1	Aviso Prévio Indenizado	4,58%	3,46%	4,58%	3,46%
C2	Aviso Prévio Trabalhado	0,11%	0,08%	0,11%	0,08%
C3	Férias Indenizadas	1,73%	1,31%	1,73%	1,31%
C4	Deposito Rescisão Sem Justa Causa	2,41%	1,82%	2,41%	1,82%
C5	Indenização Adicional	0,39%	0,29%	0,39%	0,29%
C	Total	9,22%	6,96%	9,22%	6,96%
GRUPO D					
D1	Reincidência de A sobre B	8,14%	3,17%	17,82%	6,65%
D2	Reincidência de A sobre Aviso Prévio Trabalhado + Reincidência de FGTS sobre Aviso Prévio Indenizado	0,38%	0,29%	0,41%	0,31%
D	Total	8,52%	3,46%	18,23%	7,26%
TOTAL (A + B + C + D)		82,97%	46,10%	112,68%	69,90%

BACABAL/MA, 05 DE JUNHO DE 2024.

A P MIRANDA LTDA, CNPJ: 23.475.645/0001-86
ARISTEU PEREIRA MIRANDA, CPF: 013.159.753-19

ROSILDO FEITOSA DA SILVA
ENGENHEIRO CIVIL
CREA/MA Nº 1104437198

Item	Código	Banco	Descrição	Orçamento Sintético	Und	Quant.	Valor Unit	Valor Unit com BDI	Total	Peso (%)
1			ADEQUAÇÃO DE ESTRADAS VICINAIS NO MUNICÍPIO DE SÃO MATEUS DO MARANHÃO - MA						1.394.711,50	100,00 %
1.1			ADMINISTRAÇÃO LOCAL						59.998,62	4,30 %
1.1.1	001	Próprio	ADMINISTRAÇÃO DA OBRA		MES	6	7.927,52	9.999,77	59.998,62	4,30 %
1.2			SERVIÇOS INICIAIS						1.484,33	0,11 %
1.2.1	103689	SINAPI	FORNECIMENTO E INSTALAÇÃO DE PLACA DE OBRA COM CHAPA GALVANIZADA E ESTRUTURA DE MADEIRA. AF_03/2022_PS		m²	4,5	261,50	329,85	1.484,33	0,11 %
1.3			MOBILIZAÇÃO E DESMOBILIZAÇÃO DE EQUIPAMENTO						16.855,76	1,21 %
1.3.1	002	Próprio	MOBILIZAÇÃO E DESMOBILIZAÇÃO DE EQUIPAMENTOS		UND	1	6.681,37	8.427,88	8.427,88	0,60 %
1.3.2	002	Próprio	MOBILIZAÇÃO E DESMOBILIZAÇÃO DE EQUIPAMENTOS		UND	1	6.681,37	8.427,88	8.427,88	0,60 %
1.4			SERVIÇOS DE TERRAPLENAGEM						549.839,84	39,42 %
1.4.1	98525	SINAPI	LIMPEZA MECANIZADA DE CAMADA VEGETAL, VEGETAÇÃO E PEQUENAS ÁRVORES (DIÂMETRO DE TRONCO MENOR QUE 0,20 M), COM TRATOR DE ESTEIRAS. AF_05/2018		m²	70340	0,38	0,47	33.059,80	2,37 %
1.4.2	4016008	SICRO3	Escavação e carga de material de jazida com trator de 127 kW e carregadeira de 3,4 m³		m³	17633,79	3,87	4,88	86.052,90	6,17 %
1.4.3	5914374	SICRO3	Transporte com caminhão basculante de 10 m³ - rodovia em revestimento primário		tkm	213558,15	0,91	1,14	243.456,29	17,46 %
1.4.4	96386	SINAPI	EXECUÇÃO E COMPACTAÇÃO DE ATERRO COM SOLO PREDOMINANTEMENTE ARENOSO - EXCLUSIVE SOLO, ESCAVAÇÃO, CARGA E TRANSPORTE. AF_11/2019		m³	17633,79	8,42	10,62	187.270,85	13,43 %
1.5			SERVIÇOS DE REVESTIMENTO PRIMÁRIO						538.793,03	38,63 %
1.5.1	4016008	SICRO3	Escavação e carga de material de jazida com trator de 127 kW e carregadeira de 3,4 m³		m³	26377,5	3,87	4,88	128.722,20	9,23 %
1.5.2	5914374	SICRO3	Transporte com caminhão basculante de 10 m³ - rodovia em revestimento primário		tkm	319450,86	0,91	1,14	364.173,98	26,11 %
1.5.3	100574	SINAPI	ESPALHAMENTO DE MATERIAL COM TRATOR DE ESTEIRAS. AF_11/2019		m³	26377,5	1,38	1,74	45.896,85	3,29 %
1.6			SERVIÇOS DE DRENAGEM						227.739,92	16,33 %
1.6.1	0804037	SICRO3	Corpo de BSTC D = 1,00 m PA1 - areia, brita e pedra de mão comerciais		m	24	740,65	934,25	22.422,00	1,61 %
1.6.2	0804393	SICRO3	Boca de BSTC D = 1,00 m - esconsidade 0° - areia e brita comerciais - alas esconsas		un	8	2.676,59	3.376,25	27.010,00	1,94 %
1.6.3	0804189	SICRO3	Corpo de BDTC D = 1,00 m PA1 - areia, brita e pedra de mão comerciais		m	36	1.435,82	1.811,14	65.201,04	4,67 %
1.6.4	0804417	SICRO3	Boca de BDTC D = 1,00 m - esconsidade 0° - areia e brita comerciais - alas esconsas		un	12	3.740,11	4.717,77	56.613,24	4,06 %
1.6.5	0804293	SICRO3	Corpo de BTTC D = 1,00 m PA1 - areia, brita e pedra de mão comerciais		m	12	2.131,00	2.688,04	32.256,48	2,31 %
1.6.6	0804441	SICRO3	Boca de BTTC D = 1,00 m - esconsidade 0° - areia e brita comerciais - alas esconsas		un	4	4.803,63	6.059,29	24.237,16	1,74 %
								Total sem BDI	1.109.618,84	
								Total do BDI	285.092,66	
								Total Geral	1.394.711,50	

BACABAL/MA, 05 DE JUNHO DE 2024.

A P MIRANDA LTDA, CNPJ: 23.475.645/0001-86
ARISTEU PEREIRA MIRANDA, CPF: 013.159.753-19

ROSILDO FEITOSA DA SILVA
ENGENHEIRO CIVIL
CREA/MA Nº 1104437198

Composições Analíticas com Preço Unitário
Composições Principais

	Código	Banco	Descrição	Tipo	Und	Quant.	Valor Unit	Total	
1.1.1 Composição	001	Próprio	ADMINISTRAÇÃO DA OBRA	SEDI - SERVIÇOS DIVERSOS	MES	1,0000000	7.927,52	7.927,52	
Composição Auxiliar	90778	SINAPI	ENGENHEIRO CIVIL DE OBRA PLENO COM ENCARGOS COMPLEMENTARES	SEDI - SERVIÇOS DIVERSOS	H	44,0000000	103,78	4.566,32	
Composição Auxiliar	90776	SINAPI	ENCARREGADO GERAL COM ENCARGOS COMPLEMENTARES	SEDI - SERVIÇOS DIVERSOS	H	120,0000000	28,01	3.361,20	
				MO sem LS	4.105,11	LS =>	3.406,01	MO com LS	7.511,12
				=>				=>	
				Valor do BDI	2.072,25			Valor com BDI =>	9.999,77
				=>				=>	
1.2.1 Composição	103689	SINAPI	FORNECIMENTO E INSTALAÇÃO DE PLACA DE OBRA COM CHAPA GALVANIZADA E ESTRUTURA DE MADEIRA. AF_03/2012_PS	PAVI - PAVIMENTAÇÃO	m²	1,0000000	261,50	261,50	
Composição Auxiliar	102234	SINAPI	PINTURA IMUNIZANTE PARA MADEIRA. 2 DEMÃCS. AF_01/2021	PINT - PINTURAS	m²	0,5000000	23,12	11,56	
Composição Auxiliar	88262	SINAPI	CARPINTEIRO DE FORMAS COM ENCARGOS COMPLEMENTARES	SEDI - SERVIÇOS DIVERSOS	H	0,3454175	27,80	9,60	
Composição Auxiliar	88316	SINAPI	SERVEITE COM ENCARGOS COMPLEMENTARES	SEDI - SERVIÇOS DIVERSOS	H	1,0370156	21,25	22,03	
Insumo	00004509	SINAPI	SARRAFO *2,5 X 10* CM EM PINUS, MISTA OU EQUIVALENTE DA REGIÃO - BRUTA	Material	M	3,2083000	5,49	17,61	
Insumo	00004813	SINAPI	PLACA DE OBRA (PARA CONSTRUÇÃO CIVIL) EM CHAPA GALVANIZADA *N. 22*, ADESIVADA, DE *2,4 X 1,2* M (SEM POSTES PARA FIXAÇÃO)	Material	m²	1,0000000	200,00	200,00	
Insumo	00005063	SINAPI	PREGO DE AÇO POLIDO COM CABECA 10 X 10 (7/8 X 17)	Material	KG	0,0113000	38,66	0,43	
Insumo	00005069	SINAPI	PREGO DE AÇO POLIDO COM CABECA 17 X 27 (2 1/2 X 11)	Material	KG	0,0132000	20,71	0,27	
				MO sem LS	13,21	LS =>	10,96	MO com LS	24,17
				=>				=>	
				Valor do BDI	68,35			Valor com BDI =>	329,85
				=>				=>	
1.3.1 Composição	002	Próprio	MOBILIZAÇÃO E DESMOBILIZAÇÃO DE EQUIPAMENTOS	SEDI - SERVIÇOS DIVERSOS	UND	1,0000000	6.681,37	6.681,37	
Composição Auxiliar	5901	SINAPI	CAMINHÃO PIPA 10.000 L, TRILCADO, PESO BRUTO TOTAL 23.000 KG, CARGA ÚTIL MÁXIMA 15.935 KG, DISTÂNCIA ENTRE EIXOS 4,8 M, POTÊNCIA 230 CV, INCLUSIVE TANQUE DE ÁGUA PARA TRANSPORTE DE ÁGUA - CHP DIURNO. AF_06/2014	CHOR - CUSTOS HORÁRIOS DE MÁQUINAS E EQUIPAMENTOS	CHP	3,0000000	302,88	908,64	
Composição Auxiliar	91386	SINAPI	CAMINHÃO BASCULANTE 10 M3, TRILCADO CABINE SIMPLES, PESO BRUTO TOTAL 23.000 KG, CARGA ÚTIL MÁXIMA 15.935 KG, DISTÂNCIA ENTRE EIXOS 4,80 M, POTÊNCIA 230 CV INCLUSIVE CAÇAMBA METÁLICA - CHP DIURNO. AF_06/2014	CHOR - CUSTOS HORÁRIOS DE MÁQUINAS E EQUIPAMENTOS	CHP	6,0000000	255,17	1.531,02	
Composição Auxiliar	5932	SINAPI	MOTONIVELADORA POTÊNCIA BÁSICA LÍQUIDA (PRIMEIRA MARCHA) 125 HP, PESO BRUTO 13032 KG, LARGURA DA LÂMINA DE 3,7 M - CHP DIURNO. AF_06/2014	CHOR - CUSTOS HORÁRIOS DE MÁQUINAS E EQUIPAMENTOS	CHP	4,6222500	239,17	1.105,50	
Composição Auxiliar	96463	SINAPI	ROLO COMPACTADOR DE PNEUS, ESTÁTICO, PRESSÃO VARIÁVEL, POTÊNCIA 110 HP, PESO SEM/COM LASTRO 10,8/27 T, LARGURA DE ROLAGEM 2,30 M - CHP DIURNO. AF_06/2017	CHOR - CUSTOS HORÁRIOS DE MÁQUINAS E EQUIPAMENTOS	CHP	3,0000000	224,35	673,05	



Composição Auxiliar	7049	SINAPI	ROLO COMPACTADOR PE DE CARNEIRO VIBRATORIO, POTENCIA 125 HP, PESO OPERACIONAL SEM/COM LASTRO 11,95 / 13,30 T, IMPACTO DINAMICO 38,5 / 22,5 T, LARGURA DE TRABALHO 2,15 M - CHP DIURNO. AF_06/2014	CHOR - CUSTOS HORÁRIOS DE MÁQUINAS E EQUIPAMENTOS	CHP	3,0000000	226,97	680,91	
Composição Auxiliar	95631	SINAPI	ROLO COMPACTADOR VIBRATORIO TANDEM, ACO LISO, POTENCIA 125 HP, PESO SEM/COM LASTRO 10,20/11,65 T, LARGURA DE TRABALHO 1,73 M - CHP DIURNO. AF_11/2016	CHOR - CUSTOS HORÁRIOS DE MÁQUINAS E EQUIPAMENTOS	CHP	3,0000000	235,74	707,22	
Composição Auxiliar	95720	SINAPI	ESCAVADEIRA HIDRAULICA SOBRE ESTEIRA, EQUIPADA COM CLAMSHELL, COM CAPACIDADE DA CAÇAMBA ENTRE 1,20 E 1,50 M3, PESO OPERACIONAL ENTRE 20,00 E 22,00 TON, POTENCIA LIQUIDA ENTRE 150 E 160 HP - CHP DIURNO. AF_11/2016	CHOR - CUSTOS HORÁRIOS DE MÁQUINAS E EQUIPAMENTOS	CHP	3,0000000	250,81	752,43	
Composição Auxiliar	89032	SINAPI	TRATOR DE ESTEIRAS, POTENCIA 100 HP, PESO OPERACIONAL 9,4 T, COM LAMINA 2,19 M3 - CHP DIURNO. AF_06/2014	CHOR - CUSTOS HORÁRIOS DE MÁQUINAS E EQUIPAMENTOS	CHP	2,0000000	161,30	322,60	
				MO sem LS	346,01	LS =>	287,08	MO com LS	633,09
				=>				=>	
				Valor do BDI	1.746,51			Valor com BDI =>	8.427,88
				=>					

1.3.2	Código	Banco	Descrição	Tipo	Und	Quant.	Valor Unit	Total
Composição	002	Próprio	MOBILIZAÇÃO E DESMOBILIZAÇÃO DE EQUIPAMENTOS	SEDI - SERVIÇOS DIVERSOS	UND	1,0000000	6.681,37	6.681,37
Composição Auxiliar	5901	SINAPI	CAMINHÃO PIPA 10.000 L TRUCADO, PESO BRUTO TOTAL 23.000 KG, CARGA ÚTIL MÁXIMA 15.935 KG, DISTÂNCIA ENTRE EIXOS 4,8 M, POTÊNCIA 230 CV, INCLUSIVE TANQUE DE AÇO PARA TRANSPORTE DE ÁGUA - CHP DIURNO. AF_06/2014	CHOR - CUSTOS HORÁRIOS DE MÁQUINAS E EQUIPAMENTOS	CHP	3,0000000	302,88	908,64
Composição Auxiliar	91386	SINAPI	CAMINHÃO BASCULANTE 10 M3, TRUCADO CABINE SIMPLES, PESO BRUTO TOTAL 23.000 KG, CARGA ÚTIL MÁXIMA 15.935 KG, DISTÂNCIA ENTRE EIXOS 4,80 M, POTÊNCIA 230 CV INCLUSIVE CAÇAMBA METÁLICA - CHP DIURNO. AF_06/2014	CHOR - CUSTOS HORÁRIOS DE MÁQUINAS E EQUIPAMENTOS	CHP	6,0000000	255,17	1.531,02
Composição Auxiliar	5932	SINAPI	MOTONIVELADORA POTÊNCIA BÁSICA LÍQUIDA (PRIMEIRA MARCHA) 125 HP, PESO BRUTO 13032 KG, LARGURA DA LÂMINA DE 3,7 M - CHP DIURNO. AF_06/2014	CHOR - CUSTOS HORÁRIOS DE MÁQUINAS E EQUIPAMENTOS	CHP	4,6272500	239,17	1.105,50
Composição Auxiliar	96463	SINAPI	ROLO COMPACTADOR DE PNEUS, ESTÁTICO, PRESSÃO VARIÁVEL, POTENCIA 110 HP, PESO SEM/COM LASTRO 10,8/27 T, LARGURA DE ROLAGEM 2,30 M - CHP DIURNO. AF_06/2017	CHOR - CUSTOS HORÁRIOS DE MÁQUINAS E EQUIPAMENTOS	CHP	3,0000000	224,35	673,05
Composição Auxiliar	7049	SINAPI	ROLO COMPACTADOR PE DE CARNEIRO VIBRATORIO, POTENCIA 125 HP, PESO OPERACIONAL SEM/COM LASTRO 11,95 / 13,30 T, IMPACTO DINAMICO 38,5 / 22,5 T, LARGURA DE TRABALHO 2,15 M - CHP DIURNO. AF_06/2014	CHOR - CUSTOS HORÁRIOS DE MÁQUINAS E EQUIPAMENTOS	CHP	3,0000000	225,97	680,91
Composição Auxiliar	95631	SINAPI	ROLO COMPACTADOR VIBRATORIO TANDEM, ACO LISO, POTENCIA 125 HP, PESO SEM/COM LASTRO 10,20/11,65	CHOR - CUSTOS HORÁRIOS DE MÁQUINAS E EQUIPAMENTOS	CHP	3,0000000	235,74	707,22

Composição Auxiliar	95720	SINAPI	T. LARGURA DE TRABALHO 1,73 M - CHP DIURNO. AF_11/2016 ESCAVADEIRA HIDRALÍDICA SOBRE ESTEIRA. EQUIPADA COM CLAMSHELL, COM CAPACIDADE DA CAÇAMBA ENTRE 1,20 E 1,50 M3. PESO OPERACIONAL ENTRE 20,00 E 22,00 TON. POTENCIA LIQUIDA ENTRE 150 E 160 HP - CHP DIURNO. AF_11/2016	CHOR - CUSTOS HORÁRIOS DE MÁQUINAS E EQUIPAMENTOS	CHP	3,0000000	250,81	752,43		
Composição Auxiliar	89032	SINAPI	TRATOR DE ESTEIRAS, POTÊNCIA 100 HP, PESO OPERACIONAL 9,4 T, COM LÂMINA 2,19 M3 - CHP DIURNO. AF_06/2014	CHOR - CUSTOS HORÁRIOS DE MÁQUINAS E EQUIPAMENTOS	CHP	2,0000000	161,30	322,60		
				MO sem LS =>		346,01	LS =>	287,08	MO com LS =>	633,09
				Valor do BDI =>		1,746,51			Valor com BDI =>	8.427,88

1.4.1	Código	Banco	Descrição	Tipo	Und	Quant.	Valor Unit	Total		
Composição	98525	SINAPI	LIMPEZA MECANIZADA DE CAMADA VEGETAL, VEGETAÇÃO E PEQUENAS ARVORES (DIÂMETRO DE TRONCO MENOR QUE 0,20 M), COM TRATOR DE ESTEIRAS. AF_05/2018	URBA - URBANIZAÇÃO	m²	1,0000000	0,38	0,38		
Composição Auxiliar	88316	SINAPI	SERVEnte COM ENCARGOS COMPLEMENTARES	SEDI - SERVIÇOS DIVERSOS	H	0,0030000	21,25	0,06		
Composição Auxiliar	88441	SINAPI	JARDINEIRO COM ENCARGOS COMPLEMENTARES	SEDI - SERVIÇOS DIVERSOS	H	0,0030000	27,80	0,08		
Composição Auxiliar	89031	SINAPI	TRATOR DE ESTEIRAS, POTÊNCIA 100 HP, PESO OPERACIONAL 9,4 T, COM LÂMINA 2,19 M3 - CHI DIURNO. AF_06/2014	CHOR - CUSTOS HORÁRIOS DE MÁQUINAS E EQUIPAMENTOS	CHP	0,0024000	63,74	0,15		
Composição Auxiliar	89032	SINAPI	TRATOR DE ESTEIRAS, POTÊNCIA 100 HP, PESO OPERACIONAL 9,4 T, COM LÂMINA 2,19 M3 - CHP DIURNO. AF_06/2014	CHOR - CUSTOS HORÁRIOS DE MÁQUINAS E EQUIPAMENTOS	CHP	0,0005000	161,30	0,09		
				MO sem LS =>		0,08	LS =>	0,07	MO com LS =>	0,15
				Valor do BDI =>		0,09			Valor com BDI =>	0,47

1.4.2	Código	Banco	Descrição	Tipo	Und	Quant.	Valor Unit	Total		
Composição	4016008	SICRO3	Escavação e carga de material de jazida com trator de 127 kW e carregadeira de 3,4 m³		m³	1,0000000	3,87	3,87		
A	Código	Banco	Equipamentos	Quantidade	Utilização Operativa	Improdutiva	Custo Operacional Operativa	Improdutiva	Custo Horário	
resumo	69511	SICRO3	Carregadeira de pneus com capacidade de 3,40 m³ - 195 kW	1,0000000	1,00	0,00	432,7183	211,2565	432,7183	
resumo	69540	SICRO3	Trator sobre esteiras com lâmina - 127 kW	2,0000000	0,85	0,14	266,4729	109,9438	487,4377	
B	Código	Banco	Mão de Obra	Quantidade			Custo Horário de Equipamentos =>		920,1560	
Composição Auxiliar	88316	SINAPI	SERVEnte COM ENCARGOS COMPLEMENTARES	0,0000000			Salário Hora		Custo Horário	
							21,2500		0,0000	
							Custo Horário da Mão de Obra =>		0,0000	
							Adc.M.O. - Ferramentas (0,9%) =>		0,0000	
							Custo Horário de Execução =>		920,1560	
							Fator de Influência da Chuva - FIC =>		0,0266	
							Custo do FIC =>		0,1009	
							Produção de Equipe =>		243,8200	
							Custo Unitário de Execução =>		3,7739	
				MO sem LS =>		0,00	LS =>	0,00	MO com LS =>	0,00
				Valor do BDI =>		1,01			Valor com BDI =>	4,88

1.4.3	Código	Banco	Descrição	Tipo	Und	Quant.	Valor Unit	Total	
Composição	5914374	SICRO3	Transporte com caminhão basculante de 10 m³ - rodovia em revestimento primário		tkm	1,0000000	0,91	0,91	
A	Código	Banco	Equipamentos	Quantidade	Utilização Operativa	Improdutiva	Custo Operacional Operativa	Improdutiva	Custo Horário



Insuno	E9579	SICRO3	Caminhão basculante com capacidade de 10 m³ - 188 kW	1,0000000	1,00	0,00	276,8039	88,8136	276,8039
									Custo Horário de Equipamentos => 276,8039
									Custo Horário de Execução => 276,8039
									Fator de Influência da Chuva - FIC => 0,0266
									Custo do FIC => 0,0237
									Produção de Equipe => 311,2500
									Custo Unitário de Execução => 0,8893
				MO sem LS =>	0,00	LS =>	0,00	MO com LS =>	0,00
				Valor do BDI =>	0,23			Valor com BDI =>	1,14

1.4.4	Código	Banco	Descrição	Tipo	Und	Quant.	Valor Unit	Total	
Composição	96386	SINAPI	EXECUÇÃO E COMPACTAÇÃO DE ATERRO COM SOLO PREDOMINANTEMENTE ARENOSO - EXCLUSIVO SOLO, ESCAVAÇÃO, CARGA E TRANSPORTE. AF_11/2019	MOV - MOVIMENTO DE TERRA	m³	1,0000000	8,42	8,42	
Composição Auxiliar	5901	SINAPI	CAMINHÃO PIPA 10.000 L TRUCADO, PESO BRUTO TOTAL 23.000 KG, CARGA ÚTIL MÁXIMA 15.935 KG, DISTÂNCIA ENTRE EIXOS 4,8 M, POTÊNCIA 230 CV, INCLUSIVE TANQUE DE AÇO PARA TRANSPORTE DE ÁGUA - CHP DIURNO. AF_06/2014	CHOR - CUSTOS HORÁRIOS DE MÁQUINAS E EQUIPAMENTOS	CHP	0,0040000	302,88	1,21	
Composição Auxiliar	5903	SINAPI	CAMINHÃO PIPA 10.000 L TRUCADO, PESO BRUTO TOTAL 23.000 KG, CARGA ÚTIL MÁXIMA 15.935 KG, DISTÂNCIA ENTRE EIXOS 4,8 M, POTÊNCIA 230 CV, INCLUSIVE TANQUE DE AÇO PARA TRANSPORTE DE ÁGUA - CHI DIURNO. AF_06/2014	CHOR - CUSTOS HORÁRIOS DE MÁQUINAS E EQUIPAMENTOS	CHI	0,0160000	69,69	1,11	
Composição Auxiliar	5932	SINAPI	MOTONIVELADORA POTÊNCIA BÁSICA LÍQUIDA (PRIMEIRA MARCHA) 125 HP, PESO BRUTO 13032 KG, LARGURA DA LÂMINA DE 3,7 M - CHP DIURNO. AF_06/2014	CHOR - CUSTOS HORÁRIOS DE MÁQUINAS E EQUIPAMENTOS	CHP	0,0060000	239,17	1,43	
Composição Auxiliar	5934	SINAPI	MOTONIVELADORA POTÊNCIA BÁSICA LÍQUIDA (PRIMEIRA MARCHA) 125 HP, PESO BRUTO 13032 KG, LARGURA DA LÂMINA DE 3,7 M - CHI DIURNO. AF_06/2014	CHOR - CUSTOS HORÁRIOS DE MÁQUINAS E EQUIPAMENTOS	CHI	0,0150000	90,51	1,35	
Composição Auxiliar	88316	SINAPI	SERVENTE COM ENLARGOS COMPLEMENTARES	SEDI - SERVIÇOS DIVERSOS	H	0,0210000	21,25	0,44	
Composição Auxiliar	95463	SINAPI	ROLO COMPACTADOR DE PNEUS, ESTÁTICO, PRESSÃO VARIÁVEL, POTÊNCIA 110 HP, PESO SEM/COM LASTRO 10,8/27 T, LARGURA DE ROLAGEM 2,30 M - CHP DIURNO. AF_06/2017	CHOR - CUSTOS HORÁRIOS DE MÁQUINAS E EQUIPAMENTOS	CHP	0,0030000	224,35	0,67	
Composição Auxiliar	95464	SINAPI	ROLO COMPACTADOR DE PNEUS, ESTÁTICO, PRESSÃO VARIÁVEL, POTÊNCIA 110 HP, PESO SEM/COM LASTRO 10,8/27 T, LARGURA DE ROLAGEM 2,30 M - CHI DIURNO. AF_06/2017	CHOR - CUSTOS HORÁRIOS DE MÁQUINAS E EQUIPAMENTOS	CHI	0,0230000	96,13	2,21	
					MO sem LS =>	0,96	LS =>	0,79	MO com LS =>
					Valor do BDI =>	2,26			Valor com BDI =>
									10,62

1.5.1	Código	Banco	Descrição	Tipo	Und	Quant.	Valor Unit	Total	
Composição	4016008	SICRO3	Escavação e carga de material de jazida com trator de 127 kW e carregadeira de 3,4 m³		m³	1,0000000	3,87	3,87	
A	Código	Banco	Equipamentos	Quantidade	Utilização Operativa	Utilização Improdutiva	Custo Operacional Operativa	Custo Operacional Improdutiva	Custo Horário
Insuno	E9511	SICRO3	Carregadeira de pneus com capacidade de 3,40 m³ - 195 kW	1,0000000	1,00	0,00	432,7183	211,2565	432,7183
Insuno	E9540	SICRO3	Trator sobre esteiras com lâmina - 127 kW	2,0000000	0,86	0,14	266,4729	103,9438	487,4377
									Custo Horário de Equipamentos => 520,1560



Item	SICRO3	M2175	Tubo de concreto armado PA1 - D = 1,00 m	1,0000000	m	406,0000	406,0000
D	Banco	Código	Atividades Auxiliares	Quantidade	Unidade	Custo Total do Material => 406,0000	
Atividade Auxiliar	SICRO3	1109671	Argamassa de cimento e areia 1:4 - confecção em betoneira e lançamento manual - areia comercial	0,0073500	m³	470,3500	Custo Horário 3,4571
Atividade Auxiliar	SICRO3	1106165	Concreto ciclópico fck = 20 MPa - confecção em betoneira e lançamento manual - areia, brita e pedra de mão comerciais	0,4020000	m³	401,6800	161,4754
Atividade Auxiliar	SICRO3	3103302	Fôrmas de tábuas de pinho para dispositivos de drenagem - utilização de 3 vezes - confecção, instalação e retirada	0,8000000	m²	66,8800	53,5040
F	Banco	Item	Momento de Transporte	Quantidade	Unidade	Custo Total das Atividades => 218,4365	
Momento de Transporte	SICRO3	M2175	Tubo de concreto armado PA1 - D = 1,00 m - Caminhão carroceria com guindauto com capacidade de 20 t.m - 136 kW	0,7866700	tkm	LN 5914584 0,000 R\$ 2,60	RP 5914599 0,000 R\$ 2,08
						P 5914614 0,000 R\$ 3,69	0,0000
						Custo total dos Momentos de Transportes => 0,0000	
				MO sem LS => 34,18		LS => 28,37	MO com LS => 62,55
				Valor do RDI => 193,60			Valor com RDI => 934,25

1.6.2	Código	Banco	Descrição	Tipo	Und	Quant.	Valor Unit	Total
Composição	0804393	SICRO3	Boca de BSTC D = 1,00 m - espessura 0" - areia e brita comerciais - alas escovas		un	1,0000000	2.676,59	2.676,59
D	Banco	Código	Atividades Auxiliares	Quantidade	Unidade	Custo Horário de Execução => 0,0000		
Atividade Auxiliar	SICRO3	1107892	Concreto fck = 20 MPa - confecção em betoneira e lançamento manual - areia e brita comerciais	3,5670000	m³	456,3800	1.627,9075	
Atividade Auxiliar	SICRO3	3103302	Fôrmas de tábuas de pinho para dispositivos de drenagem - utilização de 3 vezes - confecção, instalação e retirada	15,6800000	m²	66,8800	1.048,6784	
				MO sem LS => 354,71		LS => 294,35	MO com LS => 649,02	
				Valor do RDI => 699,66			Valor com RDI => 3.376,25	

1.6.3	Código	Banco	Descrição	Tipo	Und	Quant.	Valor Unit	Total
Composição	0804189	SICRO3	Corpo de BDTIC D = 1,00 m PA1 - areia, brita e pedra de mão comerciais		m	1,0000000	1.435,82	1.435,82
A	Código	Banco	Equipamentos	Quantidade	Utilização		Custo Operacional	
Item	E9686	SICRO3	Caminhão carroceria com guindauto com capacidade de 20 t.m - 136 kW	1,0000000	Operativa 1,00	Improdutiva 0,00	Operativa 297,9585	Improdutiva 116,7011
							Custo Horário de Equipamentos => 297,9585	
B	Código	Banco	Mão de Obra	Quantidade	Salário Hora		Custo Horário	
Composição Auxiliar	88316	SINAPI	SERVENTE COM ENCARGOS COMPLEMENTARES	3,0000000	21,2500		63,7500	
							Custo Horário da Mão de Obra => 63,7500	
							Adc.M.O. - Ferramentas (0,0%) => 0,0000	
							Custo Horário de Execução => 361,7085	
							Fator de Influência da Chuva - FIC => 0,0000	
							Custo do FIC => 0,0000	
							Produção de Equipe => 1,5963	
							Custo Unitário de Execução => 232,4231	
C	Banco	Código	Material	Quantidade	Unidade	Preço Unitário		Custo Horário



Insumo	SICRO3	M2175	Tubo de concreto armado PA1 - D = 1,80 m	2,0000000	m	406,0000	812,0000												
D	Banco	Código	Atividades Auxiliares	Quantidade	Unidade	Custo Total do Material =>	812,0000												
Atividade Auxiliar	SICRO3	1109671	Argamassa de cimento e areia 1:4 - confecção em betoneira e lançamento manual - areia comercial	0,0146900	m³	470,3500	Custo Horário 6,9094												
Atividade Auxiliar	SICRO3	1106165	Concreto ciclópico fck = 20 MPa - confecção em betoneira e lançamento manual - areia, brita e pedra de mão comerciais	0,8240000	m³	401,6800	330,9843												
Atividade Auxiliar	SICRO3	3103302	Fôrmas de tábuas de pinho para dispositivos de drenagem - utilização de 3 vezes - confecção, instalação e retirada	0,8000000	m²	66,8800	53,5040												
F	Banco	Insumo	Momento de Transporte	Quantidade	Unidade	Custo Total das Atividades =>	391,3977												
Momento de Transporte	SICRO3	M2175	Tubo de concreto armado PA1 - D = 1,00 m - Caminhão carroceria com guindauto com capacidade de 20 t.m - 136 kW	1,5733400	tkm	<table border="1"> <tr> <td>LN</td> <td>RP</td> <td>P</td> </tr> <tr> <td>5914584</td> <td>5914599</td> <td>5914614</td> </tr> <tr> <td>0,000</td> <td>0,000</td> <td>0,000</td> </tr> <tr> <td>R\$ 2,60</td> <td>R\$ 2,08</td> <td>R\$ 1,69</td> </tr> </table>	LN	RP	P	5914584	5914599	5914614	0,000	0,000	0,000	R\$ 2,60	R\$ 2,08	R\$ 1,69	0,0000
LN	RP	P																	
5914584	5914599	5914614																	
0,000	0,000	0,000																	
R\$ 2,60	R\$ 2,08	R\$ 1,69																	
						Custo total dos Momentos de Transportes =>	0,0000												
				MO sem LS	54,90	LS =>	45,55												
						MO com LS	100,45												
				Valor do BDI	375,32		Valor com BDI => 1.811,14												

1.6.4	Código	Banco	Descrição	Tipo	Und	Quant.	Valor Unit	Total
Composição	0804427	SICRO3	Boça de BDT D = 1,00 m - espessura de 0" - areia e brita comerciais - alas escostas		un	1,0000000	3.740,11	3.740,11
D	Banco	Código	Atividades Auxiliares	Quantidade	Unidade	Custo Horário de Execução =>	0,0000	
Atividade Auxiliar	SICRO3	1107892	Concreto fck = 20 MPa - confecção em betoneira e lançamento manual - areia e brita comerciais	5,1060000	m³	456,3800	2.330,2763	
Atividade Auxiliar	SICRO3	3103302	Fôrmas de tábuas de pinho para dispositivos de drenagem - utilização de 3 vezes - confecção, instalação e retirada	21,8800000	m²	66,8800	1.409,8304	
				MO sem LS	484,02	LS =>	401,60	
						MO com LS	885,62	
				Valor do BDI	977,66		Valor com BDI => 4.717,77	

1.6.5	Código	Banco	Descrição	Tipo	Und	Quant.	Valor Unit	Total
Composição	0804293	SICRO3	Corpo de BTCC D = 1,00 m PA1 - areia, brita e pedra de mão comerciais		m	1,0000000	2.131,00	2.131,00
A	Código	Banco	Equipamentos	Quantidade	Utilização	Custo Operacional	Custo Horário	
Insumo	E9686	SICRO3	Caminhão carroceria com guindauto com capacidade de 20 t.m - 136 kW	1,0000000	Operativa 1,00 Improdutiva 0,00	Operativa 297,9585 Improdutiva 116,7011	297,9585	
B	Código	Banco	Mão de Obra	Quantidade	Custo Horário de Equipamentos =>	297,9585		
Composição Auxiliar	88316	S/NAPI	SERVENTE COM ENCARGOS COMPLEMENTARES	3,0000000	Salário Hora	21,2500	Custo Horário 63,7500	
							Custo Horário da Mão de Obra => 63,7500	
							Adc.M.O. - Ferramentas (0,0%) => 0,0000	
							Custo Horário de Execução => 361,7085	
							Fator de Influência da Chuva - FIC => 0,0000	
							Custo do FIC => 0,0000	
							Produção de Equipe => 1,0375	
							Custo Unitário de Execução => 348,6347	
C	Banco	Código	Material	Quantidade	Unidade	Preço Unitário	Custo Horário	



Insumo	SICRO3	M2175	Tubo de concreto armado PA1 - D = 1,00 m	3,0000000	m	406,0000	1.218,0000
D	Banco	Código	Atividades Auxiliares	Quantidade	Unidade	Custo Total do Material => 1.218,0000	
Atividade Auxiliar	SICRO3	1109671	Argamassa de cimento e areia 1:4 - confecção em betoneira e lançamento manual - areia comercial	0,0220400	m³	470,3500	10,3665
Atividade Auxiliar	SICRO3	1106165	Concreto ciclópico fck = 20 MPa - confecção em betoneira e lançamento manual - areia, brita e pedra de mão comerciais	1,2460000	m³	403,6800	500,4933
Atividade Auxiliar	SICRO3	3103302	Fôrmas de tábuas de pinho para dispositivos de drenagem - utilização de 3 vezes - confecção, instalação e retirada	0,8000000	m²	66,8800	53,5040
F	Banco	Insumo	Momento de Transporte	Quantidade	Unidade	Custo Total das Atividades => 564,3638	
Momento de Transporte	SICRO3	M2175	Tubo de concreto armado PA1 - D = 1,00 m - Caminhão carroceria com guindauto com capacidade de 20 t.m - 136 kW	2,3600100	tkm	Custo Horário	
						LN	RP
						5914584	5914599
						0,000	0,000
						RS 2,60	RS 2,06
						5914614	5914614
						0,000	0,000
						RS 1,69	RS 1,69
						Custo total dos Momentos de Transportes => 0,0000	
					MO sem LS =>	75,52	138,36
					Valor do BDI =>	557,04	2.688,04

1.5.6	Código	Banco	Descrição	Tipo	Und	Quant.	Valor Unit	Total
Composição	0804441	SICRO3	Boca de BTTC D = 1,00 m - escândula O* - areia e brita comerciais - alas escostas		m³	1,0000000	4.803,63	4.803,63
D	Banco	Código	Atividades Auxiliares	Quantidade	Unidade	Custo Horário de Execução => 0,0000		
Atividade Auxiliar	SICRO3	1107892	Concreto fck = 20 MPa - confecção em betoneira e lançamento manual - areia e brita comerciais	6,6450000	m³	456,3800	3.032,6451	
Atividade Auxiliar	SICRO3	3103302	Fôrmas de tábuas de pinho para dispositivos de drenagem - utilização de 3 vezes - confecção, instalação e retirada	26,4800000	m²	66,8800	1.770,9824	
						Custo Total das Atividades => 4.803,6275		
					MO sem LS =>	513,33	1.172,22	
					Valor do BDI =>	1.255,66	6.059,29	

Composições Auxiliares								
Composição	Código	Banco	Descrição	Tipo	Und	Quant.	Valor Unit	Total
	S914647	SICRO3	Carga, manobra e descarga de agregados ou solos em caminhão basculante de 10 m³ - carga com carregadeira de 3,40 m³ (exclusa) e descarga livre		t	1,0000000	1,64	1,64
A	Código	Banco	Equipamentos	Quantidade	Utilização		Custo Operacional	
Insumo	F9579	SICRO3	Caminhão basculante com capacidade de 10 m³ - 188 kW	3,0000000	Operativa	Improdutiva	Operativa	Improdutiva
					0,86	0,14	276,8039	88,8136
					Custo Horário de Equipamentos => 751,4558		Custo Horário de Execução => 751,4558	
					Fator de Influência da Chuva - FIC => 0,0000		Custo do FIC => 0,0000	
					Produção de Equipe => 457,1600		Custo Unitário de Execução => 1,6437	
					MO sem LS =>	0,00	0,00	0,00
					Valor do BDI =>	0,42	Valor com BDI => 2,06	

Código Banco Descrição Tipo Und Quant. Valor Unit Total

Composição	88743	SINAPI	AJUDANTE ESPECIALIZADO COM ENCARGOS COMPLEMENTARES	SEDI - SERVIÇOS DIVERSOS	H	1,0000000	22,46	22,46		
Composição Auxiliar	95313	SINAPI	CURSO DE CAPACITAÇÃO PARA AJUDANTE ESPECIALIZADO (ENCARGOS COMPLEMENTARES) - HORISTA	SEDI - SERVIÇOS DIVERSOS	H	1,0000000	0,18	0,18		
Insumo	00000242	SINAPI	AJUDANTE ESPECIALIZADO (HORISTA)	Mão de Obra	H	1,0000000	13,72	13,72		
Insumo	00037370	SINAPI	ALIMENTAÇÃO - HORISTA (COLETADO CAIXA - ENCARGOS COMPLEMENTARES)	Material	H	1,0000000	4,64	4,64		
Insumo	00037371	SINAPI	TRANSPORTE - HORISTA (COLETADO CAIXA - ENCARGOS COMPLEMENTARES)	Material	H	1,0000000	0,63	0,63		
Insumo	00037372	SINAPI	EXAMES - HORISTA (COLETADO CAIXA - ENCARGOS COMPLEMENTARES)	Material	H	1,0000000	1,34	1,34		
Insumo	00037373	SINAPI	SEGURO - HORISTA (COLETADO CAIXA - ENCARGOS COMPLEMENTARES)	Material	H	1,0000000	0,01	0,01		
Insumo	00043467	SINAPI	FERRAMENTAS - FAMILIA SERVENTE - HORISTA (ENCARGOS COMPLEMENTARES - COLETADO CAIXA)	Material	H	1,0000000	0,61	0,61		
Insumo	00043491	SINAPI	EPI - FAMILIA SERVENTE - HORISTA (ENCARGOS COMPLEMENTARES - COLETADO CAIXA)	Material	H	1,0000000	1,33	1,33		
				MO sem LS =>		7,60	LS =>	6,30	MO com LS =>	13,90
				Valor do BDI =>		5,87		Valor com BDI =>		28,33

Composição	Código	Banco	Descrição	Tipo	Und	Quant.	Valor Unif	Total	
	1109671	SICRO3	Argamassa de cimento e areia 1:4 - confecção em betoneira e lançamento manual - areia comercial		m ²	1,0000000	470,35	470,35	
A	Código	Banco	Equipamentos	Quantidade	Utilização		Custo Operacional		Custo Horário
					Operativa	Improdutiva	Operativa	Improdutiva	
Insumo	E9519	SICRO3	Betoneira com motor a gasolina com capacidade de 600 l - 10 KW	1,0000000	1,00	0,00	48,6719	28,5973	48,6719
Insumo	E9071	SICRO3	Transportador manual cimento de mão com capacidade de 80 l	4,0000000	0,77	0,23	0,7670	0,5214	2,8420
Insumo	E9064	SICRO3	Transportador manual grica com capacidade de 180 l	3,0000000	0,38	0,62	1,6270	1,0993	3,8881
							Custo Horário de Equipamentos =>		55,4020
B	Código	Banco	Mão de Obra	Quantidade			Salário Hora		Custo Horário
Composição Auxiliar	88305	SINAPI	PEDREIRO COM ENCARGOS COMPLEMENTARES	1,0000000			28,1500		28,1500
Composição Auxiliar	88316	SINAPI	SERVENTE COM ENCARGOS COMPLEMENTARES	9,0000000			21,2500		191,2500
							Custo Horário da Mão de Obra =>		219,4000
							Adc.M.O. - Ferramentas (0,0%) =>		0,0000
							Custo Horário de Execução =>		274,8020
							Fator de Influência da Chuva - FIC =>		0,0000
							Custo da FIC =>		0,0000
							Produção de Equipe =>		4,1849
							Custo Unitário de Execução =>		65,6656
C	Banco	Código	Material	Quantidade	Unidade		Preço Unitário		Custo Horário
Insumo	SICRO3	M0082	Areia média lavada	1,1016400	m ³		202,5384		113,0706
Insumo	SICRO3	M0424	Cimento Portland CP II - 32 - saco	362,3239400	kg		0,7650		277,1778
							Custo Total do Material =>		390,2484
E	Banco	Insumo	Tempos Fixos	Código	Quantidade	Unidade	Preço Unitário		Custo Horário
Tempo Fixo	SICRO3	M0082	Carga, manobra e descarga de agregados ou solos em caminhão basculante de 10 m ³ - carga com carregadeira de 3,40 m ³ (exclusa) e descarga livre	5914647	1,6524600	t	1,6400		2,7100
Tempo Fixo	SICRO3	M0424	Carga, manobra e descarga de materiais diversos em caminhão carroceria de 15 t - carga e descarga manuais	5914655	0,3673200	t	32,3700		11,7283
							Custo Total dos Tempos Fixos =>		14,4383



F	Banco	Ítem	Momento de Transporte	Quantidade	Unidade	Distância Média de Transporte (DMT)			Custo Horário	
						LN	RP	P		
Momento de Transporte	SICRO3	MO82	Areia média lavada - Caminhão basculante com capacidade de 10 m³ - 188 kW	1,6524600	tkm	5914359 0,000	5914374 0,000	5914389 0,000	0,0000	
Momento de Transporte	SICRO3	MG424	Cimento Portland CP II - 32 - seco - Caminhão carroceria com capacidade de 15 t - 188 kW	0,3623200	tkm	RS 1,14 5914449 0,000 RS 1,06	RS 0,91 5914464 0,000 RS 0,85	RS 0,74 5914479 0,000 RS 0,69	0,0000	
						Custo total dos Momentos de Transportes =>			0,0000	
					MO sem LS =>	30,79	LS =>	25,54	MO com LS =>	56,33
					Valor do BDI =>	122,94	Valor com BDI =>		593,28	

Composição	Código	Banco	Descrição	Tipo	Und	Quant.	Valor Unit	Total		
Composição	91386	SINAPI	CAMINHÃO BASCULANTE 10 M3, TRUCADO CABINE SIMPLES, PESO BRUTO TOTAL 23.000 KG, CARGA ÚTIL MÁXIMA 15.935 KG, DISTÂNCIA ENTRE EIXOS 4,80 M, POTÊNCIA 230 CV INCLUSIVE CAÇAMBA METÁLICA - CHP DIURNO, AF_06/2014	CHOR - CUSTOS HORÁRIOS DE MÁQUINAS E EQUIPAMENTOS	CHP	1,0000000	255,17	255,17		
Composição Auxiliar	88281	SINAPI	MOTORISTA DE BASCULANTE COM ENCARGOS COMPLEMENTARES	SEDI - SERVIÇOS DIVERSOS	H	1,0000000	28,61	28,61		
Composição Auxiliar	91380	SINAPI	CAMINHÃO BASCULANTE 10 M3, TRUCADO CABINE SIMPLES, PESO BRUTO TOTAL 23.000 KG, CARGA ÚTIL MÁXIMA 15.935 KG, DISTÂNCIA ENTRE EIXOS 4,80 M, POTÊNCIA 230 CV INCLUSIVE CAÇAMBA METÁLICA - DEPRECIAÇÃO, AF_06/2014	CHOR - CUSTOS HORÁRIOS DE MÁQUINAS E EQUIPAMENTOS	H	1,0000000	26,82	26,82		
Composição Auxiliar	91381	SINAPI	CAMINHÃO BASCULANTE 10 M3, TRUCADO CABINE SIMPLES, PESO BRUTO TOTAL 23.000 KG, CARGA ÚTIL MÁXIMA 15.935 KG, DISTÂNCIA ENTRE EIXOS 4,80 M, POTÊNCIA 230 CV INCLUSIVE CAÇAMBA METÁLICA - JUROS, AF_06/2014	CHOR - CUSTOS HORÁRIOS DE MÁQUINAS E EQUIPAMENTOS	H	1,0000000	19,31	19,31		
Composição Auxiliar	91382	SINAPI	CAMINHÃO BASCULANTE 10 M3, TRUCADO CABINE SIMPLES, PESO BRUTO TOTAL 23.000 KG, CARGA ÚTIL MÁXIMA 15.935 KG, DISTÂNCIA ENTRE EIXOS 4,80 M, POTÊNCIA 230 CV INCLUSIVE CAÇAMBA METÁLICA - IMPOSTOS E SEGUROS, AF_06/2014	CHOR - CUSTOS HORÁRIOS DE MÁQUINAS E EQUIPAMENTOS	H	1,0000000	4,16	4,16		
Composição Auxiliar	91383	SINAPI	CAMINHÃO BASCULANTE 10 M3, TRUCADO CABINE SIMPLES, PESO BRUTO TOTAL 23.000 KG, CARGA ÚTIL MÁXIMA 15.935 KG, DISTÂNCIA ENTRE EIXOS 4,80 M, POTÊNCIA 230 CV INCLUSIVE CAÇAMBA METÁLICA - MANUTENÇÃO, AF_06/2014	CHOR - CUSTOS HORÁRIOS DE MÁQUINAS E EQUIPAMENTOS	H	1,0000000	48,29	48,29		
Composição Auxiliar	91384	SINAPI	CAMINHÃO BASCULANTE 10 M3, TRUCADO CABINE SIMPLES, PESO BRUTO TOTAL 23.000 KG, CARGA ÚTIL MÁXIMA 15.935 KG, DISTÂNCIA ENTRE EIXOS 4,80 M, POTÊNCIA 230 CV INCLUSIVE CAÇAMBA METÁLICA - MATERIAIS NA OPERAÇÃO, AF_06/2014	CHOR - CUSTOS HORÁRIOS DE MÁQUINAS E EQUIPAMENTOS	H	1,0000000	136,98	136,98		
					MO sem LS =>	11,54	LS =>	9,58	MO com LS =>	21,12
					Valor do BDI =>	65,70	Valor com BDI =>		321,87	

Composição	Código	Banco	Descrição	Tipo	Und	Quant.	Valor Unit	Total
Composição	91380	SINAPI	CAMINHÃO BASCULANTE 10 M3, TRUCADO CABINE SIMPLES, PESO BRUTO TOTAL 23.000 KG, CARGA ÚTIL	CHOR - CUSTOS HORÁRIOS DE MÁQUINAS E EQUIPAMENTOS	H	1,0000000	26,82	26,82

Insuno	00037734	SINAPI	MAXIMA 15.935 KG, DISTANCIA ENTRE EIXOS 4,80 M, POTENCIA 230 CV INCLUSIVE CAÇAMBA METÁLICA - DEPRECIACÃO. AF_06/2014	Equipamento	UN	0,0000603	73.298,23	4,41	
Insuno	00037758	SINAPI	CACAMBA METALICA BASCULANTE COM CAPACIDADE DE 10 M3 (INCLUI MONTAGEM, NAO INCLUI CAMINHÃO)	Equipamento	UN	0,0000342	655.371,87	22,41	
			CAMINHÃO TRUCADO, PESO BRUTO TOTAL 23000 KG, CARGA UTIL MÁXIMA 15285 KG, DISTANCIA ENTRE EIXOS 4,80 M, POTENCIA 326 CV (INCLUI CABINE E CHASSI, NAO INCLUI CARROCERIA)						
				MO sem LS =>	0,00	LS =>	0,00	MO com LS =>	0,00
				Valor do BDI =>	7,01			Valor com BDI =>	33,83

Composição	Código	Banco	Descrição	Tipo	Und	Quant.	Valor Unit	Total	
	91382	SINAPI	CAMINHÃO BASCULANTE 10 M3, TRUCADO CABINE SIMPLES, PESO BRUTO TOTAL 23.000 KG, CARGA ÚTIL MÁXIMA 15.935 KG, DISTANCIA ENTRE EIXOS 4,80 M, POTENCIA 230 CV INCLUSIVE CAÇAMBA METÁLICA - IMPOSTOS E SEGUROS. AF_06/2014	CHOR - CUSTOS HORÁRIOS DE MÁQUINAS E EQUIPAMENTOS	H	1,0000000	4,16	4,16	
Insuno	00037734	SINAPI	CACAMBA METALICA BASCULANTE COM CAPACIDADE DE 10 M3 (INCLUI MONTAGEM, NAO INCLUI CAMINHÃO)	Equipamento	UN	0,0000059	73.298,23	0,43	
Insuno	00037758	SINAPI	CAMINHÃO TRUCADO, PESO BRUTO TOTAL 23000 KG, CARGA UTIL MÁXIMA 15285 KG, DISTANCIA ENTRE EIXOS 4,80 M, POTENCIA 326 CV (INCLUI CABINE E CHASSI, NAO INCLUI CARROCERIA)	Equipamento	UN	0,0000057	655.371,87	3,73	
				MO sem LS =>	0,00	LS =>	0,00	MO com LS =>	0,00
				Valor do BDI =>	1,08			Valor com BDI =>	5,24

Composição	Código	Banco	Descrição	Tipo	Und	Quant.	Valor Unit	Total	
	91381	SINAPI	CAMINHÃO BASCULANTE 10 M3, TRUCADO CABINE SIMPLES, PESO BRUTO TOTAL 23.000 KG, CARGA ÚTIL MÁXIMA 15.935 KG, DISTANCIA ENTRE EIXOS 4,80 M, POTENCIA 230 CV INCLUSIVE CAÇAMBA METÁLICA - JUROS. AF_06/2014	CHOR - CUSTOS HORÁRIOS DE MÁQUINAS E EQUIPAMENTOS	H	1,0000000	10,31	10,31	
Insuno	00037734	SINAPI	CACAMBA METALICA BASCULANTE COM CAPACIDADE DE 10 M3 (INCLUI MONTAGEM, NAO INCLUI CAMINHÃO)	Equipamento	UN	0,0000146	73.298,23	1,07	
Insuno	00037758	SINAPI	CAMINHÃO TRUCADO, PESO BRUTO TOTAL 23000 KG, CARGA UTIL MÁXIMA 15285 KG, DISTANCIA ENTRE EIXOS 4,80 M, POTENCIA 326 CV (INCLUI CABINE E CHASSI, NAO INCLUI CARROCERIA)	Equipamento	UN	0,0000141	655.371,87	9,24	
				MO sem LS =>	0,00	LS =>	0,00	MO com LS =>	0,00
				Valor do BDI =>	2,69			Valor com BDI =>	13,00

Composição	Código	Banco	Descrição	Tipo	Und	Quant.	Valor Unit	Total
	91383	SINAPI	CAMINHÃO BASCULANTE 10 M3, TRUCADO CABINE SIMPLES, PESO BRUTO TOTAL 23.000 KG, CARGA ÚTIL MÁXIMA 15.935 KG, DISTANCIA ENTRE EIXOS 4,80 M, POTENCIA	CHOR - CUSTOS HORÁRIOS DE MÁQUINAS E EQUIPAMENTOS	H	1,0000000	48,29	48,29



Insumo	00037734	SINAPI	230 CV INCLUSIVE CAÇAMBA METÁLICA - MANUTENÇÃO, AF_06/2014 CACAMBA METÁLICA BASCULANTE COM CAPACIDADE DE 10 M3 (INCLUI MONTAGEM, NAO INCLUI CAMINHADO)	Equipamento	UN	0,0000849	73.298,23	6,22	
Insumo	00037758	SINAPI	CAMINHÃO TRUCADO, PESO BRUTO TOTAL 23000 KG, CARGA ÚTIL MÁXIMA 15285 KG, DISTANCIA ENTRE EIXOS 4,80 M, POTENCIA 325 CV (INCLUI CABINE E CHASSI, NAO INCLUI CARROCERIA)	Equipamento	UN	0,0000642	655.371,87	42,07	
				MO sem LS =>	0,00	LS =>	0,00	MO com LS =>	0,00
				Valor do BDI =>	12,62			Valor com BDI =>	60,91

Composição	Código	Banco	Descrição	Tipo	Und	Quant.	Valor Unit	Total	
	91384	SINAPI	CAMINHÃO BASCULANTE 10 M3, TRUCADO CABINE SIMPLES, PESO BRUTO TOTAL 23.000 KG, CARGA ÚTIL MÁXIMA 15.935 KG, DISTÂNCIA ENTRE EIXOS 4,80 M, POTÊNCIA 230 CV INCLUSIVE CAÇAMBA METÁLICA - MATERIAIS NA OPERAÇÃO, AF_06/2014	CHOR - CUSTOS HORÁRIOS DE MÁQUINAS E EQUIPAMENTOS	H	1,0000000	136,98	136,98	
Insumo	00004221	SINAPI	OLEO DIESEL COMBUSTIVEL COMUM METROPOLITANO S-10 OU S-500	Materiais	L	23,7000000	5,78	136,98	
				MO sem LS =>	0,00	LS =>	0,00	MO com LS =>	0,00
				Valor do BDI =>	35,80			Valor com BDI =>	172,78

Composição	Código	Banco	Descrição	Tipo	Und	Quant.	Valor Unit	Total	
	5903	SINAPI	CAMINHÃO PIPA 10.000 L TRUCADO, PESO BRUTO TOTAL 23.000 KG, CARGA ÚTIL MÁXIMA 15.935 KG, DISTÂNCIA ENTRE EIXOS 4,8 M, POTÊNCIA 230 CV, INCLUSIVE TANQUE DE AÇO PARA TRANSPORTE DE ÁGUA - CHI DIURNO, AF_06/2014	CHOR - CUSTOS HORÁRIOS DE MÁQUINAS E EQUIPAMENTOS	CHI	1,0000000	69,69	69,69	
Composição Auxiliar	86282	SINAPI	MOTORISTA DE CAMINHÃO COM ENCARGOS COMPLEMENTARES	SEDI - SERVIÇOS DIVERSOS	H	1,0000000	28,61	28,61	
Composição Auxiliar	91396	SINAPI	CAMINHÃO PIPA 10.000 L TRUCADO, PESO BRUTO TOTAL 23.000 KG, CARGA ÚTIL MÁXIMA 15.935 KG, DISTÂNCIA ENTRE EIXOS 4,8 M, POTÊNCIA 230 CV, INCLUSIVE TANQUE DE AÇO PARA TRANSPORTE DE ÁGUA - DEPRECIÇÃO, AF_06/2014	CHOR - CUSTOS HORÁRIOS DE MÁQUINAS E EQUIPAMENTOS	H	1,0000000	26,60	26,60	
Composição Auxiliar	91397	SINAPI	CAMINHÃO PIPA 10.000 L TRUCADO, PESO BRUTO TOTAL 23.000 KG, CARGA ÚTIL MÁXIMA 15.935 KG, DISTÂNCIA ENTRE EIXOS 4,8 M, POTÊNCIA 230 CV, INCLUSIVE TANQUE DE AÇO PARA TRANSPORTE DE ÁGUA - JURIS AF_06/2014	CHOR - CUSTOS HORÁRIOS DE MÁQUINAS E EQUIPAMENTOS	H	1,0000000	10,32	10,32	
Composição Auxiliar	91398	SINAPI	CAMINHÃO PIPA 10.000 L TRUCADO, PESO BRUTO TOTAL 23.000 KG, CARGA ÚTIL MÁXIMA 15.935 KG, DISTÂNCIA ENTRE EIXOS 4,8 M, POTÊNCIA 230 CV, INCLUSIVE TANQUE DE AÇO PARA TRANSPORTE DE ÁGUA - IMPOSTOS E SEGUROS, AF_06/2014	CHOR - CUSTOS HORÁRIOS DE MÁQUINAS E EQUIPAMENTOS	H	1,0000000	4,16	4,16	
				MO sem LS =>	11,54	LS =>	9,58	MO com LS =>	21,12
				Valor do BDI =>	13,21			Valor com BDI =>	87,90

Composição	Código	Banco	Descrição	Tipo	Und	Quant.	Valor Unit	Total			
	5901	SINAPI	CAMINHÃO PIPA 10.000 L TRUCADO, PESO BRUTO TOTAL 23.000 KG, CARGA ÚTIL MÁXIMA 15.935 KG, DISTÂNCIA ENTRE EIXOS 4,8 M, POTÊNCIA 230 CV, INCLUSIVE TANQUE DE AÇO PARA TRANSPORTE DE ÁGUA - CHP DIURNO. AF_06/2014	CHOR - CUSTOS HORÁRIOS DE MÁQUINAS E EQUIPAMENTOS	CHP	1,0000000	302,88	302,88			
Composição Auxiliar	53831	SINAPI	CAMINHÃO PIPA 10.000 L TRUCADO, PESO BRUTO TOTAL 23.000 KG, CARGA ÚTIL MÁXIMA 15.935 KG, DISTÂNCIA ENTRE EIXOS 4,8 M, POTÊNCIA 230 CV, INCLUSIVE TANQUE DE AÇO PARA TRANSPORTE DE ÁGUA - MATERIAIS NA OPERAÇÃO. AF_06/2014	CHOR - CUSTOS HORÁRIOS DE MÁQUINAS E EQUIPAMENTOS	H	1,0000000	185,88	185,88			
Composição Auxiliar	5763	SINAPI	CAMINHÃO PIPA 10.000 L TRUCADO, PESO BRUTO TOTAL 23.000 KG, CARGA ÚTIL MÁXIMA 15.935 KG, DISTÂNCIA ENTRE EIXOS 4,8 M, POTÊNCIA 230 CV, INCLUSIVE TANQUE DE AÇO PARA TRANSPORTE DE ÁGUA - MANUTENÇÃO. AF_06/2014	CHOR - CUSTOS HORÁRIOS DE MÁQUINAS E EQUIPAMENTOS	H	1,0000000	47,31	47,31			
Composição Auxiliar	88282	SINAPI	MOTORISTA DE CAMINHÃO COM ENCARGOS COMPLEMENTARES	SEDI - SERVIÇOS DIVERSOS	H	1,0000000	28,61	28,61			
Composição Auxiliar	91396	SINAPI	CAMINHÃO PIPA 10.000 L TRUCADO, PESO BRUTO TOTAL 23.000 KG, CARGA ÚTIL MÁXIMA 15.935 KG, DISTÂNCIA ENTRE EIXOS 4,8 M, POTÊNCIA 230 CV, INCLUSIVE TANQUE DE AÇO PARA TRANSPORTE DE ÁGUA - DEPRECIAÇÃO. AF_06/2014	CHOR - CUSTOS HORÁRIOS DE MÁQUINAS E EQUIPAMENTOS	H	1,0000000	26,60	26,60			
Composição Auxiliar	91397	SINAPI	CAMINHÃO PIPA 10.000 L TRUCADO, PESO BRUTO TOTAL 23.000 KG, CARGA ÚTIL MÁXIMA 15.935 KG, DISTÂNCIA ENTRE EIXOS 4,8 M, POTÊNCIA 230 CV, INCLUSIVE TANQUE DE AÇO PARA TRANSPORTE DE ÁGUA - JUROS. AF_06/2014	CHOR - CUSTOS HORÁRIOS DE MÁQUINAS E EQUIPAMENTOS	H	1,0000000	30,32	30,32			
Composição Auxiliar	91398	SINAPI	CAMINHÃO PIPA 10.000 L TRUCADO, PESO BRUTO TOTAL 23.000 KG, CARGA ÚTIL MÁXIMA 15.935 KG, DISTÂNCIA ENTRE EIXOS 4,8 M, POTÊNCIA 230 CV, INCLUSIVE TANQUE DE AÇO PARA TRANSPORTE DE ÁGUA - IMPOSTOS E SEGUROS. AF_06/2014	CHOR - CUSTOS HORÁRIOS DE MÁQUINAS E EQUIPAMENTOS	H	1,0000000	4,15	4,15			
						MO sem LS =>	11,54	LS =>	9,58	MO com LS =>	21,12
						Valor do BDI =>	79,17	Valor com BDI =>			382,05

Composição	Código	Banco	Descrição	Tipo	Und	Quant.	Valor Unit	Total
	91396	SINAPI	CAMINHÃO PIPA 10.000 L TRUCADO, PESO BRUTO TOTAL 23.000 KG, CARGA ÚTIL MÁXIMA 15.935 KG, DISTÂNCIA ENTRE EIXOS 4,8 M, POTÊNCIA 230 CV, INCLUSIVE TANQUE DE AÇO PARA TRANSPORTE DE ÁGUA - DEPRECIAÇÃO. AF_06/2014	CHOR - CUSTOS HORÁRIOS DE MÁQUINAS E EQUIPAMENTOS	H	1,0000000	26,60	26,60
Insu-mc	00037736	SINAPI	TANQUE DE AÇO CARBONO VAO REVESTIDO, PARA TRANSPORTE DE AGUA COM CAPACIDADE DE 10 M3, COM BOMBA CENTRIFUGA POR TOMADA DE FORÇA, VAZAO MAXIMA * 75* M3/H (INCLUI MONTAGEM, NAO INCLUI CAMINHAO)	Equipamento	UN	0,0000551	75.105,00	4,13

Insumo	00037758	SINAPI	CAMINHÃO TRUCADO, PESO BRUTO TOTAL 23000 KG, CARGA ÚTIL MÁXIMA 15285 KG, DISTANCIA ENTRE EIXOS 4,80 M, POTENCIA 326 CV (INCLUI CABINE E CHASSI, NAO INCLUI CARROCERIA)	Equipamento	UN	0,00003543	655.371,87	22,47	
				MO sem LS =>	0,00	LS =>	0,00	MO com LS =>	0,00
				Valor do BDI =>	5,95		Valor com BDI =>		33,55

Composição	Código	Banco	Descrição	Tipo	Und	Quant.	Valor Unit	Total	
	91398	SINAPI	CAMINHÃO PIPA 10.000 L TRUCADO, PESO BRUTO TOTAL 23.000 KG, CARGA ÚTIL MÁXIMA 15.935 KG, DISTANCIA ENTRE EIXOS 4,8 M, POTENCIA 230 CV, INCLUSIVE TANQUE DE AÇO PARA TRANSPORTE DE ÁGUA - IMPOSTOS E SEGUROS. AF_06/2014	CHOR - CUSTOS HORÁRIOS DE MÁQUINAS E EQUIPAMENTOS	H	1,00000000	4,16	4,16	
Insumo	00037736	SINAPI	TANQUE DE AÇO CARBONO NAO REVESTIDO, PARA TRANSPORTE DE AGUA COM CAPACIDADE DE 10 M3, COM BOMBA CENTRIFUGA POR TOMADA DE FORÇA, VAZAO MAXIMA *75* M3/H (INCLUI MONTAGEM, NAO INCLUI CAMINHAO)	Equipamento	UN	0,0000058	75.105,00	0,43	
Insumo	00037758	SINAPI	CAMINHÃO TRUCADO, PESO BRUTO TOTAL 23000 KG, CARGA ÚTIL MÁXIMA 15285 KG, DISTANCIA ENTRE EIXOS 4,80 M, POTENCIA 326 CV (INCLUI CABINE E CHASSI, NAO INCLUI CARROCERIA)	Equipamento	UN	0,0000057	655.371,87	3,73	
				MO sem LS =>	0,00	LS =>	0,00	MO com LS =>	0,00
				Valor do BDI =>	1,08		Valor com BDI =>		5,24

Composição	Código	Banco	Descrição	Tipo	Und	Quant.	Valor Unit	Total	
	91397	SINAPI	CAMINHÃO PIPA 10.000 L TRUCADO, PESO BRUTO TOTAL 23.000 KG, CARGA ÚTIL MÁXIMA 15.935 KG, DISTANCIA ENTRE EIXOS 4,8 M, POTENCIA 230 CV, INCLUSIVE TANQUE DE AÇO PARA TRANSPORTE DE ÁGUA - JUROS. AF_06/2014	CHOR - CUSTOS HORÁRIOS DE MÁQUINAS E EQUIPAMENTOS	H	1,00000000	10,32	10,32	
Insumo	00037736	SINAPI	TANQUE DE AÇO CARBONO NAO REVESTIDO, PARA TRANSPORTE DE AGUA COM CAPACIDADE DE 10 M3, COM BOMBA CENTRIFUGA POR TOMADA DE FORÇA, VAZAO MAXIMA *75* M3/H (INCLUI MONTAGEM, NAO INCLUI CAMINHAO)	Equipamento	UN	0,0000144	75.105,00	1,08	
Insumo	00037758	SINAPI	CAMINHÃO TRUCADO, PESO BRUTO TOTAL 23000 KG, CARGA ÚTIL MÁXIMA 15285 KG, DISTANCIA ENTRE EIXOS 4,80 M, POTENCIA 326 CV (INCLUI CABINE E CHASSI, NAO INCLUI CARROCERIA)	Equipamento	UN	0,0000141	655.371,87	9,24	
				MO sem LS =>	0,00	LS =>	0,00	MO com LS =>	0,00
				Valor do BDI =>	2,68		Valor com BDI =>		13,01

Composição	Código	Banco	Descrição	Tipo	Und	Quant.	Valor Unit	Total
	5763	SINAPI	CAMINHÃO PIPA 10.000 L TRUCADO, PESO BRUTO TOTAL 23.000 KG, CARGA ÚTIL MÁXIMA 15.935 KG, DISTANCIA ENTRE EIXOS 4,8 M, POTENCIA 230 CV, INCLUSIVE TANQUE DE AÇO PARA TRANSPORTE DE	CHOR - CUSTOS HORÁRIOS DE MÁQUINAS E EQUIPAMENTOS	H	1,00000000	47,31	47,31



Insu	00037735	SINAPI	ÁGUA - MANUTENÇÃO, AF_06/2014 TANQUE DE AÇO CARBONO NÃO REVESTIDO, PARA TRANSPORTE DE ÁGUA COM CAPACIDADE DE 10 M3, COM BOMBA CENTRÍFUGA POR TOMADA DE FORÇA, VAZÃO MÁXIMA *75* M3/H (INCLUI MONTAGEM, NÃO INCLUI CAMINHÃO)	Equipamento	UN	0,0000689	75.105,00	5,17	
Insu	00037758	SINAPI	CAMINHÃO TRUCADO, PESO BRUTO TOTAL 23000 KG, CARGA ÚTIL MÁXIMA 15285 KG, DISTÂNCIA ENTRE EIXOS 4,80 M, POTÊNCIA 326 CV (INCLUI CABINE E CHASSI, NÃO INCLUI CARROCERIA)	Equipamento	UN	0,0000643	655.371,87	42,14	
				MO sem LS =>	0,00	LS =>	0,00	MO com LS =>	0,00
				Valor do BDI =>	12,36			Valor com BDI =>	59,67

Composição	Código	Banco	Descrição	Tipo	Und	Quant.	Valor Unit	Total	
	53831	SINAPI	CAMINHÃO PIPA 10.000 L TRUCADO, PESO BRUTO TOTAL 23.000 KG, CARGA ÚTIL MÁXIMA 15.935 KG, DISTÂNCIA ENTRE EIXOS 4,8 M, POTÊNCIA 330 CV, INCLUSIVE TANQUE DE AÇO PARA TRANSPORTE DE ÁGUA - MATERIAIS NA OPERAÇÃO. AF_06/2014	CHOR - CUSTOS HORÁRIOS DE MÁQUINAS E EQUIPAMENTOS	H	1,0000000	185,88	185,88	
Insu	00004221	SINAPI	ÓLEO DIESEL COMBUSTÍVEL COMUM METROPOLITANO S-10 OU S-500	Material		32,1600000	5,78	185,88	
				MO sem LS =>	0,00	LS =>	0,00	MO com LS =>	0,00
				Valor do BDI =>	48,58			Valor com BDI =>	234,46

Composição	Código	Banco	Descrição	Tipo	Und	Quant.	Valor Unit	Total	
	88262	SINAPI	CARPINTEIRO DE FORMAS COM ENCARGOS COMPLEMENTARES	SEDI - SERVIÇOS DIVERSOS	H	1,0000000	27,80	27,80	
Composição Auxiliar	95330	SINAPI	CURSO DE CAPACITAÇÃO PARA CARPINTEIRO DE FORMAS (ENCARGOS COMPLEMENTARES) - HORISTA	SEDI - SERVIÇOS DIVERSOS	H	1,0000000	0,25	0,25	
Insu	00001213	SINAPI	CARPINTEIRO DE FORMAS (HORISTA)	Mão de Obra	H	1,0000000	19,01	19,01	
Insu	00037370	SINAPI	ALIMENTAÇÃO - HORISTA (COLETADO CAIXA - ENCARGOS COMPLEMENTARES)	Material	H	1,0000000	4,64	4,64	
Insu	00037371	SINAPI	TRANSPORTE - HORISTA (COLETADO CAIXA - ENCARGOS COMPLEMENTARES)	Material	H	1,0000000	0,63	0,63	
Insu	00037372	SINAPI	EXAMES - HORISTA (COLETADO CAIXA - ENCARGOS COMPLEMENTARES)	Material	H	1,0000000	1,34	1,34	
Insu	00037373	SINAPI	SEGURO - HORISTA (COLETADO CAIXA - ENCARGOS COMPLEMENTARES)	Material	H	1,0000000	0,01	0,01	
Insu	00043455	SINAPI	FERRAMENTAS - FAMÍLIA CARPINTEIRO DE FORMAS - HORISTA (ENCARGOS COMPLEMENTARES - COLETADO CAIXA)	Material	H	1,0000000	0,49	0,49	
Insu	00043482	SINAPI	EPI - FAMÍLIA CARPINTEIRO DE FORMAS - HORISTA (ENCARGOS COMPLEMENTARES - COLETADO CAIXA)	Material	H	1,0000000	1,43	1,43	
				MO sem LS =>	10,53	LS =>	8,73	MO com LS =>	19,26
				Valor do BDI =>	7,26			Valor com BDI =>	35,06

Composição	Código	Banco	Descrição	Tipo	Und	Quant.	Valor Unit	Total
	95318	SINAPI	CURSO DE CAPACITAÇÃO PARA AJUDANTE ESPECIALIZADO (ENCARGOS COMPLEMENTARES) - HORISTA	SEDI - SERVIÇOS DIVERSOS	H	1,0000000	0,18	0,18

Insumo	00000242	SINAPI	AIUDANTE ESPECIALIZADO (HORISTA)	Mão de Obra	H	0,0132800	13,72	0,18	
				MO sem LS =>	0,10	LS =>	0,08	MO com LS =>	0,18
				Valor do BDI =>	0,04			Valor com BDI =>	0,22
Composição	95330	SINAPI	CURSO DE CAPACITAÇÃO PARA CARPINTEIRO DE FÓRMAS (ENCARGOS COMPLEMENTARES) - HORISTA	SEDI - SERVIÇOS DIVERSOS	H	1,0000000	0,25	0,25	
Insumo	00001213	SINAPI	CARPINTEIRO DE FORMAS (HORISTA)	Mão de Obra	H	0,0132800	19,01	0,25	
				MO sem LS =>	0,14	LS =>	0,11	MO com LS =>	0,25
				Valor do BDI =>	0,06			Valor com BDI =>	0,31
Composição	95401	SINAPI	CURSO DE CAPACITAÇÃO PARA ENCARREGADO GERAL (ENCARGOS COMPLEMENTARES) - HORISTA	SEDI - SERVIÇOS DIVERSOS	H	1,0000000	0,60	0,60	
Insumo	00004083	SINAPI	ENCARREGADO GERAL DE OBRAS (HORISTA)	Mão de Obra	H	0,0244200	24,71	0,60	
				MO sem LS =>	0,33	LS =>	0,27	MO com LS =>	0,60
				Valor do BDI =>	0,15			Valor com BDI =>	0,75
Composição	95403	SINAPI	CURSO DE CAPACITAÇÃO PARA ENGENHEIRO CIVIL DE OBRA PLENO (ENCARGOS COMPLEMENTARES) - HORISTA	SEDI - SERVIÇOS DIVERSOS	H	1,0000000	1,69	1,69	
Insumo	00002702	SINAPI	ENGENHEIRO CIVIL DE OBRA PLENO (HORISTA)	Mão de Obra	H	0,0169900	99,99	1,69	
				MO sem LS =>	0,92	LS =>	0,77	MO com LS =>	1,69
				Valor do BDI =>	0,44			Valor com BDI =>	2,13
Composição	95390	SINAPI	CURSO DE CAPACITAÇÃO PARA JARDINEIRO (ENCARGOS COMPLEMENTARES) - HORISTA	SEDI - SERVIÇOS DIVERSOS	H	1,0000000	0,11	0,11	
Insumo	00044503	SINAPI	JARDINEIRO (HORISTA)	Mão de Obra	H	0,0058600	19,01	0,11	
				MO sem LS =>	0,06	LS =>	0,05	MO com LS =>	0,11
				Valor do BDI =>	0,02			Valor com BDI =>	0,13
Composição	95346	SINAPI	CURSO DE CAPACITAÇÃO PARA MOTORISTA DE BASCULANTE (ENCARGOS COMPLEMENTARES) - HORISTA	SEDI - SERVIÇOS DIVERSOS	H	1,0000000	0,12	0,12	
Insumo	00020026	SINAPI	MOTORISTA DE CAMINHÃO-BASCULANTE (HORISTA)	Mão de Obra	H	0,0058600	21,00	0,12	
				MO sem LS =>	0,07	LS =>	0,05	MO com LS =>	0,12
				Valor do BDI =>	0,03			Valor com BDI =>	0,15
Composição	95347	SINAPI	CURSO DE CAPACITAÇÃO PARA MOTORISTA DE CAMINHÃO (ENCARGOS COMPLEMENTARES) - HORISTA	SEDI - SERVIÇOS DIVERSOS	H	1,0000000	0,12	0,12	
Insumo	00034093	SINAPI	MOTORISTA DE CAMINHÃO (HORISTA)	Mão de Obra	H	0,0058600	21,00	0,12	
				MO sem LS =>	0,07	LS =>	0,05	MO com LS =>	0,12
				Valor do BDI =>	0,03			Valor com BDI =>	0,15
	Código	Banco	Descrição	Tipo	Und	Quant.	Valor Unit	Total	



Composição	95357	SINAPI	CURSO DE CAPACITAÇÃO PARA OPERADOR DE ESCAVADEIRA (ENCARGOS COMPLEMENTARES) - HORISTA	SEDI - SERVIÇOS DIVERSOS	H	1,0000000	0,34	0,34	
Insumo	00004234	SINAPI	OPERADOR DE ESCAVADEIRA (HORISTA)	Mão de Obra	H	0,0132800	25,92	0,34	
				MO sem LS =>	0,19	LS =>	0,15	MO com LS =>	0,44
				Valor do BDI =>	0,08			Valor com BDI =>	0,42

Composição	Código	Banco	Descrição	Tipo	Und	Quant.	Valor Unit	Total	
	95363	SINAPI	CURSO DE CAPACITAÇÃO PARA OPERADOR DE MOTONIVELADORA (ENCARGOS COMPLEMENTARES) - HORISTA	SEDI - SERVIÇOS DIVERSOS	H	1,0000000	0,24	0,24	
Insumo	00004239	SINAPI	OPERADOR DE MOTONIVELADORA (HORISTA)	Mão de Obra	H	0,0095700	25,92	0,24	
				MO sem LS =>	0,13	LS =>	0,11	MO com LS =>	0,24
				Valor do BDI =>	0,06			Valor com BDI =>	0,30

Composição	Código	Banco	Descrição	Tipo	Und	Quant.	Valor Unit	Total	
	95366	SINAPI	CURSO DE CAPACITAÇÃO PARA OPERADOR DE ROLO COMPACTADOR (ENCARGOS COMPLEMENTARES) - HORISTA	SEDI - SERVIÇOS DIVERSOS	H	1,0000000	0,20	0,20	
Insumo	00004238	SINAPI	OPERADOR DE ROLO COMPACTADOR (HORISTA)	Mão de Obra	H	0,0095700	21,00	0,20	
				MO sem LS =>	0,11	LS =>	0,09	MO com LS =>	0,20
				Valor do BDI =>	0,05			Valor com BDI =>	0,25

Composição	Código	Banco	Descrição	Tipo	Und	Quant.	Valor Unit	Total	
	95371	SINAPI	CURSO DE CAPACITAÇÃO PARA PEDREIRO (ENCARGOS COMPLEMENTARES) - HORISTA	SEDI - SERVIÇOS DIVERSOS	H	1,0000000	0,46	0,46	
Insumo	00004750	SINAPI	PEDREIRO (HORISTA)	Mão de Obra	H	0,0244200	19,01	0,46	
				MO sem LS =>	0,25	LS =>	0,21	MO com LS =>	0,46
				Valor do BDI =>	0,12			Valor com BDI =>	0,58

Composição	Código	Banco	Descrição	Tipo	Und	Quant.	Valor Unit	Total	
	95372	SINAPI	CURSO DE CAPACITAÇÃO PARA PINTOR (ENCARGOS COMPLEMENTARES) - HORISTA	SEDI - SERVIÇOS DIVERSOS	H	1,0000000	0,32	0,32	
Insumo	00004783	SINAPI	PINTOR (HORISTA)	Mão de Obra	H	0,0169900	19,01	0,32	
				MO sem LS =>	0,17	LS =>	0,15	MO com LS =>	0,32
				Valor do BDI =>	0,08			Valor com BDI =>	0,40

Composição	Código	Banco	Descrição	Tipo	Und	Quant.	Valor Unit	Total	
	95378	SINAPI	CURSO DE CAPACITAÇÃO PARA SERVENTE (ENCARGOS COMPLEMENTARES) - HORISTA	SEDI - SERVIÇOS DIVERSOS	H	1,0000000	0,30	0,30	
Insumo	00006111	SINAPI	SERVENTE DE OBRAS (HORISTA)	Mão de Obra	H	0,0244200	12,39	0,30	
				MO sem LS =>	0,16	LS =>	0,14	MO com LS =>	0,30
				Valor do BDI =>	0,07			Valor com BDI =>	0,37

Composição	Código	Banco	Descrição	Tipo	Und	Quant.	Valor Unit	Total	
	95386	SINAPI	CURSO DE CAPACITAÇÃO PARA TRATORISTA (ENCARGOS COMPLEMENTARES) - HORISTA	SEDI - SERVIÇOS DIVERSOS	H	1,0000000	0,34	0,34	
Insumo	00004230	SINAPI	OPERADOR DE MÁQUINAS E TRATORES DIVERSOS - TERRAPLANAGEM (HORISTA)	Mão de Obra	H	0,0132800	25,92	0,34	
				MO sem LS =>	0,19	LS =>	0,15	MO com LS =>	0,34
				Valor do BDI =>	0,06			Valor com BDI =>	0,42

Composição	Código	Banco	Descrição	Tipo	Und	Quant.	Valor Unit	Total	
	5914655	SICRO3	Carga, manobra e descarga de materiais diversos em caminhão carroceria de 15 t - carga e descarga manuais		1	1,0000000	32,37	32,37	
A	Código	Banco	Equipamentos	Quantidade	Utilização		Custo Operacional		
					Operativa	Improdutiva	Operativa	Improdutiva	
Insumo	E9592	SICRO3	Caminhão carroceria com capacidade de 15 t - 188 kW	1,0000000	1,00	0,00	255,7790	78,1632	255,7790
B	Código	Banco	Mão de Obra	Quantidade			Custo Horário de Equipamentos =>		
							Salário Hora		
Composição Auxiliar	88316	SINAPI	SERVENTE COM ENCARGOS COMPLEMENTARES	6,0000000			21,2500		
							Custo Horário da Mão de Obra =>		
							Adc.M.O. - Ferramentas (0,0%) =>		
							Custo Horário de Execução =>		
							Fator de Influência da Chuva - FIC =>		
							Custo do FIC =>		
							Produção de Equipe =>		
							Custo Unitário de Execução =>		
				MO sem LS =>	5,89	LS =>	4,88	MO com LS =>	10,77
				Valor do BDI =>	8,46			Valor com BDI =>	40,83

Composição	Código	Banco	Descrição	Tipo	Und	Quant.	Valor Unit	Total	
	1106165	SICRO3	Concreto ciclópico fck = 20 MPa - confecção em betoneira e lançamento manual - areia, brita e pedra de mão comerciais		m³	1,0000000	401,68	401,68	
B	Código	Banco	Mão de Obra	Quantidade			Salário Hora	Custo Horário	
Composição Auxiliar	88316	SINAPI	SERVENTE COM ENCARGOS COMPLEMENTARES	2,0000000			21,2500	42,5000	
							Custo Horário da Mão de Obra =>	42,5000	
							Adc.M.O. - Ferramentas (0,0%) =>	0,0000	
							Custo Horário de Execução =>	42,5000	
							Fator de Influência da Chuva - FIC =>	0,0000	
							Custo do FIC =>	0,0000	
							Produção de Equipe =>	3,5290	
							Custo Unitário de Execução =>	10,8170	
C	Banco	Código	Material	Quantidade	Unidade	Preço Unitário		Custo Horário	
Insumo	SICRO3	M1097	Pedra de mão ou rachão	0,5260000	m³	133,2711		70,1006	
						Custo Total do Material =>		70,1006	
D	Banco	Código	Atividades Auxiliares	Quantidade	Unidade	Preço Unitário		Custo Horário	
Atividade Auxiliar	SICRO3	1107892	Concreto fck = 20 MPa - confecção em betoneira e lançamento manual - areia e brita comerciais	0,7000000	m³	456,3800		319,4560	
						Custo Total das Atividades =>		319,4560	
E	Banco	Insumo	Tempos Fixos	Código	Quantidade	Unidade	Preço Unitário	Custo Horário	
Tempo Fixo	SICRO3	M1097	Carga, manobra e descarga de agregados ou solos em caminhão basculante de 10 m³ - carga com carregadeira de 3,40 m³ (exclusa) e descarga livre	5914647	0,7890000	t	1,6400	1,2940	
							Custo Total dos Tempos Fixos =>	1,2940	
F	Banco	Insumo	Momento de Transporte	Quantidade	Unidade	Distância Média de Transporte (DMT)		Custo Horário	
						LN	RP	P	
Momento de Transporte	SICRO3	M1097	Pedra de mão ou rachão - Caminhão basculante com capacidade de 10 m³ - 188 kW	0,7890000	tkm	5914358	5914374	5914389	
						0,000	0,000	0,000	
						R\$ 1,14	R\$ 0,91	R\$ 0,74	
						Custo total dos Momentos de Transportes =>		0,0000	
				MO sem LS =>	22,03	LS =>	18,28	MO com LS =>	40,31
				Valor do BDI =>	104,99			Valor com BDI =>	505,67

Composição	Código	Banco	Descrição	Tipo	Und	Quant.	Valor Unit	Total
	1107892	SICRO3	Concreto fck = 20 MPa - confecção em betoneira e lançamento manual - areia e brita comerciais		m³	1,0000000	456,38	456,38
A	Código	Banco	Equipamentos	Quantidade	Utilização	Custo Operacional		



				Operativa	Improdutiva	Operativa	Improdutiva	Custo Horário		
Insumo	E9010	SICRO3	Balança plataforma digital à bateria, com mesa de 75 x 75 cm e capacidade de 500 kg	1,0000000	1,00	0,00	1,2693	0,8527	1,2693	
Insumo	E9519	SICRO3	Betoneira com motor a gasolina com capacidade de 500 l - 10 kW	1,0000000	1,00	0,00	48,6719	28,9973	48,6719	
Insumo	E9071	SICRO3	Transportador manual carrinho de mão com capacidade de 80 l	4,0000000	0,90	0,10	0,7670	0,5214	2,9698	
Insumo	E9064	SICRO3	Transportador manual genica com capacidade de 180 l	3,0000000	0,41	0,59	1,6170	1,0993	3,9347	
								Custo Horário de Equipamentos =>	56,8457	
								Salário Hora	Custo Horário	
Composição Auxiliar	88309	SINAPI	PEDREIRO COM ENCARGOS COMPLEMENTARES	0,7000000				28,1500	19,7050	
Composição Auxiliar	88316	SINAPI	SERVENTE COM ENCARGOS COMPLEMENTARES	6,3000000				21,2900	133,8750	
								Custo Horário da Mão de Obra =>	153,5800	
								Adc.M.O. - Ferramentas (0,0%) =>	0,0000	
								Custo Horário de Execução =>	210,4257	
								Fator de Influência da Chuva - FIC =>	0,0000	
								Custo do FIC =>	0,0000	
								Produção de Equipe =>	3,9290	
								Custo Unitário de Execução =>	53,5572	
								Preço Unitário	Custo Horário	
C	Banco	Código	Materiais	Quantidade	Unidade	Custo Total do Material =>			390,2990	
Insumo	SICRO3	M0030	Aditivo plastificante e retardador de pega para concreto e argamassa	0,8464800	kg			7,0192	5,9415	
Insumo	SICRO3	M0082	Areia média lavada	0,6333400	m³			102,6384	65,0050	
Insumo	SICRO3	M0191	Brita 1	0,3675400	m³			140,8095	51,7531	
Insumo	SICRO3	M0192	Brita 2	0,3675400	m³			140,8095	51,7531	
Insumo	SICRO3	M0424	Cimento Portland CP II - 32 - saco	282,1520700	kg			0,7650	215,8463	
								Custo Total dos Materiais =>	390,2990	
								Preço Unitário	Custo Horário	
E	Banco	Insumo	Tempos Fixos	Código	Quantidade	Unidade	Custo Total dos Tempos Fixos =>			12,5269
Tempo Fixo	SICRO3	M0030	Carga, manobra e descarga de materiais diversos em caminhão carroceria de 15 t - carga e descarga manuais	5914655	0,0008500	t			32,3700	0,0275
Tempo Fixo	SICRO3	M0082	Carga, manobra e descarga de agregados ou solos em caminhão basculante de 10 m³ - carga com carregadeira de 3,40 m³ (exclusa) e descarga livre	5914647	0,9500100	t			1,6400	1,3580
Tempo Fixo	SICRO3	M0191	Carga, manobra e descarga de agregados ou solos em caminhão basculante de 10 m³ - carga com carregadeira de 3,40 m³ (exclusa) e descarga livre	5914647	0,5513100	t			1,6400	0,9041
Tempo Fixo	SICRO3	M0192	Carga, manobra e descarga de agregados ou solos em caminhão basculante de 10 m³ - carga com carregadeira de 3,40 m³ (exclusa) e descarga livre	5914647	0,5513100	t			1,6400	0,9041
Tempo Fixo	SICRO3	M0424	Carga, manobra e descarga de materiais diversos em caminhão carroceria de 15 t - carga e descarga manuais	5914655	0,2821500	t			32,3700	9,1332
								Custo Total dos Tempos Fixos =>	12,5269	
								Distância Média de Transporte (DMT)	Custo Horário	
Momento de Transporte	SICRO3	M0030	Aditivo plastificante e retardador de pega para concreto e argamassa - Caminhão carroceria com capacidade de 15 t - 188 kW	0,0008500	tkm		LN 0,000 R\$ 1,06	RP 5914449 0,000 R\$ 0,85	P 5914479 0,000 R\$ 0,69	0,0000
Momento de Transporte	SICRO3	M0082	Areia média lavada - Caminhão basculante com capacidade de 10 m³ - 188 kW	0,9500100	tkm		5914359 0,000 R\$ 1,14	5914374 0,000 R\$ 0,91	5914389 0,000 R\$ 0,74	0,0000
Momento de Transporte	SICRO3	M0191	Brita 1 - Caminhão basculante com capacidade de 10 m³ - 188 kW	0,5513100	tkm		5914359 0,000 R\$ 1,14	5914374 0,000 R\$ 0,91	5914389 0,000 R\$ 0,74	0,0000
Momento de Transporte	SICRO3	M0192	Brita 2 - Caminhão basculante com capacidade de 10 m³ - 188 kW	0,5513100	tkm		5914359 0,000 R\$ 1,14	5914374 0,000 R\$ 0,91	5914389 0,000 R\$ 0,74	0,0000



Momento de Transporte	SICRO3	M0424	Cimento Portland CP II - 32 - saco - Caminhão carroceira com capacidade de 15 t - 188 kW	0,2821500	tkm	5914449 0,000 R\$ 1,06	5914464 0,000 R\$ 0,85	5914479 0,000 R\$ 0,69	0,0000
				MO sem LS =>	23,03	LS =>	19,11	MO com LS =>	42,14
				Valor do BDI =>	119,29	Valor com BDI =>		575,67	

Composição	Código	Banco	Descrição	Tipo	Und	Quant.	Valor Unit	Total	
Composição	90776	SINAPI	ENCARREGADO GERAL COM ENCARGOS COMPLEMENTARES	SEDI - SERVIÇOS DIVERSOS	H	1,0000000	28,01	28,01	
Composição Auxiliar	95401	SINAPI	CURSO DE CAPACITAÇÃO PARA ENCARGADO GERAL (ENCARGOS COMPLEMENTARES) - HORISTA	SEDI - SERVIÇOS DIVERSOS	H	1,0000000	0,60	0,60	
Insumo	00004083	SINAPI	ENCARREGADO GERAL DE OBRAS (HORISTA)	Mão de Obra	H	1,0000000	24,71	24,71	
Insumo	00037372	SINAPI	EXAMES - HORISTA (COLETADO CAIXA - ENCARGOS COMPLEMENTARES)	Material	H	1,0000000	1,34	1,34	
Insumo	00037373	SINAPI	SEGURO - HORISTA (COLETADO CAIXA - ENCARGOS COMPLEMENTARES)	Material	H	1,0000000	0,01	0,01	
Insumo	00043463	SINAPI	FERRAMENTAS - FAMILIA ENCARREGADO GERAL - HORISTA (ENCARGOS COMPLEMENTARES - COLETADO CAIXA)	Material	H	1,0000000	0,10	0,10	
Insumo	00043487	SINAPI	EPI - FAMILIA ENCARREGADO GERAL - HORISTA (ENCARGOS COMPLEMENTARES - COLETADO CAIXA)	Material	H	1,0000000	1,25	1,25	
				MO sem LS =>	13,88	LS =>	11,48	MO com LS =>	25,31
				Valor do BDI =>	7,32	Valor com BDI =>		35,33	

Composição	Código	Banco	Descrição	Tipo	Und	Quant.	Valor Unit	Total	
Composição	90778	SINAPI	ENGENHEIRO CIVIL DE OBRA PLENO COM ENCARGOS COMPLEMENTARES	SEDI - SERVIÇOS DIVERSOS	H	1,0000000	103,78	103,78	
Composição Auxiliar	95403	SINAPI	CURSO DE CAPACITAÇÃO PARA ENGENHEIRO CIVIL DE OBRA PLENO (ENCARGOS COMPLEMENTARES) - HORISTA	SEDI - SERVIÇOS DIVERSOS	H	1,0000000	1,69	1,69	
Insumo	00002707	SINAPI	ENGENHEIRO CIVIL DE OBRA PLENO (HORISTA)	Mão de Obra	H	1,0000000	99,99	99,99	
Insumo	00037372	SINAPI	EXAMES - HORISTA (COLETADO CAIXA - ENCARGOS COMPLEMENTARES)	Material	H	1,0000000	1,34	1,34	
Insumo	00037373	SINAPI	SEGURO - HORISTA (COLETADO CAIXA - ENCARGOS COMPLEMENTARES)	Material	H	1,0000000	0,01	0,01	
Insumo	00043462	SINAPI	FERRAMENTAS - FAMILIA ENGENHEIRO CIVIL - HORISTA (ENCARGOS COMPLEMENTARES - COLETADO CAIXA)	Material	H	1,0000000	0,01	0,01	
Insumo	00043486	SINAPI	EPI - FAMILIA ENGENHEIRO CIVIL - HORISTA (ENCARGOS COMPLEMENTARES - COLETADO CAIXA)	Material	H	1,0000000	0,74	0,74	
				MO sem LS =>	55,57	LS =>	46,11	MO com LS =>	101,68
				Valor do BDI =>	27,12	Valor com BDI =>		130,90	

Composição	Código	Banco	Descrição	Tipo	Und	Quant.	Valor Unit	Total
Composição	95720	SINAPI	ESCAVADEIRA HIDRAULICA SOBRE ESTEIRA, EQUIPADÁ COM CLAMSHHELL, COM CAPACIDADE DA CACAMBA ENTRE 1,20 F. 1,50 M3, PESO OPERACIONAL ENTRE 20,00 E 22,00 TON, POTENCIA LIQUIDA ENTRE 150 E 160 HP - CHP DIURNO AF. 11/2016	CHOR - CUSTOS HORÁRIOS DE MÁQUINAS E EQUIPAMENTOS	CHP	1,0000000	250,81	250,81
Composição Auxiliar	88294	SINAPI	OPERADOR DE ESCAVADEIRA COM ENCARGOS COMPLEMENTARES	SEDI - SERVIÇOS DIVERSOS	H	1,0000000	33,75	33,75



Composição Auxiliar	95716	SINAPI	ESCAVADEIRA HIDRAULICA SOBRE ESTEIRA, EQUIPADA COM CLAMSHELL, COM CAPACIDADE DA CAÇAMBA ENTRE 1,20 E 1,50 M3, PESO OPERACIONAL ENTRE 20,00 E 22,00 TON, POTENCIA LIQUIDA ENTRE 150 E 160 HP - DEPRECIACAO, AF_11/2016	CHOR - CUSTOS HORÁRIOS DE MÁQUINAS E EQUIPAMENTOS	H	1.0000000	51,78	51,78		
Composição Auxiliar	95717	SINAPI	ESCAVADEIRA HIDRAULICA SOBRE ESTEIRA, EQUIPADA COM CLAMSHELL, COM CAPACIDADE DA CAÇAMBA ENTRE 1,20 E 1,50 M3, PESO OPERACIONAL ENTRE 20,00 E 22,00 TON, POTENCIA LIQUIDA ENTRE 150 E 160 HP - JUROS, AF_11/2016	CHOR - CUSTOS HORÁRIOS DE MÁQUINAS E EQUIPAMENTOS	H	1.0000000	13,68	13,68		
Composição Auxiliar	95718	SINAPI	ESCAVADEIRA HIDRAULICA SOBRE ESTEIRA, EQUIPADA COM CLAMSHELL, COM CAPACIDADE DA CAÇAMBA ENTRE 1,20 E 1,50 M3, PESO OPERACIONAL ENTRE 20,00 E 22,00 TON, POTENCIA LIQUIDA ENTRE 150 E 160 HP - MANUTENÇÃO, AF_11/2016	CHOR - CUSTOS HORÁRIOS DE MÁQUINAS E EQUIPAMENTOS	H	1.0000000	64,73	64,73		
Composição Auxiliar	95719	SINAPI	ESCAVADEIRA HIDRAULICA SOBRE ESTEIRA, EQUIPADA COM CLAMSHELL, COM CAPACIDADE DA CAÇAMBA ENTRE 1,20 E 1,50 M3, PESO OPERACIONAL ENTRE 20,00 E 22,00 TON, POTENCIA LIQUIDA ENTRE 150 E 160 HP - MATERIAIS NA OPERAÇÃO, AF_11/2016	CHOR - CUSTOS HORÁRIOS DE MÁQUINAS E EQUIPAMENTOS	H	1.0000000	86,87	86,87		
				MO sem LS =>		14,35	LS =>	11,94	MO com LS =>	26,26
				Valor do BDI =>		65,56		Valor com BDI =>		316,37

Composição	Código	Banco	Descrição	Tipo	Und	Quant.	Valor Unit	Total		
	95716	SINAPI	ESCAVADEIRA HIDRAULICA SOBRE ESTEIRA, EQUIPADA COM CLAMSHELL, COM CAPACIDADE DA CAÇAMBA ENTRE 1,20 E 1,50 M3, PESO OPERACIONAL ENTRE 20,00 E 22,00 TON, POTENCIA LIQUIDA ENTRE 150 E 160 HP - DEPRECIACAO, AF_11/2016	CHOR - CUSTOS HORÁRIOS DE MÁQUINAS E EQUIPAMENTOS	H	1.0000000	51,78	51,78		
Insumo	00040636	SINAPI	ESCAVADEIRA HIDRAULICA SOBRE ESTEIRAS, CAPACIDADE DA CAÇAMBA ENTRE 1,20 E 1,50 M3, PESO OPERACIONAL ENTRE 20,00 E 22,00 TON, POTENCIA LIQUIDA ENTRE 150 E 155 HP, EQUIPADA COM CLAMSHELL	Equipamento	UN	0,0000560	924.749,42	51,78		
				MO sem LS =>		0,00	LS =>	0,00	MO com LS =>	0,00
				Valor do BDI =>		13,53		Valor com BDI =>		65,31

Composição	95717	SINAPI	ESCAVADEIRA HIDRAULICA SOBRE ESTEIRA, EQUIPADA COM CLAMSHELL, COM CAPACIDADE DA CAÇAMBA ENTRE 1,20 E 1,50 M3, PESO OPERACIONAL ENTRE 20,00 E 22,00 TON, POTENCIA LIQUIDA ENTRE 150 E 160 HP - JUROS, AF_11/2016	CHOR - CUSTOS HORÁRIOS DE MÁQUINAS E EQUIPAMENTOS	H	1.0000000	13,68	13,68
Insumo	00040636	SINAPI	ESCAVADEIRA HIDRAULICA SOBRE ESTEIRAS, CAPACIDADE DA CAÇAMBA ENTRE 1,20 E 1,50 M3, PESO OPERACIONAL ENTRE 20,00 E 22,00 TON, POTENCIA LIQUIDA ENTRE 150	Equipamento	UN	0,0000148	924.749,42	13,68

E 155 HP, EQUIPADA COM CLAMSHHELL

MO sem LS =>	0,00	LS =>	0,00	MO com LS =>	0,00
Valor do BDI =>	3,57			Valor com BDI =>	17,25

Composição	Código	Banco	Descrição	Tipo	Und	Quant.	Valor Unit	Total
	95718	SINAPI	ESCAVADEIRA HIDRAULICA SOBRE ESTEIRA, EQUIPADA COM CLAMSHHELL, COM CAPACIDADE DA CAÇAMBA ENTRE 1,20 E 1,50 M3, PESO OPERACIONAL ENTRE 20,00 E 22,00 TON, POTENCIA LIQUIDA ENTRE 150 E 160 HP - MANUTENÇÃO. AF. 11/2016	CHOR - CUSTOS HORÁRIOS DE MÁQUINAS E EQUIPAMENTOS	H	1,0000000	64,73	64,73
Insumo	00040636	SINAPI	ESCAVADEIRA HIDRAULICA SOBRE ESTEIRAS, CAPACIDADE DA CAÇAMBA ENTRE 1,20 E 1,50 M3, PESO OPERACIONAL ENTRE 20,00 E 22,00 TON, POTENCIA LIQUIDA ENTRE 150 E 155 HP, EQUIPADA COM CLAMSHHELL	Equipamento	UN	0,0000700	924.749,42	64,73

MO sem LS =>	0,00	LS =>	0,00	MO com LS =>	0,00
Valor do BDI =>	16,92			Valor com BDI =>	81,65

Composição	Código	Banco	Descrição	Tipo	Und	Quant.	Valor Unit	Total
	95719	SINAPI	ESCAVADEIRA HIDRAULICA SOBRE ESTEIRA, EQUIPADA COM CLAMSHHELL, COM CAPACIDADE DA CAÇAMBA ENTRE 1,20 E 1,50 M3, PESO OPERACIONAL ENTRE 20,00 E 22,00 TON, POTENCIA LIQUIDA ENTRE 150 E 160 HP - MATERIAIS NA OPERAÇÃO. AF. 11/2016	CHOR - CUSTOS HORÁRIOS DE MÁQUINAS E EQUIPAMENTOS	H	1,0000000	86,87	86,87
Insumo	00094221	SINAPI	OLEO DIESEL COMBUSTIVEL COMUM METROPOLITANO S-10 OU S-500	Material	L	15,0300000	5,78	86,87

MO sem LS =>	0,00	LS =>	0,00	MO com LS =>	0,00
Valor do BDI =>	22,70			Valor com BDI =>	109,57

Composição	Código	Banco	Descrição	Tipo	Und	Quant.	Valor Unit	Total	
	3104302	SICRO3	Fôrmas de tábuas de pinho para dispositivos de drenagem - utilização de 3 vezes - confecção, instalação e retirada		m²	1,0000000	66,88	66,88	
A			Equipamentos	Quantidade	Utilização Operativa	Improdutiva	Custo Operacional Operativa	Improdutiva	Custo Horário
Insumo	E9056	SICRO3	Grupo gerador - 14 kVA	0,0957200	1,00	0,00	17,8292	4,9589	1,6710
Insumo	E9535	SICRO3	Serra circular com bancada - D = 20 cm - 4 kW	0,0937200	1,00	0,00	25,9017	25,5439	2,4275
B			Mão de Obra	Quantidade			Custo Horário de Equipamentos	Salário hora	4,0985
Composição Auxiliar	88243	SINAPI	AJUDANTE ESPECIALIZADO COM ENCARGOS COMPLEMENTARES	0,6300000			22,4600		14,1498
Composição Auxiliar	88262	SINAPI	CARPINTEIRO DE FORMAS COM ENCARGOS COMPLEMENTARES	0,6300000			27,8000		17,5140
C			Material	Quantidade	Unidade		Custo Unitário de Execução =>	Preço Unitário	Custo Horário
Insumo	SICRO3	MCS60	Desmoldante para fôrmas de madeira	0,0185200	l		13,0856		0,2423
Insumo	SICRO3	M1205	Praga de ferro	0,0236500	kg		14,9737		0,3541
Insumo	SICRO3	M0790	Tábua - E = 2,5 cm e L = 10 cm	1.2148600	m		5,7187		6,9476
							Custo Horário da Mão de Obra =>		31,6638
							Adc.M.O. - Ferramentas (0,0%) =>		0,0000
							Custo Horário de Execução =>		35,7623
							Fator de Influência da Chuva - FIC =>		0,0000
							Custo do FIC =>		0,0000
							Produção de Equipe =>		1,0000
							Custo Unitário de Execução =>		35,7623
							Preço Unitário		

A

Insu	SICRO3	M1429	Tábua de pinho de terceira - E = 2,5 cm	0,4043000	m ²		57,2515	23,1468	
E	Banco	Insu	Tempos Fixos	Código	Quantidade	Unidade	Custo Total do Material => 30,6908 Preço Unitário Custo Horário		
Tempo Fixo	SICRO3	M0560	Carga, manobra e descarga de materiais diversos em caminhão carroceria de 15 t - carga e descarga manuais	5914655	0,0000200	t	32,3700	0,0006	
Tempo Fixo	SICRO3	M1205	Carga, manobra e descarga de materiais diversos em caminhão carroceria de 15 t - carga e descarga manuais	5914655	0,0000200	t	32,3700	0,0006	
Tempo Fixo	SICRO3	M0290	Carga, manobra e descarga de materiais diversos em caminhão carroceria de 15 t - carga e descarga manuais	5914655	0,0030400	t	32,3700	0,0984	
Tempo Fixo	SICRO3	M1479	Carga, manobra e descarga de materiais diversos em caminhão carroceria de 15 t - carga e descarga manuais	5914655	0,0101100	t	32,3700	0,3273	
F	Banco	Insu	Momento de Transporte	Quantidade	Unidade	Custo Total dos Tempos Fixos => 0,4269 Distância Média de Transporte (DMT) Custo Horário			
Momento de Transporte	SICRO3	M0560	Desmoldante para formas de madeira - Caminhão carroceria com capacidade de 15 t - 188 kW	0,0000200	tkm	LN 5914449 0,000 R\$ 1,06	RP 5914454 0,000 R\$ 0,85	P 5914479 0,000 R\$ 0,69	
Momento de Transporte	SICRO3	M1205	Prego de ferro - Caminhão carroceria com capacidade de 15 t - 188 kW	0,0000200	tkm	5914449 0,000 R\$ 1,06	5914464 0,000 R\$ 0,85	5914479 0,000 R\$ 0,69	
Momento de Transporte	SICRO3	M0290	Tábua - E = 2,5 cm e L = 10 cm - Caminhão carroceria com capacidade de 15 t - 188 kW	0,0030400	tkm	5914449 0,000 R\$ 1,06	5914454 0,000 R\$ 0,85	5914479 0,000 R\$ 0,69	
Momento de Transporte	SICRO3	M1429	Tábua de pinho de terceira - E = 2,5 cm - Caminhão carroceria com capacidade de 15 t - 188 kW	0,0101100	tkm	5914449 0,000 R\$ 1,06	5914454 0,000 R\$ 0,85	5914479 0,000 R\$ 0,69	
						Custo total dos Momentos de Transportes => 0,0000			
					MO sem LS	17,38	LS =>	14,43	MO com LS
					Valor do BDI	17,48			Valor com BDI =>

Composição	Código	Banco	Descrição	Tipo	Und	Quant.	Valor Unit	Total	
Composição	88441	SINAPI	JARDINEIRO COM ENCARGOS COMPLEMENTARES	SEDI - SERVIÇOS DIVERSOS	H	1,0000000	27,80	27,80	
Composição Auxiliar	95390	SINAPI	CURSO DE CAPACITAÇÃO PARA JARDINEIRO (ENCARGOS COMPLEMENTARES) - HORISTA	SEDI - SERVIÇOS DIVERSOS	H	1,0000000	0,11	0,11	
Insu	00037370	SINAPI	ALIMENTAÇÃO - HORISTA (COLETADO CAIXA - ENCARGOS COMPLEMENTARES)	Material	H	1,0000000	4,64	4,64	
Insu	00037371	SINAPI	TRANSPORTE - HORISTA (COLETADO CAIXA - ENCARGOS COMPLEMENTARES)	Material	H	1,0000000	0,63	0,63	
Insu	00037372	SINAPI	EXAMES - HORISTA (COLETADO CAIXA - ENCARGOS COMPLEMENTARES)	Material	H	1,0000000	1,34	1,34	
Insu	00037373	SINAPI	SEGURO - HORISTA (COLETADO CAIXA - ENCARGOS COMPLEMENTARES)	Material	H	1,0000000	0,01	0,01	
Insu	00043465	SINAPI	FERRAMENTAS - FAMILIA PEDREIRO - HORISTA (ENCARGOS COMPLEMENTARES COLETADO CAIXA)	Material	H	1,0000000	0,82	0,82	
Insu	00043489	SINAPI	EPI - FAMILIA PEDREIRO - HORISTA (ENCARGOS COMPLEMENTARES COLETADO CAIXA)	Material	H	1,0000000	1,24	1,24	
Insu	00044503	SINAPI	JARDINEIRO (HORISTA)	Mão de Obra	H	1,0000000	19,01	19,01	
					MO sem LS	10,45	LS =>	8,67	MO com LS
					Valor do BDI	7,26			Valor com BDI =>

Código	Banco	Descrição	Tipo	Und	Quant.	Valor Unit	Total
--------	-------	-----------	------	-----	--------	------------	-------



Composição	5934	SINAPI	MOTONIVELADORA POTÊNCIA BÁSICA LÍQUIDA (PRIMEIRA MARCHA) 125 HP, PESO BRUTO 13032 KG, LARGURA DA LÂMINA DE 3,7 M - CHI DIURNO. AF_06/2014	CHOR - CUSTOS HORÁRIOS DE MÁQUINAS E EQUIPAMENTOS	CHI	1,0000000	90,61	90,61	
Composição Auxiliar	88300	SINAPI	OPERADOR DE MOTONIVELADORA COM ENCARGOS COMPLEMENTARES	SEDI - SERVIÇOS DIVERSOS	H	1,0000000	33,65	33,65	
Composição Auxiliar	89228	SINAPI	MOTONIVELADORA POTÊNCIA BÁSICA LÍQUIDA (PRIMEIRA MARCHA) 125 HP, PESO BRUTO 13032 KG, LARGURA DA LÂMINA DE 3,7 M - DEPRECIAÇÃO. AF_06/2014	CHOR - CUSTOS HORÁRIOS DE MÁQUINAS E EQUIPAMENTOS	H	1,0000000	42,12	42,12	
Composição Auxiliar	89229	SINAPI	MOTONIVELADORA POTÊNCIA BÁSICA LÍQUIDA (PRIMEIRA MARCHA) 125 HP, PESO BRUTO 13032 KG, LARGURA DA LÂMINA DE 3,7 M - JUROS. AF_06/2014	CHOR - CUSTOS HORÁRIOS DE MÁQUINAS E EQUIPAMENTOS	H	1,0000000	14,84	14,84	
				MO sem LS =>		14,30	11,86	MO com LS =>	26,16
				Valor do BDI =>		23,68		Valor com BDI =>	114,29

Composição	Código	Banco	Descrição	Tipo	Und	Quant.	Valor Unit	Total	
Composição	5934	SINAPI	MOTONIVELADORA POTÊNCIA BÁSICA LÍQUIDA (PRIMEIRA MARCHA) 125 HP, PESO BRUTO 13032 KG, LARGURA DA LÂMINA DE 3,7 M - CHI DIURNO. AF_06/2014	CHOR - CUSTOS HORÁRIOS DE MÁQUINAS E EQUIPAMENTOS	CHI	1,0000000	239,17	239,17	
Composição Auxiliar	53849	SINAPI	MOTONIVELADORA POTÊNCIA BÁSICA LÍQUIDA (PRIMEIRA MARCHA) 125 HP, PESO BRUTO 13032 KG, LARGURA DA LÂMINA DE 3,7 M - MATERIAIS NA OPERAÇÃO. AF_06/2014	CHOR - CUSTOS HORÁRIOS DE MÁQUINAS E EQUIPAMENTOS	H	1,0000000	80,86	80,86	
Composição Auxiliar	5779	SINAPI	MOTONIVELADORA POTÊNCIA BÁSICA LÍQUIDA (PRIMEIRA MARCHA) 125 HP, PESO BRUTO 13032 KG, LARGURA DA LÂMINA DE 3,7 M - MANUTENÇÃO. AF_06/2014	CHOR - CUSTOS HORÁRIOS DE MÁQUINAS E EQUIPAMENTOS	H	1,0000000	67,70	67,70	
Composição Auxiliar	88300	SINAPI	OPERADOR DE MOTONIVELADORA COM ENCARGOS COMPLEMENTARES	SEDI - SERVIÇOS DIVERSOS	H	1,0000000	33,65	33,65	
Composição Auxiliar	89228	SINAPI	MOTONIVELADORA POTÊNCIA BÁSICA LÍQUIDA (PRIMEIRA MARCHA) 125 HP, PESO BRUTO 13032 KG, LARGURA DA LÂMINA DE 3,7 M - DEPRECIAÇÃO. AF_06/2014	CHOR - CUSTOS HORÁRIOS DE MÁQUINAS E EQUIPAMENTOS	H	1,0000000	42,12	42,12	
Composição Auxiliar	89229	SINAPI	MOTONIVELADORA POTÊNCIA BÁSICA LÍQUIDA (PRIMEIRA MARCHA) 125 HP, PESO BRUTO 13032 KG, LARGURA DA LÂMINA DE 3,7 M - JUROS. AF_06/2014	CHOR - CUSTOS HORÁRIOS DE MÁQUINAS E EQUIPAMENTOS	H	1,0000000	14,84	14,84	
				MO sem LS =>		14,30	11,86	MO com LS =>	26,16
				Valor do BDI =>		62,51		Valor com BDI =>	301,68

Composição	89228	SINAPI	MOTONIVELADORA POTÊNCIA BÁSICA LÍQUIDA (PRIMEIRA MARCHA) 125 HP, PESO BRUTO 13032 KG, LARGURA DA LÂMINA DE 3,7 M - DEPRECIAÇÃO. AF_06/2014	CHOR - CUSTOS HORÁRIOS DE MÁQUINAS E EQUIPAMENTOS	H	1,0000000	42,12	42,12	
Insumo	00004090	SINAPI	MOTONIVELADORA POTÊNCIA BÁSICA LÍQUIDA (PRIMEIRA MARCHA) 125 HP, PESO BRUTO 13843 KG, LARGURA DA LÂMINA DE 3,7 M	Equipamento	UN	0,0000400	1.053.000,00	42,12	
				MO sem LS =>		0,00	0,00	MO com LS =>	0,00
				Valor do BDI =>		11,01		Valor com BDI =>	53,13



Composição	Código	Banco	Descrição	Tipo	Und	Quant.	Valor Unit	Total	
	89229	SINAPI	MOTONIVELADORA POTÊNCIA BÁSICA LÍQUIDA (PRIMEIRA MARCHA) 125 HP, PESO BRUTO 13032 KG, LARGURA DA LÂMINA DE 3,7 M - JUROS. AF_06/2014	CHOR - CUSTOS HORÁRIOS DE MÁQUINAS E EQUIPAMENTOS	H	1,0000000	14,84	14,84	
Insunio	00004090	SINAPI	MOTONIVELADORA POTÊNCIA BÁSICA LÍQUIDA (PRIMEIRA MARCHA) 125 HP, PESO BRUTO 13043 KG, LARGURA DA LAMINA DE 3,7 M	Equipamento	UN	0,0000141	1.053.000,00	14,84	
				MO sem LS =>	0,00	LS =>	0,00	MO com LS =>	0,00
				Valor do BDI =>	3,87			Valor com BDI =>	18,71

Composição	Código	Banco	Descrição	Tipo	Und	Quant.	Valor Unit	Total	
	5779	SINAPI	MOTONIVELADORA POTÊNCIA BÁSICA LÍQUIDA (PRIMEIRA MARCHA) 125 HP, PESO BRUTO 13032 KG, LARGURA DA LÂMINA DE 3,7 M - MANUTENÇÃO. AF_06/2014	CHOR - CUSTOS HORÁRIOS DE MÁQUINAS E EQUIPAMENTOS	H	1,0000000	67,70	67,70	
Insunio	00004090	SINAPI	MOTONIVELADORA POTÊNCIA BÁSICA LÍQUIDA (PRIMEIRA MARCHA) 125 HP, PESO BRUTO 13043 KG, LARGURA DA LAMINA DE 3,7 M	Equipamento	UN	0,0000648	1.053.000,00	67,70	
				MO sem LS =>	0,00	LS =>	0,00	MO com LS =>	0,00
				Valor do BDI =>	17,69			Valor com BDI =>	85,39

Composição	Código	Banco	Descrição	Tipo	Und	Quant.	Valor Unit	Total	
	53849	SINAPI	MOTONIVELADORA POTÊNCIA BÁSICA LÍQUIDA (PRIMEIRA MARCHA) 125 HP, PESO BRUTO 13032 KG, LARGURA DA LÂMINA DE 3,7 M - MATERIAIS NA OPERAÇÃO. AF_06/2014	CHOR - CUSTOS HORÁRIOS DE MÁQUINAS E EQUIPAMENTOS	H	1,0000000	80,86	80,86	
Insunio	00004221	SINAPI	OLEO DIESEL COMBUSTIVEL COMUM METROPOLITANO S-10 OU S-500	Material	L	13,9900000	5,78	80,86	
				MO sem LS =>	0,00	LS =>	0,00	MO com LS =>	0,00
				Valor do BDI =>	21,13			Valor com BDI =>	101,99

Composição	Código	Banco	Descrição	Tipo	Und	Quant.	Valor Unit	Total
	88281	SINAPI	MOTORISTA DE BASCULANTE COM ENCARGOS COMPLEMENTARES	SEDI - SERVIÇOS DIVERSOS	H	1,0000000	28,61	28,61
Composição Auxiliar	95346	SINAPI	CURSO DE CAPACITAÇÃO PARA MOTORISTA DE BASCULANTE (ENCARGOS COMPLEMENTARES) - HORISTA	SEDI - SERVIÇOS DIVERSOS	H	1,0000000	0,12	0,12
Insunio	00020020	SINAPI	MOTORISTA DE CAMINHÃO-BASCULANTE (HORISTA)	Mão de Obra	H	1,0000000	21,00	21,00
Insunio	00037370	SINAPI	ALIMENTAÇÃO - HORISTA (COLETADO CAIXA - ENCARGOS COMPLEMENTARES)	Material	H	1,0000000	4,64	4,64
Insunio	00037371	SINAPI	TRANSPORTE - HORISTA (COLETADO CAIXA - ENCARGOS COMPLEMENTARES)	Material	H	1,0000000	0,63	0,63
Insunio	00037372	SINAPI	EXAMES - HORISTA (COLETADO CAIXA - ENCARGOS COMPLEMENTARES)	Material	H	1,0000000	1,34	1,34
Insunio	00037373	SINAPI	SEGURO - HORISTA (COLETADO CAIXA - ENCARGOS COMPLEMENTARES)	Material	H	1,0000000	0,01	0,01
Insunio	00043464	SINAPI	FERRAMENTAS - FAMÍLIA OPERADOR ESCAVADEIRA - HORISTA (ENCARGOS COMPLEMENTARES - COLETADO CAIXA)	Material	H	1,0000000	0,01	0,01
Insunio	00043498	SINAPI	EPI - FAMÍLIA OPERADOR ESCAVADEIRA - HORISTA (ENCARGOS COMPLEMENTARES - COLETADO CAIXA)	Material	H	1,0000000	0,86	0,86

OK



MO sem LS => 11,54 LS => 9,58 MO com LS => 21,12
Valor do BDI => 7,47 Valor com BDI => 36,08

Composição	Código	Banco	Descrição	Tipo	Und	Quant.	Valor Unit	Total		
Composição	88282	SINAPI	MOTORISTA DE CAMINHÃO COM ENCARGOS COMPLEMENTARES	SEDI - SERVIÇOS DIVERSOS	H	1,0000000	28,61	28,61		
Composição Auxiliar	95347	SINAPI	CURSO DE CAPACITAÇÃO PARA MOTORISTA DE CAMINHÃO (ENCARGOS COMPLEMENTARES) - HORISTA	SEDI - SERVIÇOS DIVERSOS	H	1,0000000	0,12	0,12		
Insumo	00004093	SINAPI	MOTORISTA DE CAMINHÃO (HORISTA)	Mão de Obra	H	1,0000000	21,00	21,00		
Insumo	00037370	SINAPI	ALIMENTAÇÃO - HORISTA (COLETADO CAIXA - ENCARGOS COMPLEMENTARES)	Material	H	1,0000000	4,64	4,64		
Insumo	00037371	SINAPI	TRANSPORTE - HORISTA (COLETADO CAIXA - ENCARGOS COMPLEMENTARES)	Material	H	1,0000000	0,63	0,63		
Insumo	00037372	SINAPI	EXAMES - HORISTA (COLETADO CAIXA - ENCARGOS COMPLEMENTARES)	Material	H	1,0000000	1,34	1,34		
Insumo	00037373	SINAPI	SEGURO - HORISTA (COLETADO CAIXA - ENCARGOS COMPLEMENTARES)	Material	H	1,0000000	0,01	0,01		
Insumo	00043464	SINAPI	FERRAMENTAS - FAMÍLIA OPERADOR ESCAVADEIRA - HORISTA (ENCARGOS COMPLEMENTARES - COLETADO CAIXA)	Material	H	1,0000000	0,01	0,01		
Insumo	00043488	SINAPI	EPI - FAMÍLIA OPERADOR ESCAVADEIRA - HORISTA (ENCARGOS COMPLEMENTARES - COLETADO CAIXA)	Material	H	1,0000000	0,86	0,86		
				MO sem LS =>		11,54	LS =>	9,58	MO com LS =>	21,12
				Valor do BDI =>		7,47			Valor com BDI =>	36,08

MO sem LS => 11,54 LS => 9,58 MO com LS => 21,12
Valor do BDI => 7,47 Valor com BDI => 36,08

Composição	Código	Banco	Descrição	Tipo	Und	Quant.	Valor Unit	Total		
Composição	88294	SINAPI	OPERADOR DE ESCAVADEIRA COM ENCARGOS COMPLEMENTARES	SEDI - SERVIÇOS DIVERSOS	H	1,0000000	33,75	33,75		
Composição Auxiliar	95357	SINAPI	CURSO DE CAPACITAÇÃO PARA OPERADOR DE ESCAVADEIRA (ENCARGOS COMPLEMENTARES) - HORISTA	SEDI - SERVIÇOS DIVERSOS	H	1,0000000	0,34	0,34		
Insumo	00004234	SINAPI	OPERADOR DE ESCAVADEIRA (HORISTA)	Mão de Obra	H	1,0000000	25,92	25,92		
Insumo	00037370	SINAPI	ALIMENTAÇÃO - HORISTA (COLETADO CAIXA - ENCARGOS COMPLEMENTARES)	Material	H	1,0000000	4,64	4,64		
Insumo	00037371	SINAPI	TRANSPORTE - HORISTA (COLETADO CAIXA - ENCARGOS COMPLEMENTARES)	Material	H	1,0000000	0,63	0,63		
Insumo	00037372	SINAPI	EXAMES - HORISTA (COLETADO CAIXA - ENCARGOS COMPLEMENTARES)	Material	H	1,0000000	1,34	1,34		
Insumo	00037373	SINAPI	SEGURO - HORISTA (COLETADO CAIXA - ENCARGOS COMPLEMENTARES)	Material	H	1,0000000	0,01	0,01		
Insumo	00043464	SINAPI	FERRAMENTAS - FAMÍLIA OPERADOR ESCAVADEIRA - HORISTA (ENCARGOS COMPLEMENTARES - COLETADO CAIXA)	Material	H	1,0000000	0,01	0,01		
Insumo	00043488	SINAPI	EPI - FAMÍLIA OPERADOR ESCAVADEIRA - HORISTA (ENCARGOS COMPLEMENTARES - COLETADO CAIXA)	Material	H	1,0000000	0,86	0,86		
				MO sem LS =>		14,35	LS =>	11,91	MO com LS =>	26,26
				Valor do BDI =>		8,92			Valor com BDI =>	42,57

Código Banco Descrição Tipo Und Quant. Valor Unit Total



Composição	88300	SINAPI	OPERADOR DE MOTONIVELADORA COM ENCARGOS COMPLEMENTARES	SEDI - SERVIÇOS DIVERSOS	H	1,0000000	33,65	33,65		
Composição Auxiliar	95363	SINAPI	CURSO DE CAPACITAÇÃO PARA OPERADOR DE MOTONIVELADORA (ENCARGOS COMPLEMENTARES) - HORISTA	SEDI - SERVIÇOS DIVERSOS	H	1,0000000	0,24	0,24		
Insumo	0004239	SINAPI	OPERADOR DE MOTONIVELADORA (HORISTA)	Mão de Obra	H	1,0000000	25,92	25,92		
Insumo	00037370	SINAPI	ALIMENTAÇÃO - HORISTA (COLETADO CAIXA - ENCARGOS COMPLEMENTARES)	Material	H	1,0000000	4,64	4,64		
Insumo	00037371	SINAPI	TRANSPORTE - HORISTA (COLETADO CAIXA - ENCARGOS COMPLEMENTARES)	Material	H	1,0000000	0,63	0,63		
Insumo	00037372	SINAPI	EXAMES - HORISTA (COLETADO CAIXA - ENCARGOS COMPLEMENTARES)	Material	H	1,0000000	1,34	1,34		
Insumo	00037373	SINAPI	SEGURO - HORISTA (COLETADO CAIXA - ENCARGOS COMPLEMENTARES)	Material	H	1,0000000	0,01	0,01		
Insumo	00043464	SINAPI	FERRAMENTAS - FAMILIA OPERADOR ESCAVADEIRA - HORISTA (ENCARGOS COMPLEMENTARES - COLETADO CAIXA)	Material	H	1,0000000	0,01	0,01		
Insumo	00043488	SINAPI	EPI - FAMILIA OPERADOR ESCAVADEIRA - HORISTA (ENCARGOS COMPLEMENTARES - COLETADO CAIXA)	Material	H	1,0000000	0,86	0,86		
				MO sem LS =>		14,30	LS =>	11,86	MO com LS =>	26,16
				Valor do BDI =>		8,79			Valor com BDI =>	42,44

Composição	Código	Banco	Descrição	Tipo	Und	Quant.	Valor Unit	Total		
Composição	88303	SINAPI	OPERADOR DE ROLO COMPACTADOR COM ENCARGOS COMPLEMENTARES	SEDI - SERVIÇOS DIVERSOS	H	1,0000000	28,69	28,69		
Composição Auxiliar	95266	SINAPI	CURSO DE CAPACITAÇÃO PARA OPERADOR DE ROLO COMPACTADOR (ENCARGOS COMPLEMENTARES) - HORISTA	SEDI - SERVIÇOS DIVERSOS	H	1,0000000	0,20	0,20		
Insumo	0004238	SINAPI	OPERADOR DE ROLO COMPACTADOR (HORISTA)	Mão de Obra	H	1,0000000	21,00	21,00		
Insumo	00037370	SINAPI	ALIMENTAÇÃO - HORISTA (COLETADO CAIXA - ENCARGOS COMPLEMENTARES)	Material	H	1,0000000	4,64	4,64		
Insumo	00037371	SINAPI	TRANSPORTE - HORISTA (COLETADO CAIXA - ENCARGOS COMPLEMENTARES)	Material	H	1,0000000	0,63	0,63		
Insumo	00037372	SINAPI	EXAMES - HORISTA (COLETADO CAIXA - ENCARGOS COMPLEMENTARES)	Material	H	1,0000000	1,34	1,34		
Insumo	00037373	SINAPI	SEGURO - HORISTA (COLETADO CAIXA - ENCARGOS COMPLEMENTARES)	Material	H	1,0000000	0,01	0,01		
Insumo	00043464	SINAPI	FERRAMENTAS - FAMILIA OPERADOR ESCAVADEIRA - HORISTA (ENCARGOS COMPLEMENTARES - COLETADO CAIXA)	Material	H	1,0000000	0,01	0,01		
Insumo	00043488	SINAPI	EPI - FAMILIA OPERADOR ESCAVADEIRA - HORISTA (ENCARGOS COMPLEMENTARES - COLETADO CAIXA)	Material	H	1,0000000	0,86	0,86		
				MO sem LS =>		11,59	LS =>	9,61	MO com LS =>	21,20
				Valor do BDI =>		7,49			Valor com BDI =>	36,18

Composição	88309	SINAPI	PEDREIRO COM ENCARGOS COMPLEMENTARES	SEDI - SERVIÇOS DIVERSOS	H	1,0000000	26,15	26,15
Composição Auxiliar	95371	SINAPI	CURSO DE CAPACITAÇÃO PARA PEDREIRO (ENCARGOS COMPLEMENTARES) - HORISTA	SEDI - SERVIÇOS DIVERSOS	H	1,0000000	0,46	0,46



Insumo	00004750	SINAPI	PEDREIRO (HORISTA)	Mão de Obra	H	1,0000000	19,01	19,01		
Insumo	00037370	SINAPI	ALIMENTAÇÃO - HORISTA (COLETADO CAIXA - ENCARGOS COMPLEMENTARES)	Material	H	1,0000000	4,64	4,64		
Insumo	00037371	SINAPI	TRANSPORTE - HORISTA (COLETADO CAIXA - ENCARGOS COMPLEMENTARES)	Material	H	1,0000000	0,63	0,63		
Insumo	00037372	SINAPI	EXAMES - HORISTA (COLETADO CAIXA - ENCARGOS COMPLEMENTARES)	Material	H	1,0000000	1,34	1,34		
Insumo	00037373	SINAPI	SEGURO - HORISTA (COLETADO CAIXA - ENCARGOS COMPLEMENTARES)	Material	H	1,0000000	0,01	0,01		
Insumo	00043465	SINAPI	FERRAMENTAS - FAMILIA PEDREIRO - HORISTA (ENCARGOS COMPLEMENTARES - COLETADO CAIXA)	Material	H	1,0000000	0,82	0,82		
Insumo	00043489	SINAPI	EPI - FAMILIA PEDREIRO - HORISTA (ENCARGOS COMPLEMENTARES - COLETADO CAIXA)	Material	H	1,0000000	1,24	1,24		
				MO sem LS =>		10,64	LS =>	8,83	MO com LS =>	19,47
				Valor do BDI =>		7,35			Valor com BDI =>	35,50

Composição	Código	Banco	Descrição	Tipo	Und	Quant.	Valor Unit	Total		
Composição	88310	SINAPI	PINTOR COM ENCARGOS COMPLEMENTARES	SEDI - SERVIÇOS DIVERSOS	M	1,0000000	29,65	29,65		
Composição Auxiliar	95372	SINAPI	CURSO DE CAPACITAÇÃO PARA PINTOR (ENCARGOS COMPLEMENTARES - HORISTA)	SEDI - SERVIÇOS DIVERSOS	H	1,0000000	0,32	0,32		
Insumo	00004783	SINAPI	PINTOR (HORISTA)	Mão de Obra	H	1,0000000	19,01	19,01		
Insumo	00037370	SINAPI	ALIMENTAÇÃO - HORISTA (COLETADO CAIXA - ENCARGOS COMPLEMENTARES)	Material	H	1,0000000	4,64	4,64		
Insumo	00037371	SINAPI	TRANSPORTE - HORISTA (COLETADO CAIXA - ENCARGOS COMPLEMENTARES)	Material	H	1,0000000	0,63	0,63		
Insumo	00037372	SINAPI	EXAMES - HORISTA (COLETADO CAIXA - ENCARGOS COMPLEMENTARES)	Material	H	1,0000000	1,34	1,34		
Insumo	00037373	SINAPI	SEGURO - HORISTA (COLETADO CAIXA - ENCARGOS COMPLEMENTARES)	Material	H	1,0000000	0,01	0,01		
Insumo	00043465	SINAPI	FERRAMENTAS - FAMILIA PINTOR - HORISTA (ENCARGOS COMPLEMENTARES - COLETADO CAIXA)	Material	H	1,0000000	1,97	1,97		
Insumo	00043490	SINAPI	EPI - FAMILIA PINTOR - HORISTA (ENCARGOS COMPLEMENTARES - COLETADO CAIXA)	Material	H	1,0000000	1,73	1,73		
				MO sem LS =>		10,56	LS =>	8,77	MO com LS =>	19,33
				Valor do BDI =>		7,75			Valor com BDI =>	37,40

Composição	102234	SINAPI	PINTURA IMUNIZANTE PARA MADEIRA, 2 DEMÃOS, AF. 01/2021	PINT - PINTURAS	m²	1,0000000	23,12	23,12		
Composição Auxiliar	88310	SINAPI	PINTOR COM ENCARGOS COMPLEMENTARES	SEDI - SERVIÇOS DIVERSOS	H	0,4529000	29,65	13,42		
Insumo	00007340	SINAPI	IMUNIZANTE PARA MADEIRA, INCOLOR	Material	L	0,3257000	28,81	9,70		
				MO sem LS =>		4,78	LS =>	3,97	MO com LS =>	8,75
				Valor do BDI =>		6,04			Valor com BDI =>	29,16

Composição	96464	SINAPI	ROLO COMPACTADOR DE PNEUS, ESTÁTICO, PRESSÃO VARIÁVEL, POTÊNCIA 110 HP, PESO SEM/COM LASTRO 10,8/77 T, LARGURA DE	CHOR - CUSTOS HORÁRIOS DE MÁQUINAS E EQUIPAMENTOS	CHH	1,0000000	96,13	96,13
------------	-------	--------	---	---	-----	-----------	-------	-------



Composição Auxiliar	88303	SINAPI	ROLAGEM 2,30 M - CHD DIURNO. AF_06/2017	SEDI - SERVIÇOS DIVERSOS	H	1,0000000	28,69	28,69			
Composição Auxiliar	96459	SINAPI	ROLO COMPACTADOR DE PNEUS, ESTÁTICO, PRESSÃO VARIÁVEL, POTÊNCIA 110 HP, PESO SEM/COM LASTRO 10,8/27 T, LARGURA DE ROLAGEM 2,30 M - JUROS. AF_06/2017	CHOR - CUSTOS HORÁRIOS DE MÁQUINAS E EQUIPAMENTOS	H	1,0000000	54,26	14,26			
Composição Auxiliar	96460	SINAPI	ROLO COMPACTADOR DE PNEUS, ESTÁTICO, PRESSÃO VARIÁVEL, POTÊNCIA 110 HP, PESO SEM/COM LASTRO 10,8/27 T, LARGURA DE ROLAGEM 2,30 M - DEPRECIÇÃO AF_06/2017	CHOR - CUSTOS HORÁRIOS DE MÁQUINAS E EQUIPAMENTOS	H	1,0000000	53,18	53,18			
				MO sem LS =>			11,59	LS =>	9,61	MO com LS =>	21,20
				Valor no BDI =>			25,12	Valor com BDI =>			121,25

Composição	Código	Banco	Descrição	Tipo	Und	Quant.	Valor Unit	Total			
Composição Auxiliar	96463	SINAPI	ROLO COMPACTADOR DE PNEUS, ESTÁTICO, PRESSÃO VARIÁVEL, POTÊNCIA 110 HP, PESO SEM/COM LASTRO 10,8/27 T, LARGURA DE ROLAGEM 2,30 M - CHD DIURNO. AF_06/2017	CHOR - CUSTOS HORÁRIOS DE MÁQUINAS E EQUIPAMENTOS	CHP	1,0000000	224,35	224,35			
Composição Auxiliar	88303	SINAPI	OPERADOR DE ROLO COMPACTADOR COM ENCARGOS COMPLEMENTARES	SEDI - SERVIÇOS DIVERSOS	H	1,0000000	28,69	28,69			
Composição Auxiliar	96457	SINAPI	ROLO COMPACTADOR DE PNEUS, ESTÁTICO, PRESSÃO VARIÁVEL, POTÊNCIA 110 HP, PESO SEM/COM LASTRO 10,8/27 T, LARGURA DE ROLAGEM 2,30 M - MATERIAIS NA OPERAÇÃO. AF_06/2017	CHOR - CUSTOS HORÁRIOS DE MÁQUINAS E EQUIPAMENTOS	H	1,0000000	61,67	61,67			
Composição Auxiliar	96458	SINAPI	ROLO COMPACTADOR DE PNEUS, ESTÁTICO, PRESSÃO VARIÁVEL, POTÊNCIA 110 HP, PESO SEM/COM LASTRO 10,8/27 T, LARGURA DE ROLAGEM 2,30 M - MANUTENÇÃO. AF_06/2017	CHOR - CUSTOS HORÁRIOS DE MÁQUINAS E EQUIPAMENTOS	H	1,0000000	66,55	66,55			
Composição Auxiliar	96459	SINAPI	ROLO COMPACTADOR DE PNEUS, ESTÁTICO, PRESSÃO VARIÁVEL, POTÊNCIA 110 HP, PESO SEM/COM LASTRO 10,8/27 T, LARGURA DE ROLAGEM 2,30 M - JUROS. AF_06/2017	CHOR - CUSTOS HORÁRIOS DE MÁQUINAS E EQUIPAMENTOS	H	1,0000000	14,26	14,26			
Composição Auxiliar	96460	SINAPI	ROLO COMPACTADOR DE PNEUS, ESTÁTICO, PRESSÃO VARIÁVEL, POTÊNCIA 110 HP, PESO SEM/COM LASTRO 10,8/27 T, LARGURA DE ROLAGEM 2,30 M - DEPRECIÇÃO. AF_06/2017	CHOR - CUSTOS HORÁRIOS DE MÁQUINAS E EQUIPAMENTOS	H	1,0000000	53,18	53,18			
				MO sem LS =>			11,59	LS =>	9,61	MO com LS =>	21,20
				Valor do BDI =>			58,64	Valor com BDI =>			282,99

Composição	Código	Banco	Descrição	Tipo	Und	Quant.	Valor Unit	Total
Composição	96460	SINAPI	ROLO COMPACTADOR DE PNEUS, ESTÁTICO, PRESSÃO VARIÁVEL, POTÊNCIA 110 HP, PESO SEM/COM LASTRO 10,8/27 T, LARGURA DE ROLAGEM 2,30 M - DEPRECIÇÃO. AF_06/2017	CHOR - CUSTOS HORÁRIOS DE MÁQUINAS E EQUIPAMENTOS	H	1,0000000	53,18	53,18
Itens	00014511	SINAPI	ROLO COMPACTADOR DE PNEUS, ESTÁTICO, PRESSÃO VARIÁVEL, POTÊNCIA 110 HP, PESO SEM/COM LASTRO 10,8/27 T, LARGURA DE ROLAGEM 2,30 M	Equipamento	UN	0,0000533	997.825,41	53,18

MO sem LS 0,00 LS => 0,00 MO com LS 0,00
=>
Valor do BDI 13,90 Valor com BDI => 67,08

Composição	Código	Banco	Descrição	Tipo	Und	Quant.	Valor Unit	Total	
	96459	SINAPI	ROLO COMPACTADOR DE PNEUS, ESTATICO, PRESSAO VARIAVEL, POTENCIA 110 HP, PESO SEM/COM LASTRO 10,8/27 T, LARGURA DE ROLAGEM 2,30 M - JUROS. AF_06/2017	CHOR - CUSTOS HORÁRIOS DE MÁQUINAS E EQUIPAMENTOS	H	1,0000000	14,26	14,26	
Insumo	00014511	SINAPI	ROLO COMPACTADOR DE PNEUS, ESTATICO, PRESSAO VARIAVEL, POTENCIA 110 HP, PESO SEM/COM LASTRO 10,8/27 T, LARGURA DE ROLAGEM 2,30 M	Equipamento	UN	0,0000143	997.825,41	14,26	
				MO sem LS	0,00	LS =>	0,00	MO com LS	0,00
				Valor do BDI	3,72			Valor com BDI =>	17,98

Composição	Código	Banco	Descrição	Tipo	Und	Quant.	Valor Unit	Total	
	96458	SINAPI	ROLO COMPACTADOR DE PNEUS, ESTATICO, PRESSAO VARIAVEL, POTENCIA 110 HP, PESO SEM/COM LASTRO 10,8/27 T, LARGURA DE ROLAGEM 2,30 M - MANUTENCAO. AF_06/2017	CHOR - CUSTOS HORÁRIOS DE MÁQUINAS E EQUIPAMENTOS	H	1,0000000	66,55	66,55	
Insumo	00014511	SINAPI	ROLO COMPACTADOR DE PNEUS, ESTATICO, PRESSAO VARIAVEL, POTENCIA 110 HP, PESO SEM/COM LASTRO 10,8/27 T, LARGURA DE ROLAGEM 2,30 M	Equipamento	UN	0,0000967	997.825,41	66,55	
				MO sem LS	0,00	LS =>	0,00	MO com LS	0,00
				Valor do BDI	17,39			Valor com BDI =>	83,94

Composição	Código	Banco	Descrição	Tipo	Und	Quant.	Valor Unit	Total	
	96457	SINAPI	ROLO COMPACTADOR DE PNEUS, ESTATICO, PRESSAO VARIAVEL, POTENCIA 110 HP, PESO SEM/COM LASTRO 10,8/27 T, LARGURA DE ROLAGEM 2,30 M - MATERIAIS NA OPERAÇÃO. AF_06/2017	CHOR - CUSTOS HORÁRIOS DE MÁQUINAS E EQUIPAMENTOS	H	1,0000000	63,67	63,67	
Insumo	00004221	SINAPI	DIESEL COMBUSTIVEL COMUM METROPOLITANO S-10 DU 5-500	Material	L	10,6700000	5,78	61,67	
				MO sem LS	0,00	LS =>	0,00	MO com LS	0,00
				Valor do BDI	16,12			Valor com BDI =>	77,79

Composição	Código	Banco	Descrição	Tipo	Und	Quant.	Valor Unit	Total
	7049	SINAPI	ROLO COMPACTADOR PE DE CARNEIRO VIBRATORIO, POTENCIA 125 HP, PESO OPERACIONAL SEM/COM LASTRO 11,95 / 13,30 T, IMPACTO DINAMICO 38,5 / 22,5 T, LARGURA DE TRABALHO 2,15 M - CHP DIURNO. AF_06/2014	CHOR - CUSTOS HORÁRIOS DE MÁQUINAS E EQUIPAMENTOS	CHP	1,0000000	226,97	226,97
Composição Auxiliar	7051	SINAPI	ROLO COMPACTADOR PE DE CARNEIRO VIBRATORIO, POTENCIA 125 HP, PESO OPERACIONAL SEM/COM LASTRO 11,95 / 13,30 T, IMPACTO DINAMICO 38,5 / 22,5 T, LARGURA DE TRABALHO 2,15 M - DEPRECIACÃO. AF_06/2014	CHOR - CUSTOS HORÁRIOS DE MÁQUINAS E EQUIPAMENTOS	H	1,0000000	44,43	44,43
Composição Auxiliar	7052	SINAPI	ROLO COMPACTADOR PE DE CARNEIRO VIBRATORIO, POTENCIA 125 HP, PESO OPERACIONAL SEM/COM	CHOR - CUSTOS HORÁRIOS DE MÁQUINAS E EQUIPAMENTOS	H	1,0000000	12,00	12,00



Composição Auxiliar	7053	SINAPI	LASTRO 11,95 / 13,30 T, IMPACTO DINAMICO 38,5 / 22,5 T, LARGURA DE TRABALHO 2,15 M - JUROS AF_06/2014	CHOR - CUSTOS HORÁRIOS DE MÁQUINAS E EQUIPAMENTOS	H	1,0000000	55,61	55,61	
Composição Auxiliar	7054	SINAPI	ROLO COMPACTADOR PE DE CARNEIRO VIBRATORIO, POTENCIA 125 HP, PESO OPERACIONAL SEM/COM LASTRO 11,95 / 13,30 T, IMPACTO DINAMICO 38,5 / 22,5 T, LARGURA DE TRABALHO 2,15 M - MANUTENÇÃO AF_06/2014	CHOR - CUSTOS HORÁRIOS DE MÁQUINAS E EQUIPAMENTOS	H	1,0000000	86,24	86,24	
Composição Auxiliar	88203	SINAPI	OPERADOR DE ROLO COMPACTADOR COM ENCARGOS COMPLEMENTARES	SEDI - SERVIÇOS DIVERSOS	H	1,0000000	28,69	28,69	
				MO sem LS =>	11,59	LS =>	9,61	MO com LS =>	21,20
				Valor do BDI =>	59,37			Valor com BDI =>	286,29

Composição	Código	Banco	Descrição	Tipo	Und	Quant.	Valor Unit	Total	
	7051	SINAPI	ROLO COMPACTADOR PE DE CARNEIRO VIBRATORIO, POTENCIA 125 HP, PESO OPERACIONAL SEM/COM LASTRO 11,95 / 13,30 T, IMPACTO DINAMICO 38,5 / 22,5 T, LARGURA DE TRABALHO 2,15 M - DEPRECIÇÃO AF_06/2014	CHOR - CUSTOS HORÁRIOS DE MÁQUINAS E EQUIPAMENTOS	H	1,0000000	44,43	44,43	
Insoma	00014489	SINAPI	ROLO COMPACTADOR PE DE CARNEIRO VIBRATORIO, POTENCIA 125 HP, PESO OPERACIONAL SEM/COM LASTRO 11,95/13,30 T, IMPACTO DINAMICO 38,5/22,5 T, LARGURA DE TRABALHO 2,15 M	Equipamento	UN	0,0000533	833.762,51	44,43	
				MO sem LS =>	0,00	LS =>	0,00	MO com LS =>	0,00
				Valor do BDI =>	11,61			Valor com BDI =>	56,04

Composição	Código	Banco	Descrição	Tipo	Und	Quant.	Valor Unit	Total	
	7052	SINAPI	ROLO COMPACTADOR PE DE CARNEIRO VIBRATORIO, POTENCIA 125 HP, PESO OPERACIONAL SEM/COM LASTRO 11,95 / 13,30 T, IMPACTO DINAMICO 38,5 / 22,5 T, LARGURA DE TRABALHO 2,15 M - JUROS AF_06/2014	CHOR - CUSTOS HORÁRIOS DE MÁQUINAS E EQUIPAMENTOS	H	1,0000000	12,00	12,00	
Insoma	00014485	SINAPI	ROLO COMPACTADOR PE DE CARNEIRO VIBRATORIO, POTENCIA 125 HP, PESO OPERACIONAL SEM/COM LASTRO 11,95/13,30 T, IMPACTO DINAMICO 38,5/22,5 T, LARGURA DE TRABALHO 2,15 M	Equipamento	UN	0,0000144	833.762,51	12,00	
				MO sem LS =>	0,00	LS =>	0,00	MO com LS =>	0,00
				Valor do BDI =>	3,13			Valor com BDI =>	15,13

Composição	Código	Banco	Descrição	Tipo	Und	Quant.	Valor Unit	Total
	7053	SINAPI	ROLO COMPACTADOR PE DE CARNEIRO VIBRATORIO, POTENCIA 125 HP, PESO OPERACIONAL SEM/COM LASTRO 11,95 / 13,30 T, IMPACTO DINAMICO 38,5 /	CHOR - CUSTOS HORÁRIOS DE MÁQUINAS E EQUIPAMENTOS	H	1,0000000	55,61	55,61



Insumo	0001489	SINAPI	22,5 T, LARGURA DE TRABALHO 2,15 M - MANUTENÇÃO. AF_06/2014	Equipamento	UN	0,000067	833 762,51	55,61	
			ROLO COMPACTADOR PE DE CARNEIRO VIBRATORIO POTENCIA 125 HP, PESO OPERACIONAL SEM/COM LASTRO 11,95/13,30 T, IMPACTO DINAMICO 38,5/22,5 T, LARGURA DE TRABALHO 2,15 M						
				MO sem LS =>	0,00	LS =>	0,00	MO com LS =>	0,00
				Valor do BDI =>	14,53			Valor com BDI =>	70,14

Composição	Código	Banco	Descrição	Tipo	Und	Quant.	Valor Unit	Total	
	7054	SINAPI	ROLO COMPACTADOR PE DE CARNEIRO VIBRATORIO, POTENCIA 125 HP, PESO OPERACIONAL SEM/COM LASTRO 11,95 / 13,30 T, IMPACTO DINAMICO 38,5 / 22,5 T, LARGURA DE TRABALHO 2,15 M - MATERIAIS NA OPERAÇÃO. AF_06/2014	CHOR - CUSTOS HORÁRIOS DE MÁQUINAS E EQUIPAMENTOS	H	1,0000000	86,24	86,24	
Insumo	00004221	SINAPI	OLEO DIESEL COMBUSTIVEL COMUM METROPOLITANO S-10 OU S-500	Material	L	14,9213717	5,78	86,24	
				MO sem LS =>	0,00	LS =>	0,00	MO com LS =>	0,00
				Valor do BDI =>	22,54			Valor com BDI =>	108,78

Composição	Código	Banco	Descrição	Tipo	Und	Quant.	Valor Unit	Total	
	95931	SINAPI	ROLO COMPACTADOR VIBRATORIO TANDEM, ACO LISO, POTENCIA 125 HP, PESO SEM/COM LASTRO 10,20/11,65 T, LARGURA DE TRABALHO 1,73 M - CHP DIURNO. AF_11/2016	CHOR - CUSTOS HORÁRIOS DE MÁQUINAS E EQUIPAMENTOS	CHP	1,0000000	235,74	235,74	
Composição Auxiliar	88303	SINAPI	OPERADOR DE ROLO COMPACTADOR COM ENCARGOS COMPLEMENTARES	SEDI - SERVIÇOS DIVERSOS	H	1,0000000	28,69	28,69	
Composição Auxiliar	95627	SINAPI	ROLO COMPACTADOR VIBRATORIO TANDEM, ACO LISO, POTENCIA 125 HP, PESO SEM/COM LASTRO 10,20/11,65 T, LARGURA DE TRABALHO 1,73 M - DEPRECIÇÃO. AF_11/2016	CHOR - CUSTOS HORÁRIOS DE MÁQUINAS E EQUIPAMENTOS	H	1,0000000	47,95	47,95	
Composição Auxiliar	95628	SINAPI	ROLO COMPACTADOR VIBRATORIO TANDEM, ACO LISO, POTENCIA 125 HP, PESO SEM/COM LASTRO 10,20/11,65 T, LARGURA DE TRABALHO 1,73 M - JUROS. AF_11/2016	CHOR - CUSTOS HORÁRIOS DE MÁQUINAS E EQUIPAMENTOS	H	1,0000000	12,86	12,86	
Composição Auxiliar	95629	SINAPI	ROLO COMPACTADOR VIBRATORIO TANDEM, ACO LISO, POTENCIA 125 HP, PESO SEM/COM LASTRO 10,20/11,65 T, LARGURA DE TRABALHO 1,73 M - MANUTENÇÃO. AF_11/2016	CHOR - CUSTOS HORÁRIOS DE MÁQUINAS E EQUIPAMENTOS	H	1,0000000	60,01	60,01	
Composição Auxiliar	95630	SINAPI	ROLO COMPACTADOR VIBRATORIO TANDEM, ACO LISO, POTENCIA 125 HP, PESO SEM/COM LASTRO 10,20/11,65 T, LARGURA DE TRABALHO 1,73 M - MATERIAIS NA OPERAÇÃO. AF_11/2016	CHOR - CUSTOS HORÁRIOS DE MÁQUINAS E EQUIPAMENTOS	H	1,0000000	86,23	86,23	
				MO sem LS =>	11,59	LS =>	9,61	MO com LS =>	21,20
				Valor do BDI =>	61,62			Valor com BDI =>	297,36

Composição	Código	Banco	Descrição	Tipo	Und	Quant.	Valor Unit	Total
	95627	SINAPI	ROLO COMPACTADOR VIBRATORIO TANDEM, ACO LISO, POTENCIA 125 HP, PESO SEM/COM LASTRO 10,20/11,65 T, LARGURA DE TRABALHO 1,73 M - DEPRECIÇÃO. AF_11/2016	CHOR - CUSTOS HORÁRIOS DE MÁQUINAS E EQUIPAMENTOS	H	1,0000000	47,95	47,95

Insuno	00014626	SINAPI	ROLO COMPACTADOR VIBRATORIO TANDEM, ACO LISO, POTENCIA 125 HP, PESO SEM/COM LASTRO 10,20/11,65 T, LARGURA DE TRABALHO 1,73 M	Equipamento	UN	0,0000533	899.714,32	47,95		
				MO sem LS =>		0,00	LS =>	0,00	MO com LS =>	0,00
				Valor do BDI =>		12,53		Valor com BDI =>		60,48

Composição	Código	Banco	Descrição	Tipo	Und	Quant.	Valor Unit	Total		
	95628	SINAPI	ROLO COMPACTADOR VIBRATORIO TANDEM, ACO LISO, POTENCIA 125 HP, PESO SEM/COM LASTRO 10,20/11,65 T, LARGURA DE TRABALHO 1,73 M - JURCS. AF_11/2016	CHOR - CUSTOS HORÁRIOS DE MÁQUINAS E EQUIPAMENTOS	H	1,0000000	12,86	12,86		
Insuno	00014626	SINAPI	ROLO COMPACTADOR VIBRATORIO TANDEM, ACO LISO, POTENCIA 125 HP, PESO SEM/COM LASTRO 10,20/11,65 T, LARGURA DE TRABALHO 1,73 M	Equipamento	UN	0,0000143	899.714,32	12,86		
				MO sem LS =>		0,00	LS =>	0,00	MO com LS =>	0,00
				Valor do BDI =>		3,56		Valor com BDI =>		16,22

Composição	Código	Banco	Descrição	Tipo	Und	Quant.	Valor Unit	Total		
	95629	SINAPI	ROLO COMPACTADOR VIBRATORIO TANDEM, ACO LISO, POTENCIA 125 HP, PESO SEM/COM LASTRO 10,20/11,65 T, LARGURA DE TRABALHO 1,73 M - MANUTENÇÃO. AF_11/2016	CHOR - CUSTOS HORÁRIOS DE MÁQUINAS E EQUIPAMENTOS	H	1,0000000	60,01	60,01		
Insuno	00014626	SINAPI	ROLO COMPACTADOR VIBRATORIO TANDEM, ACO LISO, POTENCIA 125 HP, PESO SEM/COM LASTRO 10,20/11,65 T, LARGURA DE TRABALHO 1,73 M	Equipamento	UN	0,0000667	899.714,32	60,01		
				MO sem LS =>		0,00	LS =>	0,00	MO com LS =>	0,00
				Valor do BDI =>		15,68		Valor com BDI =>		75,69

Composição	Código	Banco	Descrição	Tipo	Und	Quant.	Valor Unit	Total		
	95630	SINAPI	ROLO COMPACTADOR VIBRATORIO TANDEM, ACO LISO, POTENCIA 125 HP, PESO SEM/COM LASTRO 10,20/11,65 T, LARGURA DE TRABALHO 1,73 M - MATERIAIS NA OPERAÇÃO. AF_11/2016	CHOR - CUSTOS HORÁRIOS DE MÁQUINAS E EQUIPAMENTOS	H	1,0000000	86,23	86,23		
Insuno	0004721	SINAPI	OLEO DIESEL COMBUSTIVEL COMUM/ METROPOLITANO S-10 OU S-900	Material	L	14,9200000	5,78	86,23		
				MO sem LS =>		0,00	LS =>	0,00	MO com LS =>	0,00
				Valor do BDI =>		22,54		Valor com BDI =>		108,77

Composição	Código	Banco	Descrição	Tipo	Und	Quant.	Valor Unit	Total
	88316	SINAPI	SERVENTE COM ENCARGOS COMPLEMENTARES	SEDI - SERVIÇOS DIVERSOS	H	1,0000000	21,25	21,25
Composição Auxiliar	95378	SINAPI	CURSO DE CAPACITAÇÃO PARA SERVENTE (ENCARGOS COMPLEMENTARES) - HORISTA	SEDI - SERVIÇOS DIVERSOS	H	1,0000000	0,30	0,30
Insuno	00006111	SINAPI	SERVENTE DE OBRAS (HORISTA)	Mão de Obra	H	1,0000000	12,39	12,39
Insuno	00037370	SINAPI	ALIMENTAÇÃO - HORISTA (COLETADO CAIXA - ENCARGOS COMPLEMENTARES)	Material	H	1,0000000	4,64	4,64
Insuno	00037371	SINAPI	TRANSPORTE - HORISTA (COLETADO CAIXA - ENCARGOS COMPLEMENTARES)	Material	H	1,0000000	0,63	0,63
Insuno	00037372	SINAPI	EXAMES - HORISTA (COLETADO CAIXA - ENCARGOS COMPLEMENTARES)	Material	H	1,0000000	1,34	1,34



Insunio	00037373	SINAPI	SEGURO - HORISTA (COLETADO CAIXA - ENCARGOS COMPLEMENTARES)	Material	H	1,0000000	0,01	0,01		
Insunio	00043467	SINAPI	FERRAMENTAS - FAMILIA SERVENTE - HORISTA (ENCARGOS COMPLEMENTARES - COLETADO CAIXA)	Material	H	1,0000000	0,61	0,61		
Insunio	00043491	SINAPI	EPI - FAMILIA SERVENTE - HORISTA (ENCARGOS COMPLEMENTARES - COLETADO CAIXA)	Material	H	1,0000000	1,33	1,33		
				MO sem LS =>		6,84	LS =>	5,75	MO com LS =>	12,89
				Valor do BDI =>		5,55			Valor com BDI =>	26,80

Composição	Código	Banco	Descrição	Tipo	Und	Quant.	Valor Unit	Total		
	89031	SINAPI	TRATOR DE ESTEIRAS, POTÊNCIA 100 HP, PESO OPERACIONAL 9,4 T, COM LÂMINA 2,19 M3 - CIVI DIURNO. AF_06/2014	CHOR - CUSTOS HORÁRIOS DE MÁQUINAS E EQUIPAMENTOS	CHP	1,0000000	63,74	63,74		
Composição Auxiliar	88324	SINAPI	TRATORISTA COM ENCARGOS COMPLEMENTARES	SEDI - SERVIÇOS DIVERSOS	H	1,0000000	33,75	33,75		
Composição Auxiliar	89029	SINAPI	TRATOR DE ESTEIRAS, POTÊNCIA 100 HP, PESO OPERACIONAL 9,4 T, COM LÂMINA 2,19 M3 - DEPRECIÇÃO. AF_06/2014	CHOR - CUSTOS HORÁRIOS DE MÁQUINAS E EQUIPAMENTOS	H	1,0000000	20,82	20,82		
Composição Auxiliar	89030	SINAPI	TRATOR DE ESTEIRAS, POTÊNCIA 100 HP, PESO OPERACIONAL 9,4 T, COM LÂMINA 2,19 M3 - JUROS. AF_06/2014	CHOR - CUSTOS HORÁRIOS DE MÁQUINAS E EQUIPAMENTOS	H	1,0000000	9,17	9,17		
				MO sem LS =>		14,35	LS =>	11,91	MO com LS =>	26,26
				Valor do BDI =>		16,66			Valor com BDI =>	80,40

Composição	Código	Banco	Descrição	Tipo	Und	Quant.	Valor Unit	Total		
	89032	SINAPI	TRATOR DE ESTEIRAS, POTÊNCIA 100 HP, PESO OPERACIONAL 9,4 T, COM LÂMINA 2,19 M3 - CHP DIURNO. AF_06/2014	CHOR - CUSTOS HORÁRIOS DE MÁQUINAS E EQUIPAMENTOS	CHP	1,0000000	161,30	161,30		
Composição Auxiliar	53817	SINAPI	TRATOR DE ESTEIRAS, POTÊNCIA 100 HP, PESO OPERACIONAL 9,4 T, COM LÂMINA 2,19 M3 - MATERIAIS NA OPERAÇÃO. AF_06/2014	CHOR - CUSTOS HORÁRIOS DE MÁQUINAS E EQUIPAMENTOS	H	1,0000000	60,34	60,34		
Composição Auxiliar	5724	SINAPI	TRATOR DE ESTEIRAS, POTÊNCIA 100 HP, PESO OPERACIONAL 9,4 T, COM LÂMINA 2,19 M3 - MANUTENÇÃO. AF_06/2014	CHOR - CUSTOS HORÁRIOS DE MÁQUINAS E EQUIPAMENTOS	H	1,0000000	37,22	37,22		
Composição Auxiliar	88324	SINAPI	TRATORISTA COM ENCARGOS COMPLEMENTARES	SEDI - SERVIÇOS DIVERSOS	H	1,0000000	33,75	33,75		
Composição Auxiliar	89029	SINAPI	TRATOR DE ESTEIRAS, POTÊNCIA 100 HP, PESO OPERACIONAL 9,4 T, COM LÂMINA 2,19 M3 - DEPRECIÇÃO. AF_06/2014	CHOR - CUSTOS HORÁRIOS DE MÁQUINAS E EQUIPAMENTOS	H	1,0000000	20,82	20,82		
Composição Auxiliar	89030	SINAPI	TRATOR DE ESTEIRAS, POTÊNCIA 100 HP, PESO OPERACIONAL 9,4 T, COM LÂMINA 2,19 M3 - JUROS. AF_06/2014	CHOR - CUSTOS HORÁRIOS DE MÁQUINAS E EQUIPAMENTOS	H	1,0000000	9,17	9,17		
				MO sem LS =>		14,35	LS =>	11,91	MO com LS =>	26,26
				Valor do BDI =>		42,16			Valor com BDI =>	203,46

Composição	Código	Banco	Descrição	Tipo	Und	Quant.	Valor Unit	Total
	89029	SINAPI	TRATOR DE ESTEIRAS, POTÊNCIA 100 HP, PESO OPERACIONAL 9,4 T, COM LÂMINA 2,19 M3 - DEPRECIÇÃO. AF_06/2014	CHOR - CUSTOS HORÁRIOS DE MÁQUINAS E EQUIPAMENTOS	H	1,0000000	20,82	20,82
Insunio	00007622	SINAPI	TRATOR DE ESTEIRAS, POTENCIA DE 100 HP, PESO	Equipamento	UN	0,0000311	669.549,16	20,82

OPERACIONAL DE 9,4 T, COM LAMINA COM CAPACIDADE DE 2,19 M3

MO sem IS =>	0,00	IS =>	0,00	MO com IS =>	0,00
Valor do BDI =>	5,44			Valor com BDI =>	26,26

Composição	Código	Banco	Descrição	Tipo	Und	Quant.	Valor Unit	Total												
	89030	SINAPI	TRATOR DE ESTEIRAS, POTÊNCIA 100 HP, PESO OPERACIONAL 9,4 T, COM LAMINA 2,19 M3 - JUROS. AF_06/2014	CHOR - CUSTOS HORÁRIOS DE MÁQUINAS E EQUIPAMENTOS	H	1,0000000	9,17	9,17												
Insumo	00007622	SINAPI	TRATOR DE ESTEIRAS, POTENCIA DE 100 HP, PESO OPERACIONAL DE 9,4 T, COM LAMINA COM CAPACIDADE DE 2,19 M3	Equipamento	UN	0,0000137	669.549,16	9,17												
<table border="0"> <tr> <td>MO sem IS =></td> <td>0,00</td> <td>IS =></td> <td>0,00</td> <td>MO com IS =></td> <td>0,00</td> </tr> <tr> <td>Valor do BDI =></td> <td>2,39</td> <td></td> <td></td> <td>Valor com BDI =></td> <td>11,56</td> </tr> </table>									MO sem IS =>	0,00	IS =>	0,00	MO com IS =>	0,00	Valor do BDI =>	2,39			Valor com BDI =>	11,56
MO sem IS =>	0,00	IS =>	0,00	MO com IS =>	0,00															
Valor do BDI =>	2,39			Valor com BDI =>	11,56															

Composição	Código	Banco	Descrição	Tipo	Und	Quant.	Valor Unit	Total												
	5724	SINAPI	TRATOR DE ESTEIRAS, POTÊNCIA 100 HP, PESO OPERACIONAL 9,4 T, COM LAMINA 2,19 M3	CHOR - CUSTOS HORÁRIOS DE MÁQUINAS E EQUIPAMENTOS	H	1,0000000	37,22	37,22												
Insumo	00007622	SINAPI	TRATOR DE ESTEIRAS, POTENCIA DE 100 HP, PESO OPERACIONAL DE 9,4 T, COM LAMINA COM CAPACIDADE DE 2,19 M3	Equipamento	UN	0,0000556	669.549,16	37,22												
<table border="0"> <tr> <td>MO sem IS =></td> <td>0,00</td> <td>IS =></td> <td>0,00</td> <td>MO com IS =></td> <td>0,00</td> </tr> <tr> <td>Valor do BDI =></td> <td>9,72</td> <td></td> <td></td> <td>Valor com BDI =></td> <td>46,94</td> </tr> </table>									MO sem IS =>	0,00	IS =>	0,00	MO com IS =>	0,00	Valor do BDI =>	9,72			Valor com BDI =>	46,94
MO sem IS =>	0,00	IS =>	0,00	MO com IS =>	0,00															
Valor do BDI =>	9,72			Valor com BDI =>	46,94															

Composição	Código	Banco	Descrição	Tipo	Und	Quant.	Valor Unit	Total												
	53817	SINAPI	TRATOR DE ESTEIRAS, POTÊNCIA 100 HP, PESO OPERACIONAL 9,4 T, COM LAMINA 2,19 M3 - MATERIAIS NA OPERAÇÃO. AF_05/2014	CHOR - CUSTOS HORÁRIOS DE MÁQUINAS E EQUIPAMENTOS	H	1,0000000	60,34	60,34												
Insumo	00004221	SINAPI	OLEO DIESEL COMBUSTIVEL COMUM METROPOLITANO S-10 OLS-500	Material	L	10,4400000	5,78	60,34												
<table border="0"> <tr> <td>MO sem IS =></td> <td>0,00</td> <td>IS =></td> <td>0,00</td> <td>MO com IS =></td> <td>0,00</td> </tr> <tr> <td>Valor do BDI =></td> <td>15,77</td> <td></td> <td></td> <td>Valor com BDI =></td> <td>76,11</td> </tr> </table>									MO sem IS =>	0,00	IS =>	0,00	MO com IS =>	0,00	Valor do BDI =>	15,77			Valor com BDI =>	76,11
MO sem IS =>	0,00	IS =>	0,00	MO com IS =>	0,00															
Valor do BDI =>	15,77			Valor com BDI =>	76,11															

Composição	Código	Banco	Descrição	Tipo	Und	Quant.	Valor Unit	Total												
	5853	SINAPI	TRATOR DE ESTEIRAS, POTÊNCIA 150 HP, PESO OPERACIONAL 16,7 T, COM RODA MOTRIZ ELEVADA E LAMINA 3,18 M3 - CHI DIURNO. AF_06/2014	CHOR - CUSTOS HORÁRIOS DE MÁQUINAS E EQUIPAMENTOS	H	1,0000000	82,62	82,62												
Composição Auxiliar	88324	SINAPI	TRATORISTA COM ENCARGOS COMPLEMENTARES	SEDI - SERVIÇOS DIVERSOS	H	1,0000000	33,75	33,75												
Composição Auxiliar	89009	SINAPI	TRATOR DE ESTEIRAS, POTÊNCIA 150 HP, PESO OPERACIONAL 16,7 T, COM RODA MOTRIZ ELEVADA E LAMINA 3,18 M3 - DEPRECIÇÃO. AF_06/2014	CHOR - CUSTOS HORÁRIOS DE MÁQUINAS E EQUIPAMENTOS	H	1,0000000	33,93	33,93												
Composição Auxiliar	89010	SINAPI	TRATOR DE ESTEIRAS, POTÊNCIA 150 HP, PESO OPERACIONAL 16,7 T, COM RODA MOTRIZ ELEVADA E LAMINA 3,18 M3 - JUROS. AF_06/2014	CHOR - CUSTOS HORÁRIOS DE MÁQUINAS E EQUIPAMENTOS	H	1,0000000	14,94	14,94												
<table border="0"> <tr> <td>MO sem IS =></td> <td>14,35</td> <td>IS =></td> <td>11,91</td> <td>MO com IS =></td> <td>26,26</td> </tr> <tr> <td>Valor do BDI =></td> <td>21,59</td> <td></td> <td></td> <td>Valor com BDI =></td> <td>104,21</td> </tr> </table>									MO sem IS =>	14,35	IS =>	11,91	MO com IS =>	26,26	Valor do BDI =>	21,59			Valor com BDI =>	104,21
MO sem IS =>	14,35	IS =>	11,91	MO com IS =>	26,26															
Valor do BDI =>	21,59			Valor com BDI =>	104,21															

Código	Banco	Descrição	Tipo	Und	Quant.	Valor Unit	Total
--------	-------	-----------	------	-----	--------	------------	-------



Composição	5851	SINAPI	TRATOR DE ESTEIRAS, POTÊNCIA 150 HP, PESO OPERACIONAL 16,7 T, COM RODA MOTRIZ ELEVADA E LÂMINA 3,18 M3 - OHP DIURNO, AF_06/2014	CHOR - CUSTOS HORÁRIOS DE MÁQUINAS E EQUIPAMENTOS	CHP	1,0000000	233,86	233,86		
Composição Auxiliar	53810	SINAPI	TRATOR DE ESTEIRAS, POTÊNCIA 150 HP, PESO OPERACIONAL 16,7 T, COM RODA MOTRIZ ELEVADA E LÂMINA 3,18 M3 - MANUTENÇÃO, AF_06/2014	CHOR - CUSTOS HORÁRIOS DE MÁQUINAS E EQUIPAMENTOS	H	1,0000000	60,67	60,67		
Composição Auxiliar	5721	SINAPI	TRATOR DE ESTEIRAS, POTÊNCIA 150 HP, PESO OPERACIONAL 16,7 T, COM RODA MOTRIZ ELEVADA E LÂMINA 3,18 M3 - MATERIAIS NA OPERAÇÃO, AF_06/2014	CHOR - CUSTOS HORÁRIOS DE MÁQUINAS E EQUIPAMENTOS	H	1,0000000	90,57	90,57		
Composição Auxiliar	88324	SINAPI	TRATORISTA COM ENCARGOS COMPLEMENTARES	SEDI - SERVIÇOS DIVERSOS	H	1,0000000	33,75	33,75		
Composição Auxiliar	89009	SINAPI	TRATOR DE ESTEIRAS, POTÊNCIA 150 HP, PESO OPERACIONAL 16,7 T, COM RODA MOTRIZ ELEVADA E LÂMINA 3,18 M3 - DEPRECIAÇÃO, AF_06/2014	CHOR - CUSTOS HORÁRIOS DE MÁQUINAS E EQUIPAMENTOS	H	1,0000000	33,93	33,93		
Composição Auxiliar	89010	SINAPI	TRATOR DE ESTEIRAS, POTÊNCIA 150 HP, PESO OPERACIONAL 16,7 T, COM RODA MOTRIZ ELEVADA E LÂMINA 3,18 M3 - JUROS, AF_06/2014	CHOR - CUSTOS HORÁRIOS DE MÁQUINAS E EQUIPAMENTOS	H	1,0000000	14,94	14,94		
				MO sem LS =>		14,35	LS =>	11,91	MO com LS =>	26,26
				Valor do BDI =>		63,13		Valor com BDI =>		294,99

Composição	Código	Banco	Descrição	Tipo	Und	Quant.	Valor Unit	Total		
	89009	SINAPI	TRATOR DE ESTEIRAS, POTÊNCIA 150 HP, PESO OPERACIONAL 16,7 T, COM RODA MOTRIZ ELEVADA E LÂMINA 3,18 M3 - DEPRECIAÇÃO, AF_06/2014	CHOR - CUSTOS HORÁRIOS DE MÁQUINAS E EQUIPAMENTOS	H	1,0000000	33,93	33,93		
Insumo	00007624	SINAPI	TRATOR DE ESTEIRAS, POTENCIA DE 150 HP, PESO OPERACIONAL DE 16,7 T, COM RODA MOTRIZ ELEVADA E LAMINA COM CONTATO DE 3,18M3	Equipamento	UN	0,0000311	1.091.200,00	33,93		
				MO sem LS =>		0,00	LS =>	0,00	MO com LS =>	0,00
				Valor do BDI =>		8,86		Valor com BDI =>		42,79

Composição	Código	Banco	Descrição	Tipo	Und	Quant.	Valor Unit	Total		
	89010	SINAPI	TRATOR DE ESTEIRAS, POTÊNCIA 150 HP, PESO OPERACIONAL 16,7 T, COM RODA MOTRIZ ELEVADA E LÂMINA 3,18 M3 - JUROS, AF_06/2014	CHOR - CUSTOS HORÁRIOS DE MÁQUINAS E EQUIPAMENTOS	H	1,0000000	14,94	14,94		
Insumo	00007624	SINAPI	TRATOR DE ESTEIRAS, POTENCIA DE 150 HP, PESO OPERACIONAL DE 16,7 T, COM RODA MOTRIZ ELEVADA E LAMINA COM CONTATO DE 3,18M3	Equipamento	UN	0,0000137	1.091.200,00	14,94		
				MO sem LS =>		0,00	LS =>	0,00	MO com LS =>	0,00
				Valor do BDI =>		3,90		Valor com BDI =>		18,84

Composição	Código	Banco	Descrição	Tipo	Und	Quant.	Valor Unit	Total
	53810	SINAPI	TRATOR DE ESTEIRAS, POTÊNCIA 150 HP, PESO OPERACIONAL 16,7 T, COM RODA MOTRIZ ELEVADA E LÂMINA 3,18 M3 - MANUTENÇÃO, AF_06/2014	CHOR - CUSTOS HORÁRIOS DE MÁQUINAS E EQUIPAMENTOS	H	1,3000000	60,67	60,67
Insumo	00007624	SINAPI	TRATOR DE ESTEIRAS, POTENCIA DE 150 HP, PESO OPERACIONAL DE 16,7 T, COM RODA MOTRIZ ELEVADA E LAMINA COM CONTATO DE 3,18M3	Equipamento	UN	0,0000556	1.091.200,00	60,67

OPERACIONAL DE 16,7 T, COM
RODA MOTRIZ ELEVADA E
LAMINA COM CONTATO DE
3,18M3

MO sem LS =>	0,00	LS =>	0,00	MO com LS =>	0,00
Valor do BDI =>	15,85			Valor com BDI =>	76,52

Composição	Código	Banco	Descrição	Tipo	Und	Quant.	Valor Unit	Total	
	5721	SINAPI	TRATOR DE ESTEIRAS, POTÊNCIA 150 HP, PESO OPERACIONAL 16,7 T, COM RODA MOTRIZ ELEVADA E LÂMINA 3,18 M3 - MATERIAIS NA OPERAÇÃO. AF_06/2014	CHOR - CUSTOS HORÁRIOS DE MÁQUINAS E EQUIPAMENTOS	H	1,0000000	90,57	90,57	
Insumo	00004221	SINAPI	OLEO DIESEL COMBUSTIVEL COMUM METROPOLITANO S-10 DU S-500	Materiais	L	15,6700000	5,78	90,57	
				MO sem LS =>	0,00	LS =>	0,00	MO com LS =>	0,00
				Valor do BDI =>	23,67			Valor com BDI =>	114,24

Composição	Código	Banco	Descrição	Tipo	Und	Quant.	Valor Unit	Total	
	88324	SINAPI	TRATORISTA COM ENCARGOS COMPLEMENTARES	SEDI - SERVIÇOS DIVERSOS	H	1,0000000	33,75	33,75	
Composição Auxiliar	95386	SINAPI	CURSO DE CAPACITAÇÃO PARA TRATORISTA (ENCARGOS COMPLEMENTARES) - HORISTA	SEDI - SERVIÇOS DIVERSOS	H	1,0000000	0,34	0,34	
Insumo	00004230	SINAPI	OPERADOR DE MÁQUINAS E TRATORES DIVERSOS - TERRAPLANAGEM (HORISTA)	Mão de Obra	H	1,0000000	25,92	25,92	
Insumo	00037370	SINAPI	ALIMENTAÇÃO - HORISTA (COLETADO CAIXA - ENCARGOS COMPLEMENTARES)	Material	H	1,0000000	4,64	4,64	
Insumo	00037371	SINAPI	TRANSPORTE - HORISTA (COLETADO CAIXA - ENCARGOS COMPLEMENTARES)	Material	H	1,0000000	0,63	0,63	
Insumo	00037372	SINAPI	EXAMES - HORISTA (COLETADO CAIXA - ENCARGOS COMPLEMENTARES)	Material	H	1,0000000	1,34	1,34	
Insumo	00037373	SINAPI	SEGURO - HORISTA (COLETADO CAIXA - ENCARGOS COMPLEMENTARES)	Material	H	1,0000000	0,01	0,01	
Insumo	00043464	SINAPI	FERRAMENTAS - FAMÍLIA OPERADOR ESCAVADEIRA - HORISTA (ENCARGOS COMPLEMENTARES - COLETADO CAIXA)	Material	H	1,0000000	0,01	0,01	
Insumo	00043488	SINAPI	EPH - FAMÍLIA OPERADOR ESCAVADEIRA - HORISTA (ENCARGOS COMPLEMENTARES - COLETADO CAIXA)	Material	H	1,0000000	0,86	0,86	
				MO sem LS =>	14,35	LS =>	11,91	MO com LS =>	26,26
				Valor do BDI =>	8,82			Valor com BDI =>	42,57

Composição	Código	Banco	Descrição	Tipo	Und	Quant.	Valor Unit	Total	
	5914359	SICRO3	Transporte com caminhão basculante de 10 m³ - rodovia em leito natural		tkm	1,0000000	1,14	1,14	
A				Quantidade	Utilização	Custo Operacional	Custo Horário		
Insumo	59579	SICRO3	Caminhão basculante com capacidade de 10 m³ - 188 kW	1,0000000	Operativa Improdutiva	Operativa Improdutiva	Operativa Improdutiva	Horário	
						276,8039	88,8136	276,8039	
								276,8039	
								276,8039	
								0,0266	
								0,0296	
								249,0000	
								1,1117	
				MO sem LS =>	0,00	LS =>	0,00	MO com LS =>	0,00
				Valor do BDI =>	0,29			Valor com BDI =>	1,43

Código	Banco	Descrição	Tipo	Und	Quant.	Valor Unit	Total
--------	-------	-----------	------	-----	--------	------------	-------



Composição	5914389	SICRO3	Transporte com caminhão basculante de 10 m ³ - rodovia pavimentada	km	1,0000000	0,74	0,74
A	Código	Banco	Equipamentos	Quantidade	Utilização	Custo Operacional	Custo Horário
Insumo	E9679	SICRO3	Caminhão basculante com capacidade de 10 m ³ - 188 kW	1,0000000	Operativa 1,00 Improdutiva 0,00	Operativa 276,8039 Improdutiva 88,8136	276,8039
				MO sem LS =>	0,00	LS =>	0,00
				Valor do BDI =>	0,19	Valor com BDI =>	0,93
				Custo Horário de Equipamentos =>		276,8039	
				Custo Horário de Execução =>		276,8039	
				Fator de Influência da Chuva - FIC =>		0,0000	
				Custo do FIC =>		0,0000	
				Produção de Equipe =>		373,5000	
				Custo Unitário de Execução =>		0,7411	

Composição	5914584	SICRO3	Transporte com caminhão carroceria com capacidade de 7 t e com guindaste de 20 t.m - rodovia em leito natural	km	1,0000000	2,60	2,60
A	Código	Banco	Equipamentos	Quantidade	Utilização	Custo Operacional	Custo Horário
Insumo	E9685	SICRO3	Caminhão carroceria com guindaste com capacidade de 20 t.m - 136 kW	1,0000000	Operativa 1,00 Improdutiva 0,00	Operativa 297,9585 Improdutiva 116,7011	297,9585
				MO sem LS =>	0,00	LS =>	0,00
				Valor do BDI =>	0,67	Valor com BDI =>	3,27
				Custo Horário de Equipamentos =>		297,9585	
				Custo Horário de Execução =>		297,9585	
				Fator de Influência da Chuva - FIC =>		0,0266	
				Custo do FIC =>		0,0679	
				Produção de Equipe =>		117,5300	
				Custo Unitário de Execução =>		2,5352	

Composição	5914599	SICRO3	Transporte com caminhão carroceria com capacidade de 7 t e com guindaste de 20 t.m - rodovia em revestimento primário	km	1,0000000	2,08	2,08
A	Código	Banco	Equipamentos	Quantidade	Utilização	Custo Operacional	Custo Horário
Insumo	E9686	SICRO3	Caminhão carroceria com guindaste com capacidade de 20 t.m - 136 kW	1,0000000	Operativa 1,00 Improdutiva 0,00	Operativa 297,9585 Improdutiva 116,7011	297,9585
				MO sem LS =>	0,00	LS =>	0,00
				Valor do BDI =>	0,54	Valor com BDI =>	2,62
				Custo Horário de Equipamentos =>		297,9585	
				Custo Horário de Execução =>		297,9585	
				Fator de Influência da Chuva - FIC =>		0,0266	
				Custo do FIC =>		0,0540	
				Produção de Equipe =>		146,9100	
				Custo Unitário de Execução =>		2,0282	

Composição	5914624	SICRO3	Transporte com caminhão carroceria com capacidade de 7 t e com guindaste de 20 t.m - rodovia pavimentada	km	1,0000000	1,69	1,69
A	Código	Banco	Equipamentos	Quantidade	Utilização	Custo Operacional	Custo Horário
Insumo	E9686	SICRO3	Caminhão carroceria com guindaste com capacidade de 20 t.m - 136 kW	1,0000000	Operativa 1,00 Improdutiva 0,00	Operativa 297,9585 Improdutiva 116,7011	297,9585
				MO sem LS =>	0,00	LS =>	0,00
				Valor do BDI =>	0,44	Valor com BDI =>	2,13
				Custo Horário de Equipamentos =>		297,9585	
				Custo Horário de Execução =>		297,9585	
				Fator de Influência da Chuva - FIC =>		0,0000	
				Custo do FIC =>		0,0000	
				Produção de Equipe =>		176,2900	
				Custo Unitário de Execução =>		1,6962	

Composição	Código	Banco	Descrição	Tipo	Und	Quant.	Valor Unit	Total
	5914449	SICRO3	Transporte com caminhão carroceria de 15 t - rodovia em leito natural		tkm	1,0000000	1,06	
A	Código	Banco	Equipamentos	Quantidade	Utilização	Custo Operacional		Custo
Insu	E9592	SICRO3	Caminhão carroceria com capacidade de 15 t - 188 kW	1,0000000	Operativa 1,00 Improdutiva 0,00	Operativa 255,7790 Improdutiva 78,1632	255,7790	255,7790
							Custo Horário de Equipamentos => 255,7790 Custo Horário de Execução => 255,7790 Fator de Influência da Chuva - FIC => 0,0266 Custo do FIC => 0,0274 Produção de Equipe => 248,5900 Custo Unitário de Execução => 1,0289	
				MO sem LS => 0,00 Valor do BDI => 0,27	LS => 0,00	MO com LS => 0,00		Valor com BDI => 1,33

Composição	Código	Banco	Descrição	Tipo	Und	Quant.	Valor Unit	Total
	5914464	SICRO3	Transporte com caminhão carroceria de 15 t - rodovia em revestimento primário		tkm	1,0000000	0,85	
A	Código	Banco	Equipamentos	Quantidade	Utilização	Custo Operacional		Custo
Insu	E9592	SICRO3	Caminhão carroceria com capacidade de 15 t - 188 kW	1,0000000	Operativa 1,00 Improdutiva 0,00	Operativa 255,7790 Improdutiva 78,1632	255,7790	255,7790
							Custo Horário de Equipamentos => 255,7790 Custo Horário de Execução => 255,7790 Fator de Influência da Chuva - FIC => 0,0266 Custo do FIC => 0,0219 Produção de Equipe => 310,7300 Custo Unitário de Execução => 0,8232	
				MO sem LS => 0,00 Valor do BDI => 0,22	LS => 0,00	MO com LS => 0,00		Valor com BDI => 1,07

Composição	Código	Banco	Descrição	Tipo	Und	Quant.	Valor Unit	Total
	5914479	SICRO3	Transporte com caminhão carroceria de 15 t - rodovia pavimentada		tkm	1,0000000	0,69	
A	Código	Banco	Equipamentos	Quantidade	Utilização	Custo Operacional		Custo
Insu	E9592	SICRO3	Caminhão carroceria com capacidade de 15 t - 188 kW	1,0000000	Operativa 1,00 Improdutiva 0,00	Operativa 255,7790 Improdutiva 78,1632	255,7790	255,7790
							Custo Horário de Equipamentos => 255,7790 Custo Horário de Execução => 255,7790 Fator de Influência da Chuva - FIC => 0,0000 Custo do FIC => 0,0000 Produção de Equipe => 372,8800 Custo Unitário de Execução => 0,6860	
				MO sem LS => 0,00 Valor do BDI => 0,18	LS => 0,00	MO com LS => 0,00		Valor com BDI => 0,87

Total sem BDI 1.105.618,84
Total do BDI 285.092,66
Total Geral 1.394.711,50

BACABAL/MA, 05 DE JUNHO DE 2024.

A P MIRANDA LTDA, CNPJ: 23.475.645/0001-86
ARISTEU PEREIRA MIRANDA, CPF: 013.159.753-19

ROSILDO FEITOSA DA SILVA
ENGENHEIRO CIVIL
CREA/MA Nº 1104437198

Código	Banco	Descrição	Curva ABC de Serviços Tipo	Und	Quant	Valor Unit	Total	Peso (%)	Peso Acumulado (%)
5914374	SICRO3	Transporte com caminhão basculante de 10 m³ - rodovia em revestimento primário		t/m	533.009,01	1,14	607630,27	43,57	43,57
4016008	SICRO3	Escavação e carga de material de jazida com trator de 127 kW e carregadeira de 3,4 m³		m³	44.011,29	4,88	214776,10	15,40	58,97
96388	SINAPI	EXECUÇÃO E COMPACTAÇÃO DE ATERRO COM SOLO PREDOMINANTEMENTE ARENOSO - EXCLUSIVE SOLO, ESCAVAÇÃO, CARGA E TRANSPORTE. AF_11/2019	MOVT - MOVIMENTO DE TERRA	m³	17.633,79	10,62	187270,85	13,43	72,39
0604189	SICRO3	Corpo de BDTC D = 1,00 m PA1 - areia, brita e pedra de mão comerciais		m	36,0	1.811,14	65201,04	4,87	77,07
001	Próprio	ADMINISTRAÇÃO DA OBRA							
0804417	SICRO3	Boca de BDTC D = 1,00 m - esconsidade 0° - areia e brita comerciais - alas escostas	SEDI - SERVIÇOS DIVERSOS	MÉS	6,0	9.999,77	59998,82	4,30	81,37
100574	SINAPI	ESPALHAMENTO DE MATERIAL COM TRATOR DE ESTEIRAS. AF_11/2019		un	12,0	4.717,77	56613,24	4,08	85,43
96526	SINAPI	LIMPEZA MECANIZADA DE CAMADA VEGETAL VEGETAÇÃO E PEQUENAS ÁRVORES - DIÂMETRO DE TRONCO MENOR QUE C. 20 CM. COM TRATOR DE ESTEIRAS AF_06/2015	PAVI - PAVIMENTAÇÃO URBANA - URBANIZAÇÃO	m²	28.377,5	1,74	45896,85	3,29	88,72
0804293	SICRO3	Corpo de BTTC D = 1,00 m PA1 - areia, brita e pedra de mão comerciais		m	12,0	2.688,04	32268,48	2,31	93,40
0804393	SICRO3	Boca de BSTC D = 1,00 m - esconsidade 0° - areia e brita comerciais - alas escostas		un	6,0	3.376,25	27010,00	1,94	95,34
0804441	SICRO3	Boca de BTTC D = 1,00 m esconsidade 0° areia e brita comerciais - alas escostas		un	6,0	6.059,29	24237,16	1,74	97,08
0804337	SICRO3	Corpo de BSTC D = 1,00 m PA1 - areia, brita e pedra de mão comerciais		m	24,0	934,25	22422,00	1,61	98,69
002	Próprio	MOBILIZAÇÃO E DESMOBILIZAÇÃO DE EQUIPAMENTOS	SEDI - SERVIÇOS DIVERSOS	UND	2,0	8.427,88	16855,76	1,21	99,89
103689	SINAPI	FORNECIMENTO E INSTALAÇÃO DE PLACA DE OBRA COM CHAPA GALVANIZADA E ESTRUTURA DE MADEIRA. AF_03/2022_PS	PAVI - PAVIMENTAÇÃO	m²	4,5	329,85	1484,33	0,11	100,00
							Total sem BDI	1.109.618,84	
							Total do BDI	286.092,66	
							Total Geral	1.394.711,50	

BACABAL/MA, 05 DE JUNHO DE 2024.

A P MIRANDA LTDA, CNPJ: 23.475.645/0001-86
ARISTEU PEREIRA MIRANDA, CPF: 013.159.753-19

ROSILDO FEITOSA DA SILVA
ENGENHEIRO CIVIL
CREA/MA Nº 1104437198



Código	Banco	Descrição	Tipo	Und	Quantidade	Curva ABC de Insumos			Total	Peso Geral	Peso Acumulado	Peso Acumulado
						Operativa	Improdutiva	Valor Unitário Operativa				
E9579	SICRO3	Caminhão basculante com capacidade de 10 m³ - 188 kW	Equipamento	UN	1.714,5435712	0,3319144	349,15	112,02	598.632,89	37,18	598.670,07	42,92%
E9540	SICRO3	Trator sobre esteiras com lâmina - 127 kW	Equipamento	UN	310,4732442	50,5425854	338,12	131,11	104.356,27	6.626,63	110.982,90	7,96%
E9511	SICRO3	Carregadeira de pneus com capacidade de 3,40 m³ - 195 kW	Equipamento	UN	180,5079048	0,0000000	545,82	298,48	98.524,82	0,00	98.524,82	7,08%
M2175	SICRO3	Tubo de concreto armado PA1 - D = 1,00 m	Material	m	192,0000000		512,12		67.599,84		67.599,84	4,85%
00004221	SINAPI	OLEO DIESEL COMBUSTIVEL COMUM METROPOLITANO S-10 OU S-500	Material	L	6.975,3635163		7,29		50.850,40		50.850,40	3,65%
00014511	SINAPI	ROLO COMPACTADOR DE PNEUS, ESTÁTICO, PRESSÃO VARIÁVEL, POTÊNCIA 110 HP, PESO SEM/COM LASTRO 10 8/27 T, LARGURA DE ROLAGEM 2,30 M	Equipamento	UN	0,0353275		1.258.656,97		44.465,20		44.465,20	3,19%
M0424	SICRO3	Cimento Portland CP II - 32 - saco	Material	kg	43.907,9578427		0,95		41.712,58		41.712,58	2,99%
00014090	SINAPI	MOTONIVELADORA POTÊNCIA BÁSICA LÍQUIDA (PRIMEIRA MARCHA) 126 HP, PESO BRUTO 13843 KG, LARGURA DA LÂMINA DE 3,7 M	Equipamento	UN	0,0279314		1.328.254,20		37.100,00		37.100,00	2,96%
00032707	SINAPI	ENGENHEIRO CIVIL DE OBRA PLENO (HORISTA)	Mão de Obra	H	268,4853600		120,12		33.961,37		33.961,37	2,43%
00034063	SINAPI	ENCARREGADO GERAL DE OBRAS (HORISTA)	Mão de Obra	H	737,5824000		31,18		22.963,07		22.963,07	1,65%
00037758	SINAPI	CAMINHÃO TRUCADO PESO BRUTO TOTAL 23000 KG, CARGA ÚTIL MÁXIMA 15285 KG, DISTÂNCIA ENTRE FIXOS 4,80 M, POTÊNCIA 326 CV (INCLUI CABINE E CHASSI, NÃO INCLUI CARROCERIA)	Equipamento	UN	0,0267440		826.698,07		21.282,21		21.282,21	1,53%
00007624	SINAPI	TRATOR DE ESTEIRAS, POTÊNCIA DE 150 HP, PESO OPERACIONAL DE 16,7 T, COM RODA MOTRIZ ELEVADA E LÂMINA COM CONTATO DE 3,19M3	Equipamento	UN	0,0150351		1.376.438,68		20.594,91		20.594,91	1,46%
E9886	SICRO3	Caminhão carroceria com guindaste com capacidade de 20,1 m³ - 135 kW	Equipamento	UN	42,4096380	0,0000000	375,93	147,21	15.938,81	0,00	15.938,81	1,14%
00037370	SINAPI	ALIMENTAÇÃO - HORISTA (COLETADO CAIXA - ENCARGOS COMPLEMENTARES)	Material	H	2.722,1125940		5,85		15.924,38		15.924,38	1,14%
M1479	SICRO3	Tábua de pinho de terceira - E = 2,5 cm	Material	m²	219,0982560		72,21		15.821,09		15.821,09	1,10%
00034730	SINAPI	OPERADOR DE MÁQUINAS E TRATORES DIVERSOS - TERRAPLANAGEM (HORISTA)	Mão de Obra	H	458,4256044		32,99		14.985,93		14.985,93	1,07%
00006111	SINAPI	SERVEnte DE OBRAS (HORISTA)	Mão de Obra	H	843,5009304		15,82		13.175,48		13.175,48	0,94%
M0082	SICRO3	Areia média lavada	Material	m³	98,8387514		129,45		12.794,68		12.794,68	0,92%

00004238	SINAPI	OPERADOR DE ROLO COMPACTADOR (HORISTA)	Mão de Obra	H	481,0384398		28,48		12.737,90	12.737,90	0,91%	1.250.105,60	89,63%	
00004239	SINAPI	OPERADOR DE MOTONIVELADORA (HORISTA)	Mão de Obra	H	383,1964228		32,69		12.526,36	12.526,36	0,90%	1.282.831,97	90,53%	
P0308	SICRO3	CARPINTEIRO DE FORMAS COM ENCARGOS COMPLEMENTARES	Mão de Obra	H	341,4096000		35,06		11.969,82	11.969,82	0,86%	1.274.801,79	91,39%	
P0324	SICRO3	SERVENTE COM ENCARGOS COMPLEMENTARES	Mão de Obra	H	430,4074716		28,80		11.534,92	11.534,92	0,83%	1.285.136,71	92,22%	
00007822	SINAPI	TRATOR DE ESTEIRAS POTENCIA DE 100 HP, PESO OPERACIONAL DE 9.4 T, COM LAMINA COM CAPACIDADE DE 2,19 M3	Equipamento	UN	0,0122018	844.569,31			10.305,27	10.305,27	0,74%	1.298.441,98	92,95%	
M0191	SICRO3	Brita 1	Material	m³	56,7381789		177,60		10.076,70	10.076,70	0,72%	1.306.518,98	93,88%	
M0192	SICRO3	Brita 2	Material	m³	56,7381789		177,60		10.076,70	10.076,70	0,72%	1.316.595,38	94,40%	
P8801	SICRO3	AJUDANTE ESPECIALIZADO COM ENCARGOS COMPLEMENTARES	Mão de Obra	H	341,4096000		28,33		9.672,13	9.672,13	0,69%	1.326.267,51	95,09%	
00004093	SINAPI	MOTORISTA DE CAMINHÃO (HORISTA)	Mão de Obra	H	360,7776402		26,43		9.553,39	9.553,39	0,68%	1.335.820,90	95,78%	
00037372	SINAPI	EXAMES - HORISTA (COLETADO CAIXA - ENCARGOS COMPLEMENTARES)	Material	H	3.708,1129940		1,69		6.263,33	6.263,33	0,45%	1.342.094,23	96,23%	
00044503	SINAPI	JARDINEIRO (HORISTA)	Mão de Obra	H	212,2585772		23,97		5.087,79	5.087,79	0,38%	1.347.172,02	96,58%	
M1097	SICRO3	Pedra de mão ou rachão	Material	m³	28,5426640		188,10		4.798,06	4.798,06	0,34%	1.351.970,08	96,94%	
M0290	SICRO3	Tábua - E = 2,5 cm e L = 16 cm	Material	m	658,3731888		7,20		4.740,29	4.740,29	0,34%	1.356.710,37	97,28%	
00037736	SINAPI	TANQUE DE AÇO CARBONO NAO REVESTIDO PARA TRANSPORTE DE AGUA COM CAPACIDADE DE 10 M3, COM BOMBA CENTRIFUGA POR TOMADA DE FORÇA, VAZAO MAXIMA 75 M3/H (INCLUI MONTAGEM NAO INCLUI CAMINHÃO)	Equipamento	UN	0,0322815	94.737,44			3.058,27	3.058,27	0,22%	1.359.766,63	97,49%	
E0519	SICRO3	Betoneira com motor a gasolina com capacidade de 600 l - 10 kW	Equipamento	UN	39,6224230	0,0000000	61,39	38,08	2.426,28	0,00	2.426,28	0,17%	1.362.194,81	97,67%
00037371	SINAPI	TRANSPORTE - HORISTA (COLETADO CAIXA - ENCARGOS COMPLEMENTARES)	Material	H	2.722,1129940		0,79		2.180,47	2.180,47	0,15%	1.364.345,38	97,82%	
00043488	SINAPI	EPI - FAMILIA OPERADOR ESCAVADEIRA - HORISTA (ENCARGOS COMPLEMENTARES - COLETADO CAIXA)	Material	H	1.665,1259300		1,08		1.819,94	1.819,94	0,13%	1.366.165,32	97,95%	
E6535	SICRO3	Serra circular com bancada - D = 30 cm - 4 kW	Equipamento	UN	50,7857424	0,0000000	32,67	32,22	1.659,27	0,00	1.659,27	0,12%	1.367.824,95	98,07%
E5992	SICRO3	Caminhão carroceria com capacidade de 16 t - 198 kW	Equipamento	UN	4,3232094	0,0000000	322,63	98,59	1.394,80	0,00	1.394,80	0,10%	1.369.219,38	98,17%
00043491	SINAPI	EPI - FAMILIA SERVENTE - HORISTA (ENCARGOS COMPLEMENTARES - COLETADO CAIXA)	Material	H	823,5936802		1,67		1.375,07	1.375,07	0,10%	1.370.594,45	98,27%	
M0030	SICRO3	Aditivo plastificante e retardador de pega para concreto e argamassa	Material	kg	130,6704003		8,84		1.155,13	1.155,13	0,08%	1.371.749,58	98,35%	



E9086	SICRO3	Grupo gerador - 14 KVA	Equipam ento	UN	50,7867424	0,0000000	22,48	8,26	1.141,73	0,00	1.141,73	0,08%	1.372.891,31	98,44%
0004813	SINAPI	PLACA DE OBRA (PARA CONSTRUÇÃO CIVIL) EM CHAPA GALVANIZADA "N 22", ADESIVADA, DE 2,4 X 1,2" M (SEM POSTES PARA FIXAÇÃO)	Material	m²	4.5000000		252,26		1.135,28		1.135,26	0,08%	1.374.026,57	98,52%
00043487	SINAPI	EPI - FAMILIA ENCARREGADO GERAL - HORISTA (ENCARGOS COMPLEMENTARES - COLETADO CAIXA)	Material	H	720,0000000		1,97		1.130,40		1.130,40	0,08%	1.375.156,97	98,60%
00040536	SINAPI	ESCAVADEIRA HIDRAULICA SOBRE ESTEIRAS, CAPACIDADE DA CACAMBA ENTRE 1,20 E 1,50 M3, PESO OPERACIONAL ENTRE 20,00 E 22,00 TON, POTENCIA LIQUIDA ENTRE 150 E 155 HP, EQUIPADA COM CLAMSHELL	Equipam ento	UN	0,0008448		1.166.478,91		985,44		985,44	0,07%	1.375.142,41	98,67%
P9521	SICRO3	PEDREIRO COM ENCARGOS COMPLEMENTARES	Mão de Obra	n	27,7352107		35,50		984,60		984,60	0,07%	1.377.127,01	98,74%
00014626	SINAPI	ROLO COMPACTADOR VIBRATORIO TANDEM, ACO LISO, POTENCIA 125 HP, PESO SEM/COM LASTRO 10,20/11,85 T, LARGURA DE TRABALHO 1,73 M	Equipam ento	UN	0,0008058		1.124.869,64		914,50		914,50	0,07%	1.378.041,51	98,80%
00014486	SINAPI	ROLO COMPACTADOR PE DE CARNEIRO VIBRATORIO, POTENCIA 125 HP, PESO OPERACIONAL SEM/COM LASTRO 11,95/13,30 T, IMPACTO DINAMICO 39,5/22,5 T, LARGURA DE TRABALHO 2,15 M	Equipam ento	UN	0,0008064		1.051.708,03		848,10		848,10	0,06%	1.378.889,61	98,87%
00043487	SINAPI	FERRAMENTAS - FAMILIA SERVENTE - HORISTA (ENCARGOS COMPLEMENTARES - COLETADO CAIXA)	Material	H	823,3906602		0,76		625,78		625,78	0,04%	1.379.515,39	98,91%
0043485	SINAPI	EPI - FAMILIA PEDREIRO - HORISTA (ENCARGOS COMPLEMENTARES - COLETADO CAIXA)	Material	H	211,0200000		1,58		329,19		329,19	0,02%	1.379.844,58	98,93%
00020020	SINAPI	MOTORISTA DE CAMINHÃO - BASCULANTE (HORISTA)	Mão de Obra	H	12,0703200		26,48		319,62		319,62	0,02%	1.380.164,20	98,96%
00043486	SINAPI	EPI - FAMILIA ENGENHEIRO CIVIL - HORISTA (ENCARGOS COMPLEMENTARES - COLETADO CAIXA)	Material	H	284,0000000		0,93		245,52		245,52	0,02%	1.380.408,72	98,97%
M1205	SICRO3	Prego de ferro	Material	kg	12,8164080		18,88		241,97		241,97	0,02%	1.380.651,70	98,99%
00043485	SINAPI	FERRAMENTAS - FAMILIA PEDREIRO - HORISTA (ENCARGOS COMPLEMENTARES - COLETADO CAIXA)	Material	H	211,0200000		1,03		217,35		217,35	0,02%	1.380.869,06	99,01%
00004234	SINAPI	OPERADOR DE ESCAVADEIRA (HORISTA)	Mão de Obra	H	6,0796800		32,69		198,74		198,74	0,01%	1.381.067,79	99,02%

E9054	SICRO3	Transportador manual genica com capacidade de 180	Equipamento	UN	46.5917398	69,9756805	2,03	1,39	98,54	97,09	185,74	0,01%	1.381.263,53	99,04%
00037734	SINAPI	CACAMBA METALICA BASCULANTE COM CAPACIDADE DE 10 M3 (INCLUI MONTAGEM, NAO INCLUI CAMENHAO)	Equipamento	UN	0,0019884		92.458,38		183,84		183,84	0,01%	1.381.447,37	99,05%
M0560	SICRO3	Desmoldante para formas de madeira	Material	I	10,0363564		16,50		185,60		185,60	0,01%	1.381.612,97	99,06%
E9071	SICRO3	Transportador manual carrinho de mão com capacidade de 80 l	Equipamento	UN	142.1602471	15,9294608	0,96	0,66	138,47	10,45	148,92	0,01%	1.381.759,89	99,07%
00004509	SINAPI	SARRAFO *2,5 X 10* CM EM PINUS MISTA OU EQUIVALENTE DA REGIAO - BRUTA	Material	M	14.4373500		6,92		99,81		99,91	0,01%	1.381.859,80	99,08%
00043463	SINAPI	FERRAMENTAS - FAMILIA ENCARREGADO GERAL - HORISTA (ENCARGOS COMPLEMENTARES - COLETADO CAIXA)	Material	H	720.0000000		0,12		86,40		86,40	0,01%	1.381.946,20	99,08%
E9010	SICRO3	Balanca plataforma digital à bateria com mesa de 75 x 75 cm e capacidade de 500 kg	Equipamento	UN	39.2907026	0,0000000	1,59	1,07	82,47	0,00	82,47	0,00%	1.382.006,67	99,09%
00001213	SINAPI	CARPINTEIRO DE FORMAS (HORISTA)	Mão de Obra	H	1.5750210		23,97		37,75		37,75	0,00%	1.382.046,43	99,09%
00037373	SINAPI	SEGURO - HORISTA (COLETADO CAIXA - ENCARGOS COMPLEMENTARES)	Material	H	3.706.1129940		0,01		37,08		37,08	0,00%	1.382.083,49	99,09%
00037340	SINAPI	IMUNIZANTE PARA MADEIRA - INCOLOR	Material	L	0.7328250		37,00		27,55		27,55	0,00%	1.382.111,04	99,10%
00043463	SINAPI	PINTOR (HORISTA)	Mão de Obra	H	1.0383382		23,97		24,84		24,84	0,00%	1.382.135,88	99,10%
00043464	SINAPI	FERRAMENTAS - FAMILIA OPERADOR ESCAVADEIRA - HORISTA (ENCARGOS COMPLEMENTARES - COLETADO CAIXA)	Material	H	1.685.1259300		0,01		16,95		16,95	0,00%	1.382.152,73	99,10%
00043483	SINAPI	EPI - FAMILIA CARPINTEIRO DE FORMAS - HORISTA (ENCARGOS COMPLEMENTARES - COLETADO CAIXA)	Material	H	1.5543788		1,80		2,80		2,80	0,00%	1.382.155,53	99,10%
00043482	SINAPI	FERRAMENTAS - FAMILIA ENGENHEIRO CIVIL - HORISTA (ENCARGOS COMPLEMENTARES - COLETADO CAIXA)	Material	H	264.0000000		0,01		2,84		2,84	0,00%	1.382.158,17	99,10%
0043486	SINAPI	FERRAMENTAS - FAMILIA PINTOR - HORISTA (ENCARGOS COMPLEMENTARES - COLETADO CAIXA)	Material	H	1.0190250		2,48		2,53		2,53	0,00%	1.382.160,70	99,10%
00005065	SINAPI	PREGO DE ACO POLIDO COM CABECA 10 X 10 (7/8 X 17)	Material	KG	0.0508500		48,78		2,48		2,48	0,00%	1.382.163,18	99,10%
00043490	SINAPI	EPI - FAMILIA PINTOR - HORISTA (ENCARGOS COMPLEMENTARES - COLETADO CAIXA)	Material	H	1.0190250		2,18		2,22		2,22	0,00%	1.382.165,40	99,10%
00005039	SINAPI	PREGO DE ACO POLIDO COM CABECA 17 X 27 (2 1/2 X 11)	Material	KG	0.0594000		26,12		1,55		1,55	0,00%	1.382.166,55	99,10%
0043459	SINAPI	FERRAMENTAS - FAMILIA CARPINTEIRO DE FORMAS - HORISTA (ENCARGOS COMPLEMENTARES - COLETADO CAIXA)	Material	H	1.3543788		0,61		0,95		0,95	0,00%	1.382.167,90	99,10%

00000242	SINAPI	AJUDANTE ESPECIALIZADO (HORISTA)	Mão de Obra	H	0,0000000	17,30	0,00	0,00	0,00%	1.382.167,90	99,10%
00004750	SINAPI	PEDREIRO (HORISTA)	Mão de Obra	H	0,0000000	23,97	0,00	0,00	0,00%	1.382.167,90	99,10%

Totais por Tipo

Equipamento	R\$	970.981,55
Equipamento para Aquisição Permanente	R\$	0,00
Mão de Obra	R\$	159.653,74
Material	R\$	251.532,81
Serviços	R\$	0,00
Taxas	R\$	0,00
Administração	R\$	0,00
Aluguel	R\$	0,00
Verba	R\$	0,00
Transporte	R\$	0,00
Franquia	R\$	0,00
Outros	R\$	0,00

Total sem BDI 1.109.618,84
Total do BDI 285.092,66
Total Geral 1.394.711,50

BACABAL/MA, 05 DE JUNHO DE 2024.

EVOLUÇÃO

A P MIRANDA LTDA, CNPJ: 23.475.645/0001-86
ARISTEU PEREIRA MIRANDA, CPF: 013.159.753-19

ROSILDO FEITOSA DA SILVA
ENGENHEIRO CIVIL
CREA/MA Nº 1104437198



Item	Descrição	Cronograma Físico e Financeiro						
		Total Por Etapa	30 DIAS	60 DIAS	90 DIAS	120 DIAS	150 DIAS	180 DIAS
1	ADEQUAÇÃO DE ESTRADAS VICINAIS NO MUNICÍPIO DE SÃO MATEUS DO MARANHÃO - MA	100,00%	10,78%	15,07%	14,84%	16,18%	25,97%	17,15%
		1.394.711,50	150.373,46	210.235,80	207.039,18	225.682,50	362.163,22	239.217,34
1.1	ADMINISTRAÇÃO LOCAL	100,00%	11,00%	15,00%	15,30%	16,33%	25,50%	17,17%
		99.998,62	6.599,85	8.999,79	8.999,79	9.797,77	15.299,65	10.301,76
1.2	SERVIÇOS INICIAIS	100,00%						
		1.484,33	1.484,33					
1.3	MOBILIZAÇÃO E DESMOBILIZAÇÃO DE EQUIPAMENTO	100,00%						50,00%
		16.856,76	8.427,88					8.427,88
1.4	SERVIÇOS DE TERRAPLENAGEM	100,00%	13,27%	13,14%	13,34%	27,38%	16,48%	16,39%
		549.839,84	72.963,75	72.246,95	73.348,63	150.546,15	90.613,61	90.116,75
1.5	SERVIÇOS DE REVESTIMENTO PRIMÁRIO	100,00%		23,94%	11,84%		47,59%	16,66%
		538.793,03		128.687,05	63.793,09		256.249,67	89.782,92
1.6	SERVIÇOS DE DRENAGEM	100,00%	26,74%		26,74%	28,69%		17,83%
		227.739,92	60.897,65		60.897,65	65.338,58		40.606,03
Porcentagem			10,78%	15,07%	14,84%	16,18%	25,97%	17,15%
Custo			150.373,46	210.235,80	207.039,18	225.682,50	362.163,22	239.217,34
Porcentagem Acumulada			10,78%	25,86%	40,70%	56,88%	82,85%	100,00%
Custo Acumulado			150.373,46	360.609,26	567.648,43	793.330,94	1.155.494,16	1.394.711,50

BACABAL/MA, 05 DE JUNHO DE 2024.

A P MIRANDA LTDA, CNPJ: 23.475.645/0001-86
ARISTEU PEREIRA MIRANDA, CPF: 013.159.753-19

ROSILDO FEITOSA DA SILVA
ENGENHEIRO CIVIL
CREA/MA Nº 1104437198



ESTADO DO MARANHÃO
PREFEITURA MUNICIPAL DE SÃO MATEUS DO MARANHÃO
Comissão Permanente de Licitação
CNPJ Nº 06.019.491/0001-07



Ao setor de Engenharia,
Prefeitura Municipal de São Mateus – MA

Estamos encaminhando a este setor de engenharia a proposta de preços apresentada pela empresa A P MIRANDA LTDA, inscrita no CNPJ/MF nº 23.475.645/0001-86, referente a CONCORRÊNCIA PÚBLICA Nº 002/2024, decorrente do PROCESSO ADMINISTRATIVO Nº 2024.04.25.0012. Solicitamos que seja feita a análise das propostas apresentadas.

São Mateus do Maranhão/MA, 05 de junho de 2024

Kesley Sousa de Sousa
Agente de Contratação

RECEBIDO EM: ____/____/____

ASSINATURA

ANÁLISE DAS PROPOSTAS DA CONCORRÊNCIA ELETRÔNICA Nº 02/2024

PARECER TÉCNICO

ASSUNTO: Parecer técnico de Análise da Proposta Referente a Concorrência Eletrônica nº 002/2024, Processo Administrativo nº: 2024.04.25.0012.

OBJETO: Contratação de empresa especializada para Adequação de Estradas Vicinais no Município de São Mateus do Maranhão.

Empresas participantes do processo licitatório:

EMPRESA:

- Empresa AP MIRANDA LTDA
- CNPJ nº: 23.475.645/0001-86
- Valor da Proposta Apresentada:
 - ✓ R\$ 1.394.711,50 (um milhão e trezentos e noventa e quatro mil e setecentos e onze reais e cinquenta centavos).

Documentos apresentados:

- Composição do BDI;
- Tabela de Encargos Sociais;
- Planilha Orçamentária Sintética;
- Composições Analíticas com Preço Unitário;
- Curva ABC de Insumos;
- Cronograma Físico – Financeiro;

EMPRESA: EVOLUÇÃO EMPREENDIMENTOS

- **PLANILHA ORÇAMENTÁRIA**

O orçamento apresentado está em conformidade com a planilha orçamentária do projeto básico.

- **COMPOSIÇÃO DE CUSTOS**

Os itens apresentados, estão com suas composições de custos, em conformidade com o certame.

- **CRONOGRAMA**

O Cronograma físico-financeiro está compatível com o prazo de execução dos serviços propostos.

- **COMPOSIÇÃO DO BDI**

Planilha Analítica da Composição do BDI está compatível de acordo com Acórdão do TCU da lei complementar de nº 2622/2013.

- **TABELA DE ENCARGOS SOCIAIS**

Pela análise comparativa quanto à composição, está compatível com o mercado de trabalho local.

CONCLUSÃO:

Diante do que foi analisado com base na Lei de Licitações Nº 14.133/2021, nas normas de engenharia e o que é exposto no edital, e considerando-se ainda que: “a licitação configura procedimento administrativo mediante o qual a Administração Pública seleciona a proposta mais vantajosa, caracterizando-se como ato administrativo formal, praticado pelo Gestor Público, devendo ser processado em estrita conformidade com os princípios estabelecidos na Constituição Federal e na legislação infraconstitucional,” emite-se o Parecer, com seguinte conclusão.

SETOR DE
ENGENHARIA



Baseado na análise, não verificamos divergências da proposta apresentada pela empresa AP MIRANDA LTDA, com relação ao projeto básico.

São Mateus do Maranhão - MA, 06 de junho de 2024.

Paula Kianne da Silva Lobo

Eng^a Paula Kianne da Silva Lobo

CREA/MA N° 1121764789

PORTARIA n° 156/2023



ESTADO DO MARANHÃO
PREFEITURA MUNICIPAL DE SÃO MATEUS DO MARANHÃO
Comissão Permanente de Licitação - CPL
CNPJ N° 06.019.491/0001-07



PROCESSO N° 2024.04.25.0012/2024
MODALIDADE: CONCORRENCIA N° 002/2024
TIPO: MENOR PREÇO GLOBAL

OBJETO: Contratação de empresa especializada em Adequação de Estradas Vicinais, através do Contrato de Repasse 939827/2022 que entre si celebram a União Federal, por intermédio do Ministério das Agricultura e Pecuária, representado pela Caixa Econômica Federal e o Município de São Mateus do Maranhão – MA.

JUNTADA DOS DOCUMENTOS PARA HABILITAÇÃO

Junto aos autos do processo administrativo nº 2024.04.25.0012, na modalidade CONCORRENCIA, os documentos de HABILITAÇÃO JURIDICA apresentados para o presente certame.

- EMPRESA VENCEDORA: A P MIRANDA LTDA, CNPJ/MF nº 23.475.645/0001-86

São Mateus do Maranhão – MA, em 05 de junho de 2024.

Kesley Sousa de Sousa
Agente de Contratação
Pregoeiro Municipal.

CONSOLIDAÇÃO DA SOCIEDADE LIMITADA

"A P MIRANDA LTDA"



Pelo presente instrumento particular de alteração, **ARISTEU PEREIRA MIRANDA**, brasileiro, solteiro, nascido em 31/07/1985, empresário, portador da carteira de habilitação nº 04899961785 DETRAN/MA, CPF nº 013.159.753-19, residente e domiciliado na Rua 20, nº 20, Quadra 7, Terra do Sol I, Bacabal/MA, CEP 65.700-000, único sócio da sociedade limitada, "**A P MIRANDA LTDA**", com sede à, Rua João Paulo II, nº 5, Vila Pedro Brito, Bacabal/MA, CEP 65.700-000, inscrita no CNPJ sob o nº 23.475.645/0001-86, resolve consolidar seu contrato social, mediante as seguintes cláusulas e condições:

CLÁUSULA PRIMEIRA - A sociedade limitada gira sob o nome empresarial "**A P MIRANDA LTDA**", com nome de fantasia "**EVOLUÇÃO EMPREENDIMENTOS**".

CLÁUSULA SEGUNDA - A empresa tem sede na Rua João Paulo II, nº 5, Vila Pedro Brito, Bacabal/MA, CEP 65.700-000, podendo, a qualquer tempo, a critério de seu titular, abrir ou fechar filiais ou outras dependências em qualquer parte do território nacional.

CLÁUSULA TERCEIRA - A empresa tem por objeto social as seguintes atividades:

7112-0/00 - Serviços de engenharia 90-2/02 - Fabricação de equipamentos para sinalização e alarme 3811-4/00 - Coleta de resíduos não-perigosos 4120-4/00 - Construção de edifícios 4211-1/01 - Construção de rodovias e ferrovias 4211-1/02 - Pintura para sinalização em pistas rodoviárias e aeroportos 4212-0/00 - Construção de obras-de-arte especiais 4213-8/00 - Obras de urbanização - ruas, praças e calçadas 4221-9/03 - Manutenção de redes de distribuição de energia elétrica 4222-7/01 - Construção de redes de abastecimento de água, coleta de esgoto e construções correlatas, exceto obras de irrigação 4292-8/01 - Montagem de estruturas metálicas 4299-5/01 - Construção de instalações esportivas e recreativas 4299-5/99 - Outras obras de engenharia civil não especificadas anteriormente 4311-8/02 - Preparação de canteiro e limpeza de terreno 4312-6/00 - Perfurações e sondagens 4313-4/00 - Obras de terraplenagem 4321-5/00 - Instalação e manutenção elétrica 4322-3/01 - Instalações hidráulicas, sanitárias e de gás 4322-3/02 - Instalação e manutenção de sistemas centrais de ar condicionado, de ventilação e refrigeração 4330-4/04 - Serviços de pintura de edifícios em geral 4391-6/00 - Obras de fundações 4399-1/01 - Administração de obras 4399-1/03 - Obras de alvenaria 4399-1/05 - Perfuração e construção de poços de água 4744-0/99 - Comércio varejista de materiais de construção em geral 4924-8/00 - Transporte escolar 7111-1/00 - Serviços de arquitetura 7711-0/00 - Locação de automóveis sem condutor 7732-2/01 - Aluguel de máquinas e equipamentos para construção sem operador, exceto andaimes 8122-2/00 -

Imunização e controle de pragas urbanas 3312-1/02 - Manutenção e reparação de aparelhos e instrumentos de medida, teste e controle 4329-1/04 - Montagem e instalação de sistemas e equipamentos de iluminação e sinalização em vias públicas, portos e aeroportos.



CLÁUSULA QUARTA - A empresa iniciou suas atividades em 23/09/2015, e seu prazo de duração será por tempo indeterminado.

CLÁUSULA QUINTA - O capital social é no valor de R\$ 1.800.000,00 (um milhão e oitocentos mil reais), dividido em 1.800.000 (um milhão e oitocentas mil), quotas de R\$ 1,00 (um real) cada uma, integralizados em moeda corrente do país.

CLÁUSULA SEXTA - A sociedade tem seu prazo de duração indeterminado. **(art. 997, II, CC/2002)**

CLÁUSULA SÉTIMA - As quotas são indivisíveis e não poderão ser cedidas ou transferidas a terceiros, sem o consentimento do outro sócio, aquém fica assegurado, em igualdade de condições e preço, direito de preferência para sua aquisição se postas à venda, formalizando, se realizada a cessão delas, a alteração contratual pertinente. **(art. 1.056, art. 1.057, CC/2002)**

CLÁUSULA OITAVA - A responsabilidade de cada sócio é restrita ao valor de suas quotas, mas todos respondem solidariamente pela integralização do capital social. **(art.1.052, CC/2002)**

CLÁUSULA NONA - A administração da sociedade caberá á sócia, **ARISTEU PEREIRA MIRANDA**, com os poderes e atribuições de administrador, autorizado o uso do nome empresarial, vedado, no entanto, em atividades estranhas ao interesse social ou assumir obrigações seja em favor de qualquer dos sócios ou de terceiros bem como onerar ou alienar bens imóveis da sociedade, sem autorização do outro sócio. **(artigos 997, IV; 1.013. 1.015, 1.064, CC/2002)**

CLÁUSULA DÉCIMA - Ao término de cada exercício social, em 31 de dezembro, o administrador prestará contas justificadas de sua administração, procedendo à elaboração do inventário, do balanço patrimonial e do balanço de resultado econômico, cabendo aos sócios, na proporção de suas quotas, os lucros ou perdas apuradas. **(art. 1.065, CC/2002)**

CLÁUSULA DÉCIMA PRIMEIRA - Nos quatro meses seguintes ao término do exercício social, os sócios deliberarão sobre as contas e designarão administrador (es) quando for o caso. **(art.1.071 e 1.072, § 2º e art. 1.078, CC/2002)**



CLÁUSULA DÉCIMA SEGUNDA - A sociedade poderá a qualquer tempo, abrir ou fechar filial ou outra dependência, mediante a alteração contratual assinada por todos os sócios.

CLÁUSULA DÉCIMA TERCEIRA – Os sócios poderão, de comum acordo, fixar uma retirada mensal, a título de “pró labore”, observadas as disposições regulamentares pertinentes.

CLÁUSULA DÉCIMA QUARTA – Falecendo ou interditado qualquer sócio, a sociedade continuará suas atividades com os herdeiros, sucessores e o incapaz, não sendo possível ou inexistindo interesse destes ou sócios remanescentes, o valor de seus haveres será apurado e liquidado com base na situação patrimonial da sociedade, à data da resolução, verificado em balanço especialmente levantado.

PARÁGRAFO ÚNICO – O mesmo procedimento será adotado em outros casos em que a sociedade se resolva em relação a seu sócio. **(art. 1.028 e art. 1.031, CC/2002)**

CLÁUSULA DÉCIMA QUINTA - O administrador declara, sob as penas da lei que não está impedido de exercer administração da sociedade, por lei especial, ou em virtude de condenação criminal, ou por se encontrar sob os efeitos dela, a pena que vede, ainda que temporariamente, o acesso a cargos públicos; ou por crime falimentar, de prevaricação, peita ou suborno, concussão, peculato, ou contra a economia popular, contra o sistema financeiro nacional, contra normas de defesa da concorrência, contra as relações de consumo, fé pública, ou a propriedade. **(art. 1.011, § 1º, CC/2002)**

CLÁUSULA DÉCIMA SEXTA - Fica eleito o foro da cidade de **BACABAL/MA**, para o exercício e o cumprimento dos direitos e obrigações resultantes deste contrato.

Por ser verdade, assina o presente instrumento, em via única, que será levado a registro perante o Registro Mercantil de Pessoa Jurídica competente, para que a mesma adquira personalidade jurídica, de acordo com a legislação em vigor.

Bacabal (MA) 16 de dezembro de 2022.

ARISTEU PEREIRA MIRANDA

Sócio Administrador





ASSINATURA ELETRÔNICA

Certificamos que o ato da empresa A P MIRANDA LTDA consta assinado digitalmente por:

IDENTIFICAÇÃO DO(S) ASSINANTE(S)	
CPF/CNPJ	Nome
01315975319	ARISTEU PEREIRA MIRANDA

JUCEMA

CERTIFICO O REGISTRO EM 09/01/2023 13:02 SOB Nº 20221466878.
PROTOCOLO: 221466878 DE 09/01/2023.
CÓDIGO DE VERIFICAÇÃO: 12300256692. CNPJ DA SEDE: 23475645000186.
NIRE: 21600174589. COM EFEITOS DO REGISTRO EM: 16/12/2022.
A P MIRANDA LTDA

CARLOS ANDRÉ DE MORAES PEREIRA
SECRETÁRIO-GERAL
www.empresafacil.ma.gov.br

A validade deste documento, se impresso, fica sujeito à comprovação de sua autenticidade nos respectivos portais, informando seus respectivos códigos de verificação.



Acesso exclusivo dos órgãos
estaduais e municipais

Autenticidade de documentos

DADOS DA CONSULTA

Protocolo:

 221466878

Data do Protocolo:

 09/01/2023

Número de Registro:

 21600174589

Arquivamento:

 20221466878

Empresa:

 A P MIRANDA LTDA

Documento(s):

 Contrato

< Voltar



Contato (98) 2106-8500 -
Outros contatos

Desenvolvido

ouvidoria@jucema.ma.gov.br

por: A small, stylized logo consisting of several vertical bars of varying heights, resembling a barcode or a specific organizational emblem.

Endereço: Av. Pedro II, Nº199 -
Centro, São Luís -
MA, 65010-450

ALTERAÇÃO DO CONTRATO SOCIAL DA SOCIEDADE LIMITADA

"A P MIRANDA LTDA"

Pelo presente instrumento particular de alteração, **ARISTEU PEREIRA MIRANDA**, brasileiro, solteiro, nascido em 31/07/1985, empresário, portador da carteira de habilitação nº 04899961785 DETRAN/MA, CPF nº 013.159.753-19, residente e domiciliado na Rua 20, nº 20, Quadra 7, Terra do Sol I, Bacabal/MA, CEP 65.700-000, único sócio da sociedade limitada, **"A P MIRANDA LTDA"**, com sede à, Rua João Paulo II, nº 5, Vila Pedro Brito, Bacabal/MA, CEP 65.700-000, inscrita no CNPJ sob o nº 23.475.645/0001-86, resolve alterar seu contrato social, mediante as seguintes cláusulas e condições:

CLÁUSULA PRIMEIRA – A sociedade que tem seu capital social no valor de R\$ 50.000,00 (cinquenta mil reais), fica alterado para R\$ 2.000.000,00 (dois milhões de reais), dividido em 2.000.000 (dois milhões) de quotas no valor unitário de R\$ 1,00 (um real) cada uma, com a diferença no valor de R\$ 1.950.000,00 (hum milhão novecentos e cinquenta mil reais), integralizado em moeda corrente do país neste ato.

CLÁUSULA PRIMEIRA - A sociedade limitada gira sob o nome empresarial **"A P MIRANDA LTDA"**, com nome de fantasia **"EVOLUÇÃO EMPREENDIMENTOS"**.

CLÁUSULA SEGUNDA - A empresa tem sede na Rua João Paulo II, nº 5, Vila Pedro Brito, Bacabal/MA, CEP 65.700-000, podendo, a qualquer tempo, a critério de seu titular, abrir ou fechar filiais ou outras dependências em qualquer parte do território nacional.

CLÁUSULA TERCEIRA - A empresa tem por objeto social as seguintes atividades:
7112-0/00 - SERVICOS DE ENGENHARIA 90-2/02 - FABRICACAO DE EQUIPAMENTOS PARA SINALIZACAO E ALARME 3811-4/00 - COLETA DE RESIDUOS NAO-PERIGOSOS 4120-4/00 - CONSTRUCAO DE EDIFICIOS 4211-1/01 - CONSTRUCAO DE RODOVIAS E FERROVIAS 4211-1/02 - PINTURA PARA SINALIZACAO EM PISTAS RODOVIARIAS E AEROPORTOS 4212-0/00 - CONSTRUCAO DE OBRAS-DE-ARTES ESPECIAIS 4213-8/00 - OBRAS DE URBANIZACAO - RUAS, PRACAS E CALCADAS 4221-9/03 - MANUTENCAO DE REDES DE DISTRIBUICAO DE ENERGIA ELETRICA 4222-7/01 - CONSTRUCAO DE REDES DE ABASTECIMENTO DE AGUA, COLETA DE ESGOTO E CONSTRUCOES CORRELATAS, EXCETO OBRAS DE IRRIGACAO 4292-8/01 -



MONTAGEM DE ESTRUTURAS METALICAS 4299-5/01 - CONSTRUCAO DE INSTALACOES ESPORTIVAS E RECREATIVAS 4299-5/99 - OUTRAS OBRAS DE ENGENHARIA CIVIL NAO ESPECIFICADAS ANTERIORMENTE 4311-8/02 - PREPARACAO DE CANTEIRO E LIMPEZA DE TERRENO 4312-6/00 - PERFURACOES E SONDAGENS 4313-4/00 - OBRAS DE TERRAPLENAGEM 4321-5/00 - INSTALACAO E MANUTENCAO ELETRICA 4322-3/01 - INSTALACOES HIDRAULICAS, SANITARIAS E DE GAS 4322-3/02 - INSTALACAO E MANUTENCAO DE SISTEMAS CENTRAIS DE AR CONDICIONADO, DE VENTILACAO E REFRIGERACAO 4330-4/04 - SERVICOS DE PINTURA DE EDIFICIOS EM GERAL 4391-6/00 - OBRAS DE FUNDACOES 4399-1/01 - ADMINISTRACAO DE OBRAS 4399-1/03 - OBRAS DE ALVENARIA 4399-1/05 - PERFURACAO E CONSTRUCAO DE POCOS DE AGUA 4744-0/99 - 4924-8/00 - TRANSPORTE ESCOLAR 7111-1/00 - SERVICOS DE ARQUITETURA 7711-0/00 - LOCACAO DE AUTOMOVEIS SEM CONDUTOR 7732-2/01 - ALUGUEL DE MAQUINAS E EQUIPAMENTOS PARA CONSTRUCAO SEM OPERADOR, EXCETO ANDAIMES 8122-2/00 - IMUNIZACAO E CONTROLE DE PRAGAS URBANAS - 3312-1/02 - MANUTENCAO E REPARACAO DE APARELHOS E INSTRUMENTOS DE MEDIDA, TESTE E CONTROLE - 4329-1/04 - MONTAGEM E INSTALACAO DE SISTEMAS E EQUIPAMENTOS DE ILUMINACAO E SINALIZACAO EM VIAS PUBLICAS, PORTOS E AEROPORTOS.

CLÁUSULA QUARTA - A empresa iniciou suas atividades em 23/09/2015, e seu prazo de duração será por tempo indeterminado.

CLÁUSULA QUINTA - O capital social é no valor de R\$ 2.000.000,00 (dois milhões de reais), dividido em 2.000.000 (dois milhões) de quotas de R\$ 1,00 (um real) cada uma, integralizados em moeda corrente do país.

CLÁUSULA SEXTA - A sociedade tem seu prazo de duração indeterminado. (art. 997, II, CC/2002)

CLÁUSULA SÉTIMA - As quotas são indivisíveis e não poderão ser cedidas ou transferidas a terceiros, sem o consentimento do outro sócio, aquém fica assegurado, em igualdade de condições e preço, direito de preferência para sua aquisição se postas à venda, formalizando, se realizada a cessão delas, a alteração contratual pertinente. (art. 1.056, art. 1.057, CC/2002)

CLÁUSULA OITAVA - A responsabilidade de cada sócio é restrita ao valor de suas quotas, mas todos respondem solidariamente pela integralização do capital social. (art.1.052, CC/2002)



CLÁUSULA NONA - A administração da sociedade caberá à sócia, **ARISTEU PEREIRA MIRANDA**, com os poderes e atribuições de administrador, autorizado o uso do nome empresarial, vedado, no entanto, em atividades estranhas ao interesse social ou assumir obrigações seja em favor de qualquer dos sócios ou de terceiros bem como onerar ou alienar bens imóveis da sociedade, sem autorização do outro sócio. **(artigos 997, IV; 1.013. 1.015, 1.064, CC/2002)**

CLÁUSULA DÉCIMA – Ao término de cada exercício social, em 31 de dezembro, o administrador prestará contas justificadas de sua administração, procedendo à elaboração do inventário, do balanço patrimonial e do balanço de resultado econômico, cabendo aos sócios, na proporção de suas quotas, os lucros ou perdas apuradas. **(art. 1.065, CC/2002)**

CLÁUSULA DÉCIMA PRIMEIRA - Nos quatro meses seguintes ao término do exercício social, os sócios deliberarão sobre as contas e designarão administrador (es) quando for o caso. **(art.1.071 e 1.072, § 2º e art. 1.078, CC/2002).**

CLÁUSULA DÉCIMA SEGUNDA - A sociedade poderá a qualquer tempo, abrir ou fechar filial ou outra dependência, mediante a alteração contratual assinada por todos os sócios.

CLÁUSULA DÉCIMA TERCEIRA – Os sócios poderão, de comum acordo, fixar uma retirada mensal, a título de “pró labore”, observadas as disposições regulamentares pertinentes.

CLÁUSULA DÉCIMA QUARTA – Falecendo ou interditado qualquer sócio, a sociedade continuará suas atividades com os herdeiros, sucessores e o incapaz, não sendo possível ou inexistindo interesse destes ou sócios remanescentes, o valor de seus haveres será apurado e liquidado com base na situação patrimonial da sociedade, à data da resolução, verificado em balanço especialmente levantado.

PARÁGRAFO ÚNICO – O mesmo procedimento será adotado em outros casos em que a sociedade se resolva em relação a seu sócio. **(art. 1.028 e art. 1.031, CC/2002)**



CLÁUSULA DÉCIMA QUINTA - O administrador declara, sob as penas da lei que não está impedido de exercer administração da sociedade, por lei especial, ou em virtude de condenação criminal, ou por se encontrar sob os efeitos dela, a pena que vede, ainda que temporariamente, o acesso a cargos públicos; ou por crime falimentar, de prevaricação, peita ou suborno, concussão, peculato, ou contra a economia popular, contra o sistema financeiro nacional, contra normas de defesa da concorrência, contra as relações de consumo, fé pública, ou a propriedade. **(art. 1.011, § 1º, CC/2002)**

CLÁUSULA DÉCIMA SEXTA - Fica eleito o foro da cidade de **BACABAL/MA**, para o exercício e o cumprimento dos direitos e obrigações resultantes deste contrato.

Por ser verdade, assina o presente instrumento, em via única, que será levado a registro perante o Registro Mercantil de Pessoa Jurídica competente, para que a mesma adquira personalidade jurídica, de acordo com a legislação em vigor.

Bacabal (MA) 22 de abril de 2024.

ARISTEU PEREIRA MIRANDA

Sócio Administrador

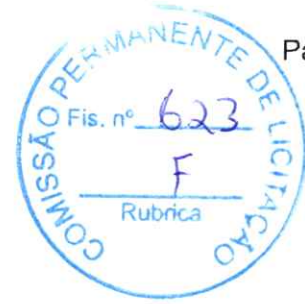

ASSINATURA ELETRÔNICA

Certificamos que o ato da empresa A P MIRANDA LTDA consta assinado digitalmente por:

IDENTIFICAÇÃO DO(S) ASSINANTE(S)	
CPF/CNPJ	Nome
01315975319	ARISTEU PEREIRA MIRANDA

CERTIFICO O REGISTRO EM 23/04/2024 15:09 SOB Nº 20240531779.
PROTOCOLO: 240531779 DE 23/04/2024.
CÓDIGO DE VERIFICAÇÃO: 12405709024. CNPJ DA SEDE: 23475645000186.
NIRE: 21600174589. COM EFEITOS DO REGISTRO EM: 22/04/2024.
A P MIRANDA LTDA

JUCEMA

CARLOS ANDRÉ DE MORAES PEREIRA
SECRETÁRIO-GERAL
www.empresafacil.ma.gov.br

A validade deste documento, se impresso, fica sujeito à comprovação de sua autenticidade nos respectivos portais, informando seus respectivos códigos de verificação.



Acesso exclusivo dos órgãos
estaduais e municipais

Autenticidade de documentos

DADOS DA CONSULTA

Protocolo:

📅 240531779

Data do Protocolo:

📅 23/04/2024

Número de Registro:

📄 21600174589

Arquivamento:

📄 20240531779

Empresa:

🏢 A P MIRANDA LTDA

Documento(s):

📄 Contrato

< Voltar



Contato (98) 2106-8500 -
Outros contatos

Desenvolvido

ouvidoria@jucema.ma.gov.br

por: The logo of the organization responsible for the development, which appears to be a stylized "V" or similar symbol.

Endereço: Av. Pedro II, Nº199 -
Centro, São Luís -
MA, 65010-450

da consulta: 28/05/2024 17:52:23

Identificação do Contribuinte - CNPJ Matriz

CNPJ: **23.475.645/0001-86**

A opção pelo Simples Nacional e/ou SIMEI abrange todos os estabelecimentos da empresa

Nome Empresarial: **A P MIRANDA LTDA**



Situação Atual

Situação no Simples Nacional: **NÃO optante pelo Simples Nacional**

Situação no SIMEI: **NÃO enquadrado no SIMEI**

+ Mais informações

Gerar PDF



PREFEITURA DO MUNICÍPIO DE BACABAL- MA

SECRETARIA MUNICIPAL DE FINANÇAS

RUA 15 DE NOVEMBRO, 229 - CENTRO, BACABAL - MA

06014351000138



ALVARÁ DE AUTORIZAÇÃO DE FUNCIONAMENTO

Nº do Cadastro
38938

Nº da Inscrição
34428

Nº do Alvará
2264

Validade
31/12/2024

Contribuinte

Nome: **A P MIRANDA LTDA EPP**
CPF/CNPJ: **23.475.645/0001-86**
RG/Insc.:
Nome Fantasia: **EVOLUCAO EMPREENDIMENTOS**

Endereço

Logradouro: **RUA JOAO PAULO II**
Complemento:
Bairro: **VILA PEDRO BRITO**
Cidade: **BACABAL**

Número: **5**
CEP: **65700000**
Estado: **MA**

7112000-Serviços de engenharia

ATIVIDADE PRINCIPAL

HORÁRIO DE FUNCIONAMENTO

Não Informado

ATIVIDADES SECUNDÁRIAS

- 2790202 - Fabricação de equipamentos para sinalização e alarme
- 3312102 - Manutenção e reparação de aparelhos e instrumentos de medida, teste e
- 3811400 - Coleta de resíduos não-perigosos
- 4120400 - Construção de edifícios
- 4211101 - Construção de rodovias e ferrovias
- 4211102 - Pintura para sinalização em pistas rodoviárias e aeroportos
- 4212000 - Construção de obras-de-arte especiais
- 4213800 - Obras de urbanização - ruas, praças e calçadas
- 4221903 - Manutenção de redes de distribuição de energia elétrica
- 4222701 - CONSTRUÇÃO DE REDES DE ABASTECIMENTO DE ÁGUA, COLETA DE ESGOTO E CONSTRUÇÕES CORRELATAS, EXCETO OBRAS DE IRRIGAÇÃO
- 4292801 - Montagem de estruturas metálicas
- 4299501 - Construção de instalações esportivas e recreativas
- 4299599 - Outras obras de engenharia civil não especificadas anteriormente
- 4311802 - Preparação de canteiro e limpeza de terreno
- 4312600 - Perfurações e sondagens
- 4313400 - Obras de terraplenagem
- 4321500 - Instalação e manutenção elétrica
- 4322301 - Instalações hidráulicas, sanitárias e de gás
- 4322302 - Instalação e manutenção de sistemas centrais de ar condicionado, de ve
- 4329104 - MONTAGEM E INSTALAÇÃO DE SISTEMAS E EQUIPAMENTOS DE ILUMINAÇÃO E SINALIZAÇÃO EM VIAS PÚBLICAS, PORTOS E AEROPORTOS
- 4330404 - Serviços de pintura de edifícios em geral
- 4391600 - Obras de fundações
- 4399101 - Administração de obras
- 4399103 - Obras de alvenaria
- 4399105 - Perfuração e construção de poços de água
- 4744099 - Comércio varejista de materiais de construção em geral
- 4924800 - Transporte escolar
- 7111100 - Serviços de arquitetura

7711000 - Locação de automóveis sem condutor

7732201 - Aluguel de máquinas e equipamentos para construção sem operador, excet

8122200 - Imunização e controle de pragas urbanas



OBSERVAÇÕES

O Contribuinte fica ciente de que a apuração de qualquer irregularidade implicará na cassação deste Alvará de Localização, na interdição do estabelecimento e na aplicação das multas cabíveis, sem prejuízo das demais penalidades aplicáveis.

A Prefeitura de Bacabal concede o Alvará de Localização ao contribuinte acima identificado tendo em vista que os documentos apresentados pelo referido proprietário da empresa ou representante legal, atesta e garante que o estabelecimento encontra-se em conformidade com as normas tributárias, de posturas, de uso e ocupação de solo, portanto apto a funcionar no exercício. Ressalvando que quaisquer alterações cadastrais deverão ser informadas a este setor, bem como a inativação da mesma.

Data de Emissão

03/04/24

Estabelecimento autorizado a exercer a atividade supra por período, devendo ser renovado no próximo exercício a critério da Administração

Cód. Atividade

Data de Abertura

Código do ISS

Cod. Autenticidade: 4BRRO95KNRE

AFIXAR EM LOCAL VISÍVEL NO ESTABELECIMENTO



REPÚBLICA FEDERATIVA DO BRASIL
CADASTRO NACIONAL DA PESSOA JURÍDICA



NÚMERO DE INSCRIÇÃO 23.475.645/0001-86 MATRIZ	COMPROVANTE DE INSCRIÇÃO E DE SITUAÇÃO CADASTRAL	DATA DE ABERTURA 15/10/2015
NOME EMPRESARIAL A P MIRANDA LTDA		
TÍTULO DO ESTABELECIMENTO (NOME DE FANTASIA) EVOLUCAO EMPREENDIMENTOS	PORTE DEMAIS	
CÓDIGO E DESCRIÇÃO DA ATIVIDADE ECONÔMICA PRINCIPAL 71.12-0-00 - Serviços de engenharia		
CÓDIGO E DESCRIÇÃO DAS ATIVIDADES ECONÔMICAS SECUNDÁRIAS 27.90-2-02 - Fabricação de equipamentos para sinalização e alarme 33.12-1-02 - Manutenção e reparação de aparelhos e instrumentos de medida, teste e controle 38.11-4-00 - Coleta de resíduos não-perigosos 41.20-4-00 - Construção de edifícios 42.11-1-01 - Construção de rodovias e ferrovias 42.11-1-02 - Pintura para sinalização em pistas rodoviárias e aeroportos 42.12-0-00 - Construção de obras de arte especiais 42.13-8-00 - Obras de urbanização - ruas, praças e calçadas 42.21-9-03 - Manutenção de redes de distribuição de energia elétrica 42.22-7-01 - Construção de redes de abastecimento de água, coleta de esgoto e construções correlatas, exceto obras de irrigação 42.92-8-01 - Montagem de estruturas metálicas 42.99-5-01 - Construção de instalações esportivas e recreativas 42.99-5-99 - Outras obras de engenharia civil não especificadas anteriormente 43.11-8-02 - Preparação de canteiro e limpeza de terreno 43.12-6-00 - Perfurações e sondagens 43.13-4-00 - Obras de terraplenagem 43.21-5-00 - Instalação e manutenção elétrica 43.22-3-01 - Instalações hidráulicas, sanitárias e de gás 43.22-3-02 - Instalação e manutenção de sistemas centrais de ar condicionado, de ventilação e refrigeração 43.29-1-04 - Montagem e instalação de sistemas e equipamentos de iluminação e sinalização em vias públicas, portos e aeroportos		
CÓDIGO E DESCRIÇÃO DA NATUREZA JURÍDICA 206-2 - Sociedade Empresária Limitada		
LOGRADOURO R JOAO PAULO II	NÚMERO 5	COMPLEMENTO *****
CEP 65.700-000	BAIRRO/DISTRITO VILA PEDRO BRITO	MUNICÍPIO BACABAL
UF MA		
ENDEREÇO ELETRÔNICO EVOLUCAOEMPREENDIMENTOS10@HOTMAIL.COM	TELEFONE (99) 8101-2482	
ENTE FEDERATIVO RESPONSÁVEL (EFR) *****		
SITUAÇÃO CADASTRAL ATIVA	DATA DA SITUAÇÃO CADASTRAL 08/10/2020	
MOTIVO DE SITUAÇÃO CADASTRAL		
SITUAÇÃO ESPECIAL *****	DATA DA SITUAÇÃO ESPECIAL *****	

Aprovado pela Instrução Normativa RFB nº 2.119, de 06 de dezembro de 2022.

Emitido no dia **28/05/2024** às **17:15:10** (data e hora de Brasília).

Página: 1/2

		REPÚBLICA FEDERATIVA DO BRASIL		
CADASTRO NACIONAL DA PESSOA JURÍDICA				
NÚMERO DE INSCRIÇÃO 23.475.645/0001-86 MATRIZ	COMPROVANTE DE INSCRIÇÃO E DE SITUAÇÃO CADASTRAL		DATA DE ABERTURA 15/10/2015	
NOME EMPRESARIAL A P MIRANDA LTDA				
CÓDIGO E DESCRIÇÃO DAS ATIVIDADES ECONÔMICAS SECUNDÁRIAS 43.30-4-04 - Serviços de pintura de edifícios em geral 43.91-6-00 - Obras de fundações 43.99-1-01 - Administração de obras 43.99-1-03 - Obras de alvenaria 43.99-1-05 - Perfuração e construção de poços de água 49.24-8-00 - Transporte escolar 71.11-1-00 - Serviços de arquitetura 77.11-0-00 - Locação de automóveis sem condutor 77.32-2-01 - Aluguel de máquinas e equipamentos para construção sem operador, exceto andaimes 81.22-2-00 - Imunização e controle de pragas urbanas				
CÓDIGO E DESCRIÇÃO DA NATUREZA JURÍDICA 206-2 - Sociedade Empresária Limitada				
LOGRADOURO R JOAO PAULO II	NÚMERO 5	COMPLEMENTO *****		
CEP 65.700-000	BAIRRO/DISTRITO VILA PEDRO BRITO	MUNICÍPIO BACABAL	UF MA	
ENDEREÇO ELETRÔNICO EVOLUCAOEMPREENHIMENTOS10@HOTMAIL.COM		TELEFONE (99) 8101-2482		
ENTE FEDERATIVO RESPONSÁVEL (EFR) *****				
SITUAÇÃO CADASTRAL ATIVA		DATA DA SITUAÇÃO CADASTRAL 08/10/2020		
MOTIVO DE SITUAÇÃO CADASTRAL				
SITUAÇÃO ESPECIAL *****		DATA DA SITUAÇÃO ESPECIAL *****		

Aprovado pela Instrução Normativa RFB nº 2.119, de 06 de dezembro de 2022.

Emitido no dia **28/05/2024** às **17:15:10** (data e hora de Brasília).

Página: 2/2

INSC. ESTADUAL: 12.678.429-9
RAZÃO SOCIAL: A P MIRANDA LTDA

ULTIMA ALTERAÇÃO: 04/04/2024

SITUAÇÃO FISCAL: REGULAR
MOTIVOS FISCAIS:

SERASA: Não

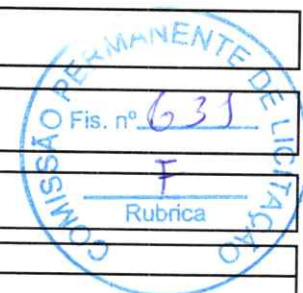

SITUAÇÃO CADASTRAL: ATIVO
MOTIVO CADASTRAL: --

DADOS GERAIS

CPF/CNPJ: 23.475.645/0001-86
RAZÃO SOCIAL: A P MIRANDA LTDA
NIRE: 21600174589
INÍCIO DE ATIVIDADES: 07/01/2021
AGÊNCIA REGIONAL: 04 - AGÊNCIA DE BACABAL
TIPO DE SOCIEDADE: SOCIEDADE EMPRESÁRIA LIMITADA
REGIME DE PAG.: NORMAL
DATA OBRIG. NFE: 01/10/2010
CORREIO ELETRÔNICO: evolucaoempreendimentos10@hotmail.com

INSC. CENTRALIZADORA: --
TIPO PESSOA: JURÍDICA
CAPITAL SOCIAL: 50.000,00
UFRE: 49 - Ufre/Bacabal
CAT. DO ESTABELECIMENTO: MATRIZ OU UNICO
DATA OBRIG. EFD: 07/01/2021
ÁREA UTILIZADA: 60

ENDEREÇO DE ESTABELECIMENTO

CEP: 65700-000
ENDEREÇO: RUA JOAO PAULO II
COMPLEMENTO: --
PONTO DE REFERENC.: --
CIDADE: BACABAL
TELEFONE: (99)3621-3108
CEP CAIXA POSTAL: --

NÚMERO: 5
BAIRRO: VILA PEDRO BRITO
ESTADO: MA
FAX: --

ENDEREÇO FISCAL

CEP: --
ENDEREÇO: RUA JOAO PAULO II
COMPLEMENTO: QUADRA33
PONTO DE REFERENC.: --
CIDADE: BACABAL
TELEFONE: (99)3621-3108
CEP CAIXA POSTAL: 00000-000

NÚMERO: 5
BAIRRO: VILA PEDRO BRITO
ESTADO: MA
FAX: --

CNAE - ATIVIDADES ECONÓMICAS

ORDEM	CÓDIGO	DESCRIÇÃO
1	7112000	SERVIÇOS DE ENGENHARIA
2	8122200	IMUNIZAÇÃO E CONTROLE DE PRAGAS URBANAS
3	3811400	COLETA DE RESÍDUOS NÃO-PERIGOSOS
4	4120400	CONSTRUÇÃO DE EDIFÍCIOS
5	4211101	CONSTRUÇÃO DE RODOVIAS E FERROVIAS
6	4211102	PINTURA PARA SINALIZAÇÃO EM PISTAS RODOVIÁRIAS E AEROPORTOS
7	4212000	CONSTRUÇÃO DE OBRAS-DE-ARTE ESPECIAIS
8	4213800	OBRAS DE URBANIZAÇÃO - RUAS, PRAÇAS E CALÇADAS
9	4221903	MANUTENÇÃO DE REDES DE DISTRIBUIÇÃO DE ENERGIA ELÉTRICA
10	4222701	CONSTRUÇÃO DE REDES DE ABASTECIMENTO DE ÁGUA, COLETA DE ESGOTO E CONSTRUÇÕES CORRELATAS.
11	4292801	MONTAGEM DE ESTRUTURAS METÁLICAS
12	4299501	CONSTRUÇÃO DE INSTALAÇÕES ESPORTIVAS E RECREATIVAS
13	4299599	OUTRAS OBRAS DE ENGENHARIA CIVIL NÃO ESPECIFICADAS ANTERIORMENTE
14	4311802	PREPARAÇÃO DE CANTEIRO E LIMPEZA DE TERRENO
15	4312600	PERFURAÇÕES E SONDAGENS
16	4313400	OBRAS DE TERRAPLENAGEM
17	4321500	INSTALAÇÃO E MANUTENÇÃO ELÉTRICA
18	4322301	INSTALAÇÕES HIDRÁULICAS, SANITÁRIAS E DE GÁS
19	4322302	INSTALAÇÃO E MANUTENÇÃO DE SISTEMAS CENTRAIS DE AR CONDICIONADO, DE VENTILAÇÃO E REFRIGERAÇÃO
20	4329104	MONTAGEM E INSTALAÇÃO DE SISTEMAS E EQUIPAMENTOS DE ILUMINAÇÃO E SINALIZAÇÃO EM VIAS PÚBLICAS.
21	4330404	SERVIÇOS DE PINTURA DE EDIFÍCIOS EM GERAL
22	4391600	OBRAS DE FUNDAÇÕES
23	4399101	ADMINISTRAÇÃO DE OBRAS
24	4399103	OBRAS DE ALVENARIA
25	4399105	PERFURAÇÃO E CONSTRUÇÃO DE POÇOS DE ÁGUA
26	4924800	TRANSPORTE ESCOLAR

FICHA CADASTRAL DO CONTRIBUINTE

USUÁRIO: 01315975319

DATA: 16/04/2024

HORA: 08:51



CNAE - ATIVIDADES ECONÔMICAS

ORDEM	CÓDIGO	DESCRIÇÃO
27	7111100	SERVIÇOS DE ARQUITETURA
28	7711000	LOCAÇÃO DE AUTOMÓVEIS SEM CONDUTOR
29	7732201	ALUGUEL DE MÁQUINAS E EQUIPAMENTOS PARA CONSTRUÇÃO SEM OPERADOR, EXCETO ANDAIMES
30	2790202	FABRICAÇÃO DE EQUIPAMENTOS PARA SINALIZAÇÃO E ALARME
31	3312102	MANUTENÇÃO E REPARAÇÃO DE APARELHOS E INSTRUMENTOS DE MEDIDA, TESTE E CONTROLE

REPRESENTANTES LEGAIS

CNN/CPF	NOME/RAZÃO SOCIAL	TIPO DE RELAÇÃO
1315975319	ARISTEU PEREIRA MIRANDA	101 - SÓCIO
1315975319	ARISTEU PEREIRA MIRANDA	205 - ADMINISTRADOR
82670765300	MARIA DE NAZARE CARVALHO VIEIRA	3 - CONTADOR

AÇÕES JUDICIAIS

TIPO	DATA INCLUSÃO	DATA REVOGAÇÃO	DOC. CONCESSÃO	EFEITO
Não existem Ações Judiciais para essa inscrição estadual.				

OBRIGATORIEDADE / CREDENCIAMENTO

TIPO	DATA INÍCIO	DATA FIM	SITUAÇÃO
Não existem Obrigatoriedades/Credenciamentos para essa			

INCENTIVOS / REGIMES ESPECIAIS

TIPO	DATA INÍCIO	DATA FIM	SITUAÇÃO
Não existem Incentivos/Regimes Especiais para essa inscrição			

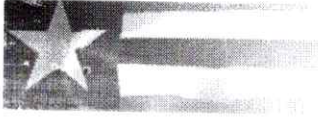

Resultado da Consulta SINTEGRA/ICMS

IDENTIFICAÇÃO

CGC: 23.475.645/0001-86 Inscrição Estadual: 12.678429-9

Razão Social: A P MIRANDA LTDA

Regime Apuração: NORMAL

ENDEREÇO

Logradouro: RUA JOAO PAULO II

Número: 5 Complemento:

Bairro: VILA PEDRO BRITO

Município: BACABAL UF: MA

CEP: 65700000 DDD: Telefone: 36213108

INFORMAÇÕES COMPLEMENTARES

CNAE Principal: 7112000 - SERVIÇOS DE ENGENHARIA

CNAEs Secundários

Código	Descrição CNAE
4222701	CONSTRUÇÃO DE REDES DE ABASTECIMENTO DE ÁGUA, COLETA DE ESGOTO E CONSTRUÇÕES CORRELATAS, EXCETO OBRAS DE IRRIGAÇÃO
4292801	MONTAGEM DE ESTRUTURAS METÁLICAS
4299501	CONSTRUÇÃO DE INSTALAÇÕES ESPORTIVAS E RECREATIVAS
4299599	OUTRAS OBRAS DE ENGENHARIA CIVIL NÃO ESPECIFICADAS ANTERIORMENTE
4311802	PREPARAÇÃO DE CANTEIRO E LIMPEZA DE TERRENO
4312600	PERFURAÇÕES E SONDAGENS
4313400	OBRAS DE TERRAPLENAGEM
4321500	INSTALAÇÃO E MANUTENÇÃO ELÉTRICA
4322301	INSTALAÇÕES HIDRÁULICAS, SANITÁRIAS E DE GÁS
4322302	INSTALAÇÃO E MANUTENÇÃO DE SISTEMAS CENTRAIS DE AR CONDICIONADO, DE VENTILAÇÃO E REFRIGERAÇÃO
8122200	IMUNIZAÇÃO E CONTROLE DE PRAGAS URBANAS
4329104	MONTAGEM E INSTALAÇÃO DE SISTEMAS E EQUIPAMENTOS DE ILUMINAÇÃO E SINALIZAÇÃO EM VIAS PÚBLICAS, PORTOS E AEROPORTOS
4330404	SERVIÇOS DE PINTURA DE EDIFÍCIOS EM GERAL
4391600	OBRAS DE FUNDAÇÕES
4399101	ADMINISTRAÇÃO DE OBRAS
4399103	OBRAS DE ALVENARIA
4399105	PERFURAÇÃO E CONSTRUÇÃO DE POÇOS DE ÁGUA
4924800	TRANSPORTE ESCOLAR
7111100	SERVIÇOS DE ARQUITETURA
7711000	LOCAÇÃO DE AUTOMÓVEIS SEM CONDUTOR
7732201	ALUGUEL DE MÁQUINAS E EQUIPAMENTOS PARA CONSTRUÇÃO SEM OPERADOR, EXCETO ANDAIMES
3811400	COLETA DE RESÍDUOS NÃO-PERIGOSOS
2790202	FABRICAÇÃO DE EQUIPAMENTOS PARA SINALIZAÇÃO E ALARME
3312102	MANUTENÇÃO E REPARAÇÃO DE APARELHOS E INSTRUMENTOS DE MEDIDA, TESTE E CONTROLE
4120400	CONSTRUÇÃO DE EDIFÍCIOS
4211101	CONSTRUÇÃO DE RODOVIAS E FERROVIAS
4211102	PINTURA PARA SINALIZAÇÃO EM PISTAS RODOVIÁRIAS E AEROPORTOS
4212000	CONSTRUÇÃO DE OBRAS-DE-ARTE ESPECIAIS
4213800	OBRAS DE URBANIZAÇÃO - RUAS, PRAÇAS E CALÇADAS
4221903	MANUTENÇÃO DE REDES DE DISTRIBUIÇÃO DE ENERGIA ELÉTRICA

Situação Cadastral Vigente: HABILITADO

Data desta Situação Cadastral: 21/05/2024

OBRIGAÇÕES

NFe a partir de (CNAE's): 01/10/2010 - (2790202), 11/01/2021 - (Devido emissão voluntária),

EDF a partir de: 07/01/2021,

CTE a partir de:

::: Consulta SINTEGRA / ICMS :::

Observação: Os dados acima estão baseados em informações fornecidas pelo próprio contribuinte cadastrado. Não valem como certidão de sua efetiva existência de fato e de direito, não são oponíveis à Fazenda e nem excluem a responsabilidade tributária derivada de operações com ele ajustadas.

Data da Consulta: 28/05/2024

Número da Consulta:



Desenvolvido pela Sefaz/CFECC - 2005-2012



ESTADO DO MARANHÃO
PREFEITURA MUNICIPAL DE BACABAL
DEPARTAMENTO DE TRIBUTOS
FICHA CADASTRAL DE CONTRIBUINTE



Inscrição Municipal:34428 Situação: Ativo

[QR CODE]

Dados Básicos

Tipo de Pessoa: Jurídica **CPF/CNPJ:** 23.475.645/0001-86 **Junta Comercial:**
Nome/Razão Social: A P MIRANDA LTDA EPP
Nome Fantasia: EVOLUCAO EMPREENDIMENTOS **Inscrição Estadual:**
Endereço: RUA JOAO PAULO II , Nº: 5 **Complemento:**
Bairro: VILA PEDRO BRITO **Telefone:** 99 36213108 **Email:**
Município: BACABAL / MA **CEP:** 65700000

Proprietários/Sócios/Responsáveis

TIPO	CPF/CNPJ	Nome/Razão Social	Percentual	Qualificação
Socio	23475645000186	A P MIRANDA EIRELI	50,00	Conselheiro de Administração
Socio	01315975319	ARISTEU PEREIRA MIRANDA	50,00	Outros

Enquadramento

Enquadramento:	LTDA	Simplex Nacional:	Nao
Classificação:	Prestador de Serviços	Substituto Tributário:	Nao
Regime Especial:	Não Possui	Calcula Alvará:	Sim
Início de Atividade:			

CMAE

CNAE

CNAE	Descrição	Dispensado
7112000	Serviços de engenharia	Nao
2790202	Fabricação de equipamentos para sinalização e alarme	Nao
3312102	Manutenção e reparação de aparelhos e instrumentos de medida, teste e	Nao
3811400	Coleta de resíduos não-perigosos	Nao
4120400	Construção de edifícios	Nao
4211101	Construção de rodovias e ferrovias	Nao
4211102	Pintura para sinalização em pistas rodoviárias e aeroportos	Nao
4212000	Construção de obras-de-arte especiais	Nao
4213800	Obras de urbanização - ruas, praças e calçadas	Nao
4221903	Manutenção de redes de distribuição de energia elétrica	Nao
4222701	CONSTRUÇÃO DE REDES DE ABASTECIMENTO DE ÁGUA, COLETA DE ESGOTO E CONSTRUÇÕES CORRELATAS, EXCETO OBRAS DE IRRIGAÇÃO	Nao
4292801	Montagem de estruturas metálicas	Nao
4299501	Construção de instalações esportivas e recreativas	Nao
4299599	Outras obras de engenharia civil não especificadas anteriormente	Nao
4311802	Preparação de canteiro e limpeza de terreno	Nao
4312600	Perfurações e sondagens	Nao
4313400	Obras de terraplenagem	Nao
4321500	Instalação e manutenção elétrica	Nao
4322301	Instalações hidráulicas, sanitárias e de gás	Nao
4322302	Instalação e manutenção de sistemas centrais de ar condicionado, de ve	Nao
4329104	MONTAGEM E INSTALAÇÃO DE SISTEMAS E EQUIPAMENTOS DE ILUMINAÇÃO E SINALIZAÇÃO EM VIAS PÚBLICAS, PORTOS E AEROPORTOS	Nao
4330404	Serviços de pintura de edifícios em geral	Nao
4391600	Obras de fundações	Nao
4399101	Administração de obras	Nao
4399103	Obras de alvenaria	Nao
4399105	Perfuração e construção de poços de água	Nao
4744099	Comércio varejista de materiais de construção em geral	Nao
4924800	Transporte escolar	Nao
7111100	Serviços de arquitetura	Nao
7711000	Locação de automóveis sem condutor	Nao
7732201	Aluguel de máquinas e equipamentos para construção sem operador, excet	Nao
8122200	Imunização e controle de pragas urbanas	Nao

Informações Complementares

Área Comercial (m²):

Capital Social:

Área Ocupação Solo (m²):
Horário de Funcionamento:

Área Publicidade (m²):



Características do Veículo

MOTORISTA	CAT	CNH	
MARCA	PLACA	ANO FABRICAÇÃO	MODELO
COR	RENAVAN	CHASSI	Nº DA VAGA

Status/Observações

Data Início	Data Final	Processo Inicial	Processo Final	Situação	Observação
08/01/2016	//	40/2016		Ativo	ALAIN



MINISTÉRIO DA FAZENDA
Secretaria da Receita Federal do Brasil
Procuradoria-Geral da Fazenda Nacional



**CERTIDÃO POSITIVA COM EFEITOS DE NEGATIVA DE DÉBITOS RELATIVOS AOS TRIBUTOS
FEDERAIS E À DÍVIDA ATIVA DA UNIÃO**

Nome: A P MIRANDA LTDA
CNPJ: 23.475.645/0001-86

Ressalvado o direito de a Fazenda Nacional cobrar e inscrever quaisquer dívidas de responsabilidade do sujeito passivo acima identificado que vierem a ser apuradas, é certificado que:

1. constam débitos administrados pela Secretaria da Receita Federal do Brasil (RFB) com exigibilidade suspensa nos termos do art. 151 da Lei nº 5.172, de 25 de outubro de 1966 - Código Tributário Nacional (CTN), ou objeto de decisão judicial que determina sua desconsideração para fins de certificação da regularidade fiscal, ou ainda não vencidos; e
2. não constam inscrições em Dívida Ativa da União (DAU) na Procuradoria-Geral da Fazenda Nacional (PGFN).

Conforme disposto nos arts. 205 e 206 do CTN, este documento tem os mesmos efeitos da certidão negativa.

Esta certidão é válida para o estabelecimento matriz e suas filiais e, no caso de ente federativo, para todos os órgãos e fundos públicos da administração direta a ele vinculados. Refere-se à situação do sujeito passivo no âmbito da RFB e da PGFN e abrange inclusive as contribuições sociais previstas nas alíneas 'a' a 'd' do parágrafo único do art. 11 da Lei nº 8.212, de 24 de julho de 1991.

A aceitação desta certidão está condicionada à verificação de sua autenticidade na Internet, nos endereços <<http://rfb.gov.br>> ou <<http://www.pgfn.gov.br>>.

Certidão emitida gratuitamente com base na Portaria Conjunta RFB/PGFN nº 1.751, de 2/10/2014.
Emitida às 09:34:25 do dia 29/05/2024 <hora e data de Brasília>.

Válida até 25/11/2024.

Código de controle da certidão: **23EC.EBF3.4480.2A51**

Qualquer rasura ou emenda invalidará este documento.



Confirmação da Autenticidade de Certidões

Resultado da Confirmação de Autenticidade de Certidão

CNPJ: 23.475.645/0001-86

Código de Controle: 23EC.EBF3.4480.2A51

Data da Emissão: 29/05/2024

Hora da Emissão: 09:34:25

Tipo Certidão: Positiva com Efeitos de Negativa

Certidão Positiva com Efeitos de Negativa emitida em 29/05/2024, com validade até 25/11/2024.

[Página Anterior \(/Servicos/certidaointernet/pj/autenticidade/Voltar\)](/Servicos/certidaointernet/pj/autenticidade/Voltar)

[Nova consulta \(/Servicos/certidaointernet/pj/autenticidade/Confirmar\)](/Servicos/certidaointernet/pj/autenticidade/Confirmar)





**GOVERNO DO ESTADO DO MARANHÃO
SECRETARIA DE ESTADO DA FAZENDA**



CERTIDÃO NEGATIVA DE DÉBITO

Nº Certidão: 093266/24

Data da

12/03/2024 11:08:46

Inscrição Estadual: 126784299

CPF/CNPJ: 23475645000186

Razão Social: A P MIRANDA LTDA

Endereço: RUA JOAO PAULO II, 5 CEP: 65700000 - VILA PEDRO BRITO

Telefone: (99)36213108

Município: BACABAL

UF: MA

Certificamos que, após a realização das consultas procedidas no sistema desta Secretaria, substanciado pelos artigos 240 a 242, da lei nº 7.799, de 19/12/2002 e disposto no artigo 205 da lei nº 5.172, de 25 de outubro de 1966 (Código Tributário Nacional), não constam débitos relativos aos tributos estaduais, administrados por esta Secretaria, em nome do sujeito passivo acima identificado. Ressalvado, todavia, à Fazenda Pública Estadual o direito da cobrança de dívidas que venham a ser apuradas e não alcançadas pela decadência.

Validade da Certidão: 90 (noventa) dias: 10/06/2024.

A autenticidade desta certidão deverá ser confirmada no endereço:
<http://portal.sefaz.ma.gov.br/>, clicando no item "Certidões" e em seguida em "Validação de Certidão Negativa de Débito".

CERTIDÃO EMITIDA GRATUITAMENTE.

Data Impressão: 28/05/2024 17:27:23

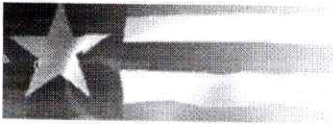

Estado do Maranhão **Certidão Negativa de Débito**

Secretaria da Fazenda

Resultado da Validação da Certidão Negativa de Débito

Nº da Certidão: 093266/24
Data de Validade: 10/07/2024
Data de Emissão: 12/03/2024 11:08:46
Inscrição Estadual: 126784299
CPF/CNPJ: 23475645000186
Razão Social: A P MIRANDA LTDA



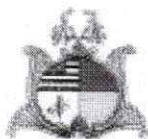

**GOVERNO DO ESTADO DO MARANHÃO
SECRETARIA DE ESTADO DA FAZENDA**



CERTIDÃO NEGATIVA DE DÍVIDA ATIVA

Nº Certidão: 020657/24

Data da

19/03/2024 07:55:26

Inscrição Estadual: 126784299

CPF/CNPJ: 23475645000186

Razão Social: A P MIRANDA LTDA

Endereço: RUA JOAO PAULO II, 5 CEP: 65700000 - VILA PEDRO BRITO

Telefone: (99)36213108

Município: BACABAL

UF: MA

Certificamos que, após a realização das consultas procedidas no sistema desta Secretaria e na forma do disposto do artigo 156, da lei nº 2.231, de 29/12/1962, substanciado pelos artigos 240 a 242 da lei nº 7.799, de 19/12/2002, bem como prescreve o artigo 205 da lei nº 5.172, de 25 de outubro de 1966 (Código Tributário Nacional) não constam débitos inscritos na Dívida Ativa, em nome do sujeito passivo acima identificado.

Validade da Certidão: 90 (noventa) dias: 17/06/2024.

A autenticidade desta certidão deverá ser confirmada no endereço:

<http://portal.sefaz.ma.gov.br/>, clicando no item "Certidões" e em seguida em "Validação de Certidão Negativa de Dívida Ativa".

CERTIDÃO EMITIDA GRATUITAMENTE.

Data Impressão: 28/05/2024 17:28:13



Estado do Maranhão **Certidão Negativa de Dívida Ativa**

Secretaria da Fazenda

Resultado da Validação da Certidão Negativa Dívida Ativa de Dívida Ativa

CERTIDÃO VÁLIDA!

Nº da Certidão: 020657/24

Data de Validade: 17/07/2024

Data de Emissão: 19/03/2024 07:55:26

Inscrição Estadual: 126784299

CPF/CNPJ: 23475645000186

Razão Social: A P MIRANDA LTDA

[Nova Consulta](#) [Imprimir](#)





PREFEITURA DO MUNICÍPIO DE BACABAL- MA
SECRETARIA MUNICIPAL DE FINANÇAS
RUA 15 DE NOVEMBRO, 229 - CENTRO, BACABAL - MA
06014351000138



CERTIDÃO NEGATIVA DE DÉBITOS MUNICIPAIS Nº 1865/2024

A Secretaria Municipal de Finanças da Prefeitura Municipal de Bacabal - MA, a requerimento da pessoa interessada **A P MIRANDA LTDA EPP**, CERTIFICA para os fins que se fizerem necessários, que a pessoa jurídica/física a seguir referenciada não registra débitos para com os cofres públicos municipais até a presente data, tendo a presente CERTIDÃO validade até o dia 28/07/2024, ressalvando o direito da Fazenda Municipal de exigir o recolhimento de débitos, tributários ou não, constituído anteriormente a esta data mesmo durante a vigência desse prazo.

Código de Cadastro

38938

Contribuinte

A P MIRANDA LTDA EPP

Logradouro

RUA JOAO PAULO II, 5, , CEP - 65700-000

Cidade

BACABAL

CPF/CNPJ

23.475.645/0001-86

Bairro

VILA PEDRO BRITO

UF

MA

Finalidade da Certidão

REGULARIDADE JUNTO A FAZENDA MUNICIPAL

ATENÇÃO: Certidão emitida com base no Código Tributário Municipal lei nº1.082/2008 art. 645 a 665.

Usuário: Francisco Jane Freitas Silva

Emitida 29/05/2024 11:40:18

Válida até 28/07/2024

Código de Controle da Certidão/Número TQM9DFK

Atenção qualquer rasura ou emenda invalidará este documento.

Consulte a autenticidade desta certidão em <http://bacabal.meumunicipio.online/fam-lex/servlet/hwpcconsautcert>



Mensagem

O Código de Autenticidade da Certidão Negativa é Autêntico, Gostar

Não	Sim
-----	-----



PREFEITURA DO MUNICÍPIO DE BACABAL- MA

SECRETARIA MUNICIPAL DE FINANÇAS
AVENIDA BARÃO DO RIO BRANCO, S/N - CENTRO
CNPJ 06.014.351/0001-38



CERTIDÃO NEGATIVA DA DÍVIDA ATIVA Nº 393/2024

Certifico em cumprimento ao despacho exarado pela prefeitura Municipal que revendo os assentamentos do Cadastro Econômico de Impostos Municipais desta Prefeitura não consta registro de débito da DÍVIDA ATIVA MUNICIPAL, do contribuinte **A P MIRANDA LTDA EPP**, inscrito no cadastro municipal de nº **38938**, portanto o que me cumpre certificar e reportar-me as informações de seções competentes desta Prefeitura Municipal, encontra-se quite com a Fazenda Municipal. Expedida a seguinte certidão servindo de prova junto às repartições Públicas, Federais, Estaduais, Municipais, Bancos e Autarquias, que terá validade até o nonagésimo dia de sua expedição.

Código de Cadastro
38938

Contribuinte
A P MIRANDA LTDA EPP

Logradouro
RUA JOAO PAULO II, 5, , CEP - 65700-000

Cidade
BACABAL

CPF/CNPJ
23.475.645/0001-86

Bairro
VILA PEDRO BRITO

UF
MA

DADOS ESPECÍFICOS DO CADASTRO

Data de Abertura: Inscr Municipal: **34428** Inscr Estadual: Data Encerramento:

Atividade: 7112000 - Serviços de engenharia

Finalidade da Certidão Diversos

ATENÇÃO: Certidão emitida com base no Código Tributário Municipal lei nº1.082/2008 art. 645 a 665.

Usuário:

Emitida às 10:22:21 do dia 29/05/2024 10:22:22

Válida até 28/07/2024

Código de Controle da Certidão/Número T6XZ8EC

Atenção qualquer rasura ou emenda invalidará este documento.

Consulte a autenticidade desta certidão em <http://bacabal.meumunicipio.online/fam-lex/servlet/hwpcconsautcert>



mensagem

O Código de Autenticidade da Certidão Negativa é Autêntico, Gostar

Voltar

Imprimir

**CAIXA**
CAIXA ECONÔMICA FEDERAL**Certificado de Regularidade
do FGTS - CRF**

Inscrição: 23.475.645/0001-86
Razão Social: A P MIRANDA LTDA
Endereço: - RUA JOAO PAULO II N 05 - / - / BACABAL / MA / 65700-000

A Caixa Econômica Federal, no uso da atribuição que lhe confere o Art. 7, da Lei 8.036, de 11 de maio de 1990, certifica que, nesta data, a empresa acima identificada encontra-se em situação regular perante o Fundo de Garantia do Tempo de Serviço - FGTS.

O presente Certificado não servirá de prova contra cobrança de quaisquer débitos referentes a contribuições e/ou encargos devidos, decorrentes das obrigações com o FGTS.

Validade: 25/05/2024 a 23/06/2024 ✓

Certificação Número: 2024052501452349992824

Informação obtida em 28/05/2024 17:29:22

A utilização deste Certificado para os fins previstos em Lei esta condicionada a verificação de autenticidade no site da Caixa:
www.caixa.gov.br



Dúvidas mais Frequentes | Início | V - 1

Situação de Regularidade do Empregador

A EMPRESA abaixo identificada está REGULAR perante o FGTS:

Inscrição: 23.475.645/0001-86

Razão social: A P MIRANDA LTDA

Nome fantasia: EVOLUCAO EMPREENDIMENTOS

Resultado da consulta em 06/06/2024 17:41:35

Obtenha o Certificado de Regularidade do FGTS - CRF

Consulte o Histórico do Empregador

Voltar

O uso destas informações para os fins previstos em lei deve ser precedido de verificação de autenticidade no site da Caixa: www.caixa.gov.br



Histórico do Empregador

O Histórico do Empregador apresenta os registros dos CRF concedidos nos últimos 24 meses, conforme Manual de Orientações Regularidade do Empregador.

Inscrição: 23.475.645/0001-86

Razão social: A P MIRANDA LTDA

Nome fantasia: EVOLUCAO EMPREENDIMENTOS

Data de Emissão/Leitura	Data de Validade	Número do CRF
05/05/2024	25/05/2024 a 23/06/2024	2024052501452349992824
06/05/2024	06/05/2024 a 04/06/2024	2024050602011764247091
17/04/2024	17/04/2024 a 16/05/2024	2024041705032785718844
29/03/2024	29/03/2024 a 27/04/2024	2024032901283978835706
10/03/2024	10/03/2024 a 08/04/2024	2024031001354205871510
20/02/2024	20/02/2024 a 20/03/2024	2024022005285016037463
01/02/2024	01/02/2024 a 01/03/2024	2024020123550012997902
10/01/2024	12/01/2024 a 10/02/2024	2024011221154820858261
24/12/2023	24/12/2023 a 22/01/2024	2023122403591382061818
05/12/2023	05/12/2023 a 03/01/2024	2023120521235653615420
16/11/2023	16/11/2023 a 15/12/2023	2023111609143390318946
28/10/2023	28/10/2023 a 26/11/2023	2023102803404801781710
09/10/2023	09/10/2023 a 07/11/2023	2023100922090281266611
20/09/2023	20/09/2023 a 19/10/2023	2023092007070863337249
01/09/2023	01/09/2023 a 30/09/2023	2023090110152137900527
13/08/2023	13/08/2023 a 11/09/2023	2023081303460538800957
25/07/2023	25/07/2023 a 23/08/2023	2023072508342222914210
06/07/2023	06/07/2023 a 04/08/2023	2023070603572830760451
17/06/2023	17/06/2023 a 16/07/2023	2023061701482891550729
29/05/2023	29/05/2023 a 27/06/2023	2023052901464409501350
10/05/2023	10/05/2023 a 08/06/2023	2023051002044110393455
21/04/2023	21/04/2023 a 20/05/2023	2023042101515435912165
02/04/2023	02/04/2023 a 01/05/2023	2023040201131350747369
14/03/2023	14/03/2023 a 12/04/2023	2023031401502304868701
23/02/2023	23/02/2023 a 24/03/2023	2023022302110313202492
04/02/2023	04/02/2023 a 05/03/2023	2023020401550477256703
16/01/2023	16/01/2023 a 14/02/2023	2023011601444756815005
28/12/2022	28/12/2022 a 26/01/2023	2022122801474043715700

Emissão/Leitura	Data de Validade	Número do CRF
09/12/2022	09/12/2022 a 07/01/2023	2022120901552533703817
20/11/2022	20/11/2022 a 19/12/2022	2022112004092302554373
01/11/2022	01/11/2022 a 30/11/2022	2022110102130161343170
13/10/2022	13/10/2022 a 11/11/2022	2022101301523635574238
24/09/2022	24/09/2022 a 23/10/2022	2022092401474800372422
05/09/2022	05/09/2022 a 04/10/2022	2022090501402348572555
17/08/2022	17/08/2022 a 15/09/2022	2022081701504630485908
29/07/2022	29/07/2022 a 27/08/2022	2022072901561141162208
10/07/2022	10/07/2022 a 08/08/2022	2022071001275997421462
21/06/2022	21/06/2022 a 20/07/2022	2022062101530935296595



Resultado da consulta em 06/06/2024 17:41:35

[Voltar](#)

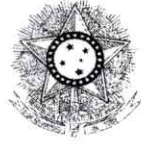

PODER JUDICIÁRIO
JUSTIÇA DO TRABALHO



CERTIDÃO NEGATIVA DE DÉBITOS TRABALHISTAS

Nome: A P MIRANDA LTDA (MATRIZ E FILIAIS)

CNPJ: 23.475.645/0001-86

Certidão nº: 35075094/2024

Expedição: 20/05/2024, às 11:06:35 ✓

Validade: 16/11/2024 - 180 (cento e oitenta) dias, contados da data de sua expedição.

Certifica-se que **A P MIRANDA LTDA (MATRIZ E FILIAIS)**, inscrito(a) no CNPJ sob o nº **23.475.645/0001-86**, **NÃO CONSTA** como inadimplente no Banco Nacional de Devedores Trabalhistas.

Certidão emitida com base nos arts. 642-A e 883-A da Consolidação das Leis do Trabalho, acrescentados pelas Leis ns.º 12.440/2011 e 13.467/2017, e no Ato 01/2022 da CGJT, de 21 de janeiro de 2022.

Os dados constantes desta Certidão são de responsabilidade dos Tribunais do Trabalho.

No caso de pessoa jurídica, a Certidão atesta a empresa em relação a todos os seus estabelecimentos, agências ou filiais.

A aceitação desta certidão condiciona-se à verificação de sua autenticidade no portal do Tribunal Superior do Trabalho na Internet (<http://www.tst.jus.br>).

Certidão emitida gratuitamente.

INFORMAÇÃO IMPORTANTE

Do Banco Nacional de Devedores Trabalhistas constam os dados necessários à identificação das pessoas naturais e jurídicas inadimplentes perante a Justiça do Trabalho quanto às obrigações estabelecidas em sentença condenatória transitada em julgado ou em acordos judiciais trabalhistas, inclusive no concernente aos recolhimentos previdenciários, a honorários, a custas, a emolumentos ou a recolhimentos determinados em lei; ou decorrentes de execução de acordos firmados perante o Ministério Público do Trabalho, Comissão de Conciliação Prévia ou demais títulos que, por disposição legal, contiver força executiva.

Validação de certidão de débitos emitida

O serviço de validação de certidões emitidas destina-se ao órgão licitante ou ao interessado em conferir a autenticidade da certidão apresentada.



Operação efetuada com sucesso.

Validar Nova Certidão

Emitir Certidão



CERTJUDONE-CMANDBAC - 1922024
Código de validação: 9F381C0ECA

Número da guia: 24050801001788951.

CERTIDÃO - FALÊNCIA OU RECUPERAÇÃO JUDICIAL(60 DIAS)

USANDO da faculdade que me confere a Lei. **CERTIFICO** a requerimento de pessoa interessada que, dando busca em nossos Arquivos dos Feitos referentes às **Varas Cíveis e Comércio**, até a presente data, constatei **NÃO EXISTIR** distribuição de **FALÊNCIA OU CONCORDATA, RECUPERAÇÃO JUDICIAL OU EXTRAJUDICIAL, INSOLVÊNCIA CIVIL** contra **A P MIRANDA LTDA - DEMAIS, - Sociedade Empresária Limitada, com nome fantasia "EVOLUCAO EMPREENDIMENTOS"**, inscrita no CNPJ Nº 23.475.645/0001-86, estabelecida na **Rua JOAO PAULO II, nº 5, VILA PEDRO BRITO, Bacabal/MA.**

CERTIFICO finalmente que a Secretaria de Distribuição é a única existente nesta Comarca de Bacabal. O referido é verdade me reporto e dou fé. Dada e passada a presente certidão na Secretaria de Distribuição a meu cargo, no Fórum "Juiz Deusimar Freitas de Carvalho" nesta Cidade de Bacabal, do Estado do Maranhão, aos 03 de Junho de 2024.

OBSERVAÇÕES:

1. Esta Certidão terá validade de sessenta (60) dias, conforme Art. 149 do Código de Normas da Corregedoria Geral da Justiça do Maranhão (CGJ).
2. Esta certidão é emitida em uma única via, sem rasuras e mediante assinatura do servidor.
3. Os dados constantes nas certidões foram informados pelo solicitante. Sua Titularidade deverá ser conferida pelo interessado ou destinatário.
4. A existência ou inexistência de ação informada nessa certidão é limitada apenas à Comarca de Bacabal e seus Termos (Conceição do Lago Açu, Bom Lugar e Lago Verde)

ALINE MENDES ARAÚJO
Técnica Judiciária - Apoio Téc. Administrativo
Central de Mandados de Bacabal
Matrícula 115790

Documento assinado. BACABAL, 03/06/2024 12:28 (ALINE MENDES ARAÚJO)





Validação - Digidoc

Este documento corresponde a este código de validação (CERTJUDONE-CMANDBAC - 1922024: 9F381C0ECA).

Dados do Documento Administrativo

Número do Documento:
 Código de Validação:

Assinaturas

Signatário	Data de assinatura	Status do documento
ALINE MENDES ARAÚJO	03/06/2024 12:28	RECEBIDO

[Clique para visualizar o arquivo original referente a este documento : CERTJUDONE-CMANDBAC 1922024.](#)

Balço Patrimonial

Empresa: A. P. MIRANDA LTDA - CNPJ: 23.475.645/0001-86

Endereço: Rua João Paulo II, Complemento: , N.º: 5, Bairro: Vila Pedro Brito, Cidade: Bacabal, Estado: MA, CEP: 65700000

NIRE: 21600174589 - Data: 15/10/2015



Conta	Descrição	31/12/2022
1	*** Ativo ***	
1.01	Ativo Circulante	4.298.714,29 D
1.01.01	Disponibilidades	4.242.798,29 D
1.01.01.01	Disponibilidades	4.242.798,29 D
1.01.01.01.01	Disponibilidades	4.242.798,29 D
1.01.01.01.01.0001	Caixa	4.242.798,29 D
1.01.01.01.01.0002	Obrigações a Receber	4.204.331,29 D
		38.467,00 D
1.07	Ativo não Circulante	55.916,00 D
1.07.04	Imobilizado	55.916,00 D
1.07.04.01	Imobilizado	55.916,00 D
1.07.04.01.01	Imobilizado	55.916,00 D
1.07.04.01.01.0001	Movéis e Utensílios	53.500,00 D
1.07.04.01.01.0002	Material De Expediente	2.416,00 D
2	*** Passivo ***	4.298.714,29 C
2.01	Passivo Circulante	98.310,90 C
2.01.01	Obrigações de Curto Prazo	98.310,90 C
2.01.01.03	Obrigações Trabalhistas, Previdenciárias e Fiscais	98.310,90 C
2.01.01.03.03	Provisão P/ Impostos	98.310,90 C
2.01.01.03.03.0006	Provisão P/ IRPJ	65.430,90 C
2.01.01.03.03.0007	Provisão P/ CSLL	32.880,00 C
2.07	Patrimônio Líquido	4.200.403,39 C
2.07.01	Capital Social	4.200.403,39 C
2.07.01.01	Capital Social	4.200.403,39 C
2.07.01.01.01	Capital Social	4.200.403,39 C
2.07.01.01.01.0001	Capital Social	1.800.000,00 C
2.07.01.01.01.0002	Reservas De Capital	11.448,60 C
2.07.01.01.01.0003	Lucros Acumulados	2.388.954,79 C

Bacabal-MA, 31 de Dezembro de 2022

Aristeu Pereira Miranda
Titular
CPF: 013.159.753-19

Maria De Nazaré Carvalho Vieira
Técnica em Contabilidade
CPF: 826.707.653-00

CRC - 1828

Fim



Demonstração do Resultado do Exercício

Empresa: A. P. MIRANDA LTDA - CNPJ: 23.475.645/0001-86NIRE:

21600174589 - Data: 15/10/2015

Estabelecimentos: 0102 - A P MIRANDA LTDAI; Centros de Resultado: 001 - Geral

Endereço: Rua João Paulo II, Complemento:, N.º: 5, Bairro: Vila Pedro Brito, Cidade: Bacabal, Estado: MA, CEP: 65700000.

DRE

Conta	Descrição	01/01/2022 a 31/12/2022
(+) 010	Receita Bruta Operacional	8.121.263,09
010.01	Receita Da Prestação De Serviços	8.121.263,09
(=) 030	Receita Líquida	8.121.263,09
(-) 040	Custo Mercadorias/Serviços Vendidos	4.250.000,00
040.02	Custo das Mercadorias Vendidas	4.250.000,00
(=) 060	Lucro Bruto	3.871.263,09
(-) 070	Despesas Operacionais	1.380.800,00
070.03	Despesas Comerciais	1.380.800,00
070.03.01	Despesas Comerciais	730.000,00
070.03.02	Despesas Operacionais	650.800,00
(-) 080	Despesas Financeiras	(830.900,00)
080.01	Despesas Financeiras	(830.900,00)
(=) 110	Lucro Operacional	1.659.563,09
(=) 150	Res. Antes Imp.Renda e Contrib. Social	1.659.563,09
(-) 160	Contribuição Social Sobre o Lucro	32.880,00
160.01	Contribuição Social Sobre o Lucro	32.880,00
(-) 170	Imposto de Renda	65.430,90
170.01	Imposto de Renda	65.430,90
(=) 180	Res. Antes das Participações e Contrib.	1.561.252,19
(=) 200	Resultado Líquido do Exercício	1.561.252,19

Bacabal-MA, 31 de Dezembro de 2022

Aristeu Pereira Miranda
Titular
CPF: 013.159.753-19

Maria De Nazaré Carvalho Vieira
Técnica em Contabilidade
CPF: 826.707.653-00

CRC - 1828



Análise pelos Índices do Balanço

Empresa: A. P. MIRANDA LTDA - CNPJ: 23.475.645/0001-86

Mês/Ano: 12/2022

Endereço: Rua João Paulo II, Complemento:, N.º: 5, Bairro: Vila Pedro Brito, Cidade: Bacabal, Estado: MA, CEP: 65700000.

INDICES

Código	Nome Valores	Expressão	Resultado
LC	Liquidez Corrente 8.121.263,09 / 4.298.714,29	d030/c1*100	11,89
	Quanto a empresa possui de Ativo Líquido para cada R\$ 1,00 de Passivo Circulante. Quanto maior, melhor.		
LG	Liquidez Geral (1.561.252,19 / 8.121.263,09) * 100	(d200/d030)*100	19,22
	Quanto a empresa obtem de lucro para cada R\$100,00 vendidos. Quanto maior, melhor. capital próprio. Quanto menor, melhor.		
LS	Liquidez Seca (1.561.252,19 / 4.298.714,29) * 100	(d200/c1)*100	36,32
	Quanto a empresa obtem de lucro para cada R\$100,00 de investimento total. Quanto maior, melhor.		

Bacabal-MA, 31 de Dezembro de 2022

Aristeu Pereira Miranda
Titular
CPF: 013.159.753-19

Maria De Nazaré Carvalho Vieira
Técnica em Contabilidade
CPF: 826.707.653-00

CRC - 1828

Fim

Notas Explicativas das Demonstrações Contábeis em 31/12/2022



Nota 1 - Contexto Operacional.

A **A. P. MIRANDA LTDA** é uma Empresa Individual; com fins econômicos e com sede foro na cidade de **BACABAL -MA**, tendo como objeto social Serviços De Engenharia com início de suas atividades em 15/10/2015 e sua regência se dá pelo Contrato Social com respaldo legal na Lei Federal nº 10.406/2002.

A empresa **A. P. MIRANDA LTDA** possui os seguintes registros e inscrições:

Seu contrato social, oi registrado na JUCEMA e tem como NIRE 21600174589

Cadastrada no CNPJ: 23.475.645/0001-86.

Nota 2 - Base de Preparação e Apresentação das Demonstrações Financeiras.

As demonstrações contábeis foram elaboradas de acordo com as práticas contábeis geralmente aceitas e adotadas no Brasil tomando-se como base a Lei nº 11.638/07 alterada pela lei 11.941/2009.

Foi obedecido também o Pronunciamento Técnico PME - Contabilidade para Pequenas e Médias Empresas (ITG 1000), emitido pelo Comitê de Pronunciamentos Contábeis - CPC e pelo Conselho Federal de Contabilidade - CFC. Resoluções CFC n: 750/1993, 1.255/2009, 1.282/2010 e 1.418/2012.

Nota 3 - Práticas Contábeis.

3.1 - Disponibilidades

O exercício Social Abrange os dados e documentos fornecidos no período de 01 de janeiro a 31 De Dezembro do Ano de 2022. A Moeda funcional da empresa é o Real (R\$).

Receitas: são apuradas por meio de Notas fiscais de mercadorias (nfe) emitidas no período de 01/01/2021 a 31/12/2021.

Custos e Despesas tem como base as notas fiscais, recibos e guias de pagamento (DARFS, GPS, ISS, IRPJ, PIS, COFINS, DARE, GNRE, FGTS E INSS), em conformidade com as exigências fisco legais.

Direitos e obrigações: Os direitos e obrigações da empresa estão de acordo com seus efetivos valores reais.

Apuração do resultado: o resultado de receitas, custos e despesas é apurado de acordo com o Regime Contábil de Competência, preceituado no art. 9º da resolução CFC nº 750, de 29 de dezembro de 1993, que dispõe sobre os Princípios Fundamentais de Contabilidade - (PFC).

E na tabela a seguir estão demonstrados os principais itens e valores que compõe a apuração de resultados.

E apresentado na coluna "Valor Ano 2021" os valores totais apurados no ano em curso.

Itens/Valores Valor Ano 2021

Bacabal-MA, 31 de Dezembro de 2022

Aristeu Pereira Miranda
Titular
CPF: 013.159.753-19

Maria De Nazaré Carvalho Vieira
Técnica em Contabilidade
CPF: 826.707.653-00

CRC – 1828

Continua...

Notas Explicativas das Demonstrações Contábeis em 31/12/2022

Empresa: A. P. MIRANDA LTDA - CNPJ: 23.475.645/0001-86.
 JOÃO PAULO II; Nº 5 VILA PEDRO BRITO – BAIRRO: CENTRO NA CIDADE DE BACABAL-MA, CEP: 65700-000.
 NIRE 21600174589. - Data: 15/10/2015.



(+) Receita Com Vendas	8.121.263,09
(-) Despesas Comerciais	1.380.800,00
(-) Despesas Financeiras	830.900,00
(=) Resultado	5.909.563,09

Observa-se que:

As Receitas Com Vendas representam apenas 100 % do faturamento total da empresa;

Os totais de despesas administrativas representam um pouco mais de 20,00% das receitas do ano; os totais de despesas comerciais representam um pouco menos de 40,00% do faturamento anual da empresa; os totais de despesas financeiras representam um pouco mais 1,00 % do faturamento anual da empresa.

O Caixa foi utilizado para entradas e pagamentos.

Representa 100% do ativo.

A empresa possui imobilizado adquirido para prestação de serviços e depreciação calculada em cima de tais.

Fornecedores

A empresa dívidas com fornecedores parceladas a serem pagas no exercício seguinte.

Empréstimos e financiamentos

A empresa não tem dívidas de empréstimos e financiamentos junto a instituições bancárias.

Obrigações fiscais Parceladas

A empresa não está inscrita em nenhum parcelamento tributário ou trabalhista.

Obrigações Fiscais e Trabalhistas

A empresa conta com um passivo, relacionado a obrigações fiscais no valor de R\$ 98.310,90.

Representa um pouco menos de 100,00% do Passivo da empresa.

Bacabal-MA, 31 de Dezembro de 2022

Aristeu Pereira Miranda
 Titular
 CPF: 013.159.753-19

Maria De Nazaré Carvalho Vieira
 Técnica em Contabilidade
 CPF: 826.707.653-00

CRC – 1828

Continua...

Notas Explicativas das Demonstrações Contábeis em 31/12/2022

Empresa: A. P. MIRANDA LTDA - CNPJ: 23.475.645/0001-86.

Endereço: R JOÃO PAULO II; Nº 5 VILA PEDRO BRITO - BAIRRO: CENTRO NA CIDADE DE BACABAL-MA, CEP: 65700-000

NIRE 21600174589. - Data: 15/10/2015.

**Nota 4 - Patrimônio Líquido****4.1 - Divisão do Capital Social**

O capital social da empresa é	De R\$	1.800.000 (Hum Milhão Oitocentos	Mil	Reais),	Representado	Por
1.800.000.000 (Hum Milhão e Oitocentas	Mil) Quotas	no Valor nominal de R\$ 1,00	(Um	Real) cada um	Totalmente	
integralizado, em	moeda corrente do País.					

O valor referente ao capital social está conforme registrado na junta comercial do estado Maranhão, distribuído conforme quadro abaixo:

Empresário	Nº de Quotas	%	Valor R\$
Benedito Simão Costa Andrade	1.800.000,00	100	1.800.000,00
Total	1.800.000,00		1.800.000,00

4.2 - Resultado do Exercício

Os valores dos grupos constantes no balanço patrimonial referente ao ano de 2022.

Ativos e Passivos:	R\$ 4.298.714,29
Capital Social:	R\$ 1.800.000,00
Lucros e Prejuízos:	R\$ 1.561.252,19

Bacabal-MA, 31 de Dezembro de 2022

Aristeu Pereira Miranda
Titular
CPF: 013.159.753-19

Maria De Nazaré Carvalho Vieira
Técnica em Contabilidade
CPF: 826.707.653-00
CRC - 1828